

# Installation Instructions

## Fabric Softener Dispenser Replacement WH43X36957

If you have any questions, call GE Appliances at 800.432.2737 or visit our Website at: [GEAppliances.com](http://GEAppliances.com)

### BEFORE YOU BEGIN

Read these instructions completely and carefully.

- **Note to Consumer** – Keep these instructions for future reference.
- Proper installation is the responsibility of the installer.

**⚠ WARNING** Disconnect power before installing. Failure to do so could result in serious injury or death.

**⚠ WARNING** **DO NOT** reach into the appliance if the tub or agitator is moving to prevent accidental entanglement.

### PARTS SUPPLIED

□ Cap Assembly

□ Cone Insert

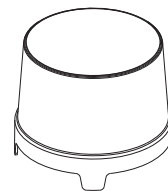

Proceed to the next page for fabric softener dispenser Installation Instructions - Follow the instructions for your model.

### CLEANING THE FABRIC SOFTENER DISPENSER

- 1 Remove the dispenser from the top of the agitator.
- 2 To clean the dispenser, soak both the dispenser cup and the dispenser cover in the following solution:
  - 1 US gallon (3.8 liters) warm water
  - 1/4 cup (60 ml) heavy-duty liquid detergent
  - 1 cup (240 ml) bleach
- 3 If necessary, loosen buildup with a clean, soft cloth after soaking. Do not use a stiff brush; you may roughen the surface of the dispenser.
- 4 Rinse and reassemble dispenser. Place dispenser back on the agitator following the instructions for your model.

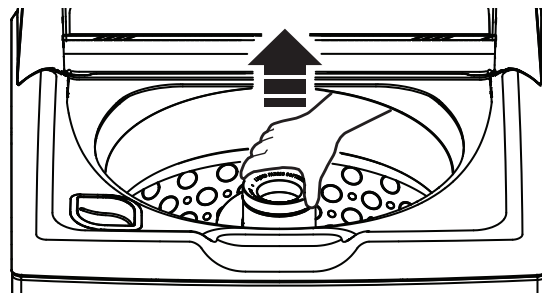

# Installation Instructions

## SINGLE ACTION AGITATOR

For models 5TW4207, GTW220, GTW325, GTW330, GTW335, GTW410, GTW525ACP, HTW240, HTW265, NTW3811, NTW4011, VTW525ASR1 and VTW525ASR2 only.

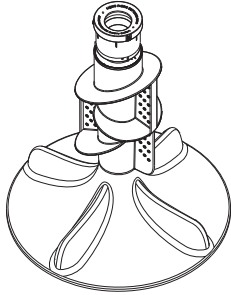

### NOTE: Do Not Use Cone Insert

- 1 On the current washer, grasp the top part of the fabric softener dispenser and pull up to remove it.

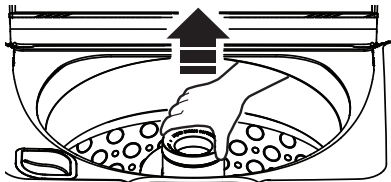

NOTE: The cap and cup should come out together. However, if the inner cup did not come out, pinch its top sides and pull up to remove it.

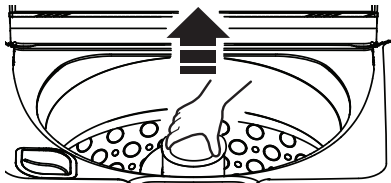

- 2 Install the new cap assembly by aligning its tabs within the grooves of the agitator.

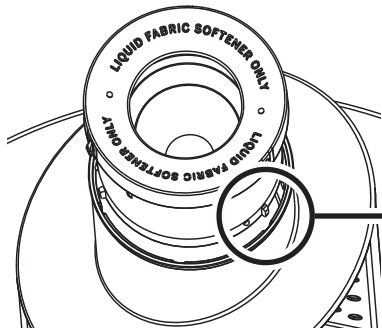

Align cap assembly tabs with agitator grooves

- 3 Press down on the top of the cap assembly until it is flush with the agitator.

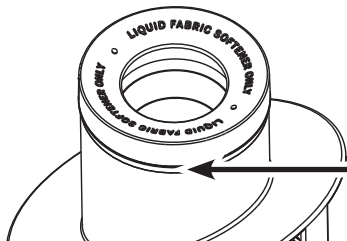

Cap assembly flush on agitator

## DUAL ACTION AGITATOR

For models 5TW4307, ETW485, GTW385, GTW460, GTW465, GTW485, GTW525ACW, GTW585, VTW525ASR3, XTW4214 and XTW4314 only.

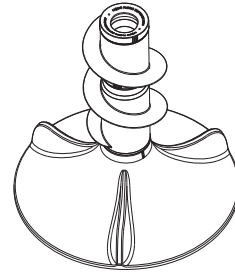

- 1 On the current washer, grasp the top part of the fabric softener dispenser and pull up to remove it.

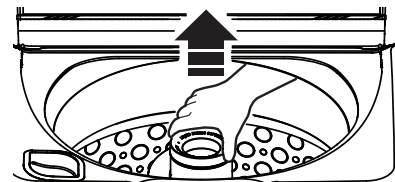

NOTE: The cap and cup should come out together. However, if the inner cup did not come out, pinch its top sides and pull up to remove it.

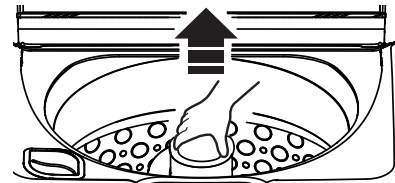

- 2 Place cone insert into agitator **without** applying force to the top of the cone insert

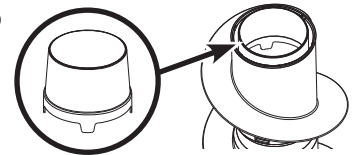

- 3 Install the new cap assembly over the cone insert and align its tabs within the grooves of the agitator.

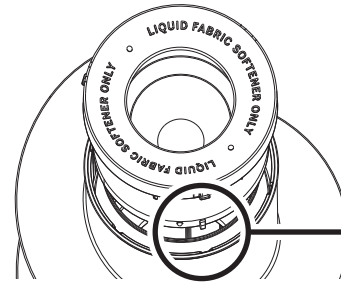

Align cap assembly tabs with agitator grooves

- 4 Press down on the top of the cap assembly until it is flush with the agitator.

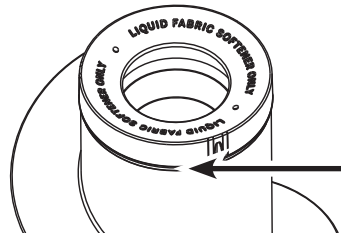

Cap assembly flush on agitator

# Instrucciones de instalación

Recambio del dispensador de suavizante de telas

## WH43X36957

Si tiene alguna pregunta, llame GE Appliances a 800.432.2737 o visite nuestro sitio Web en: [GEAppliances.com](http://GEAppliances.com)

## ANTES DE COMENZAR

Lea estas instrucciones por completo y con detenimiento.

- **Nota al usuario** – Conserve estas instrucciones para referencia futura.
- El instalador tiene la responsabilidad de efectuar una instalación adecuada.

**⚠ ADVERTENCIA** Desconecte la energía antes de instalar. No hacerlo puede provocar una lesión grave o la muerte.

**⚠ ADVERTENCIA** NO introduzca las manos en el electrodoméstico si el tambor o agitador se encuentra en movimiento a fin de evitar enredos accidentales.

## PIEZAS INCLUIDAS

□ Conjunto de la tapa

□ Inserto cónico

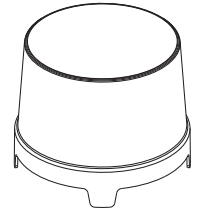
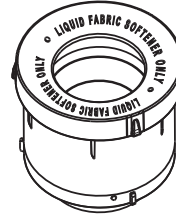

Continúe en la página siguiente por las Instrucciones de instalación del dispensador de suavizante de telas.  
Siga las instrucciones de su modelo.

## LIMPIEZA DEL DOSIFICADOR DE SUAVIZANTE

- 1 Retire el dosificador de la parte superior del agitador.
- 2 Para limpiar el dosificador, remoje la taza y la cubierta dosificadora en la siguiente solución:
  - 1 galón (3,8 litros) de agua caliente
  - 1/4 taza (60 ml) de detergente líquido reforzado
  - 1 taza (240 ml) de blanqueador
- 3 Si es necesario, reduzca la acumulación con un paño suave y limpio después del remojo. No utilice un cepillo duro; podría dañar la superficie del dosificador.
- 4 Enjuague y vuelva a montar el dosificador. Vuelva a colocar el dispensador en el agitador siguiendo las instrucciones de su modelo.

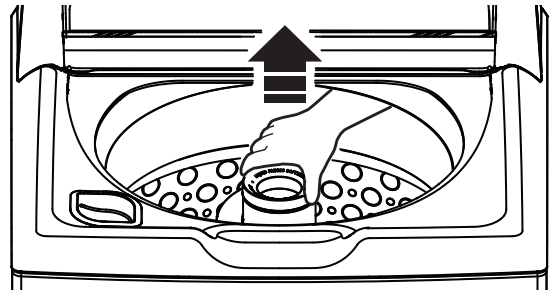

**31-3000390 Rev 0**

10-23 GEA

# Instrucciones de instalación

## AGITADOR DE ACCIÓN ÚNICA

Solo para los modelos 5TW4207, GTW220, GTW325, GTW330, GTW335, GTW410, GTW525ACP, HTW240, HTW265, NTW3811, NTW4011, VTW525ASR1 y VTW525ASR2.

**NOTA:**  
No use  
el inserto  
cónico.

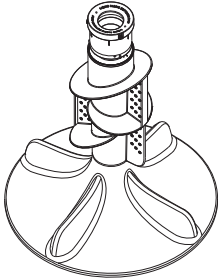

- 1 En la lavadora actual, sujete la parte superior del dispensador de suavizante de telas y tire hacia arriba para extraerlo.

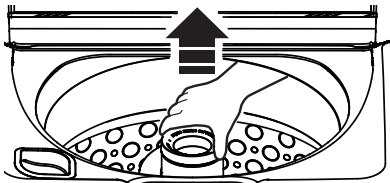

**NOTA:** La tapa y la taza deben salir juntas. Sin embargo, si la taza interior no sale, pellizque sus lados superiores y tire hacia arriba para extraerla.

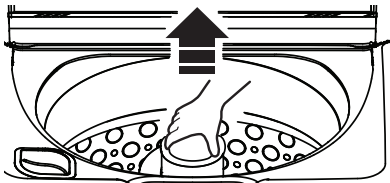

- 2 Instale el nuevo conjunto de la tapa alineando sus pestañas dentro de las ranuras del agitador.

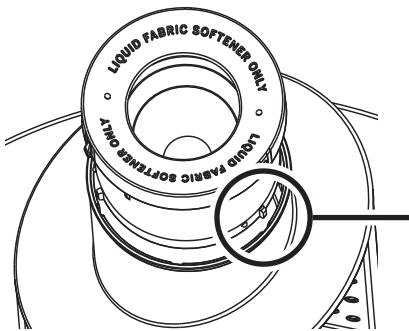

Debe alinear  
las lengüetas  
del conjunto  
de la tapa con  
las ranuras del  
agitador

- 3 Presione hacia abajo la parte superior del conjunto de la tapa hasta alinear con el agitador.

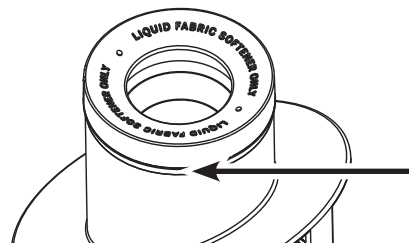

Conjunto de la  
tapa alineado  
con el agitador

## AGITADOR DE ACCIÓN DUAL

Solo para los modelos 5TW4307, ETW485, GTW385, GTW460, GTW465, GTW485, GTW525ACW, GTW585, VTW525ASR3, XTW4214 y XTW4314.

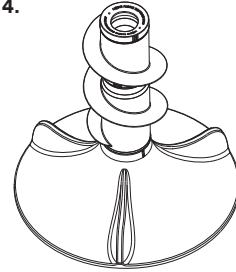

- 1 En la lavadora actual, sujete la parte superior del dispensador de suavizante de telas y tire hacia arriba para extraerlo.

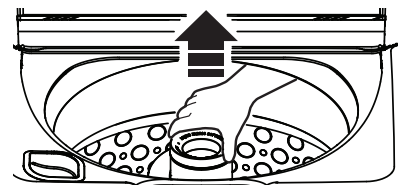

**NOTA:** La tapa y la taza deben salir juntas. Sin embargo, si la taza interior no sale, pellizque sus lados superiores y tire hacia arriba para extraerla.

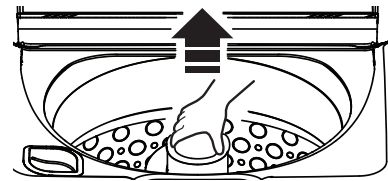

- 2 Coloque el inserto cónico en el agitador sin aplicar fuerza en la parte superior del inserto cónico.

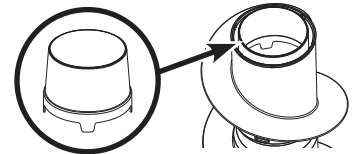

- 3 Instale el nuevo conjunto de la tapa sobre el inserto cónico y alinee sus pestañas dentro de las ranuras del agitador.

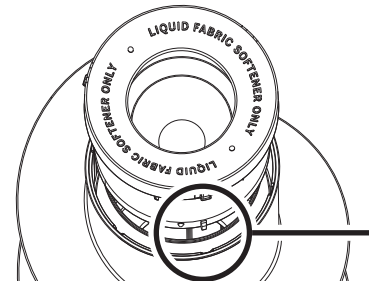

Debe alinear  
las lengüetas  
del conjunto  
de la tapa con  
las ranuras del  
agitador

- 4 Presione hacia abajo la parte superior del conjunto de la tapa hasta alinear con el agitador.

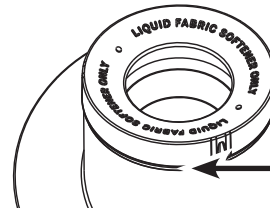

Conjunto de la  
tapa alineado  
con el agitador