

Use and Care Guide

Refrigerator—Freezer



English Version	2
Version française	27
Versión en español	53



Safety Instructions	2
----------------------------------	---



Operating Instructions, Tips

Automatic Icemaker	7
Electronic Monitor	5, 6
Ice and Water Dispenser	8
Refreshment Center	4
Refrigerator Doors	3
Shelves	10, 11
Storage Drawers	9
Temperature Controls	3



Care and Cleaning

Behind Refrigerator	13
Cleaning—Inside and Outside	12
Cleaning the Decorator Door Panels	12
Drawer and Cover Removal	13
Light Bulb Replacement	13
Under Refrigerator	13



Problem Solver	23–26
Normal Operating Sounds	23



Preparation

Clearances	14
Dimensions	14
Dimensions and Specifications for Built-In Style Models	15
Leveling Rollers/Door Alignment	15
Location	14
Moving and Vacation	14
Trim Kits	16–18
Water Supply to Icemaker	14



Installation

Earthing	19
Electrical Requirements	19, 20
Fitting a Different Plug	20
Great Britain and Ireland	20
How to Install Features	21
Additional Features	22
Mains Lead Replacement	2, 20



Model and Serial Numbers	2
--------------------------------	---

*G-Line Large Side by Side
and Built-In Style*



HELP US HELP YOU...

Read this guide carefully.

It is intended to help you operate and maintain your new refrigerator properly.

Keep it handy for answers to your questions.

If you received a damaged refrigerator...

Immediately contact the dealer (or builder) that sold you the refrigerator.

Save time and money. Before you request service...

Check the Problem Solver in the back of this guide. It lists minor operating problems that you can correct yourself.

Products are continuously being improved...

Therefore product features and specifications may change or vary slightly.

Write down the model and serial numbers.

You'll see them on a label inside the fresh food compartment on the top.

Please write these numbers here:

Model Number

Serial Number

Use these numbers in any correspondence or service calls concerning your refrigerator.



IMPORTANT SAFETY INSTRUCTIONS

Read all instructions before using this appliance.



WARNING—When using this appliance, always exercise basic safety precautions, including the following:

- Use this appliance only for its intended purpose as described in this Use and Care Guide.



• This refrigerator must be properly installed and located in accordance with the Installation Instructions before it is used.



WARNING—Connect to potable water supply only.

- Never unplug your refrigerator by pulling on the power cord. Always grip plug firmly and pull straight out from the outlet.
- Repair or replace immediately all electric service cords that have become frayed or otherwise damaged. Do not use a cord that shows cracks or abrasion damage along its length or at either the plug or appliance end.
- When moving your appliance away from the wall, be careful not to roll over or damage the power cord.

- Do not allow children to climb, stand or hang on the shelves in the refrigerator. They could damage the refrigerator and seriously injure themselves.



• If your old refrigerator is still around the house but not in use, be sure to remove the doors. This will reduce the possibility of danger to children.

- After your refrigerator is in operation, do not touch the cold surfaces in the freezer compartment, particularly when hands are damp or wet. Skin may adhere to these extremely cold surfaces.

- Do not place fingers or hands on the automatic ice-making mechanism while the refrigerator is plugged in. This will prevent contact with the moving parts of the ejector mechanism, or with the heating element that releases the cubes.
- Do not allow anyone to climb, sit, stand or hang on the Refreshment Center Compartment door. They could damage the refrigerator and maybe even tip it over, causing severe personal injury.
- Unplug your refrigerator before cleaning and making repairs. **NOTE:** We strongly recommend that any servicing be performed by a qualified individual.
- Before replacing a burned-out light bulb, unplug the refrigerator or turn off power at the circuit breaker or fuse box in order to avoid contact with a live wire filament. (A burned-out light bulb may break when being replaced.) **NOTE:** Turning control to “O” position does not remove power to the light circuit.
- Do not store or use gasoline or other flammable vapors and liquids in the vicinity of this or any other appliance.

Mains lead replacement

If the mains lead on your refrigerator needs replacing at any time, it must be replaced by a special lead which is obtainable from your local dealer. A charge will be made for the replacement of the mains lead if you have damaged the lead.

SAVE THESE INSTRUCTIONS

OPERATING YOUR REFRIGERATOR



Set the Temperature Controls (appearance may vary)

Two controls let you regulate the temperature in the fresh food and freezer compartments.

At first, set both the fresh food control and the freezer control to “5.”

Allow 24 hours for the temperature to stabilize, whether you are setting the controls for the first time or adjusting them later. Then, if you want colder or warmer temperatures in either compartment, adjust the controls one step at a time.

NOTE: Moving the freezer control to the “O” position turns off cooling in both compartments—fresh food and freezer—but does not shut off power to the refrigerator.

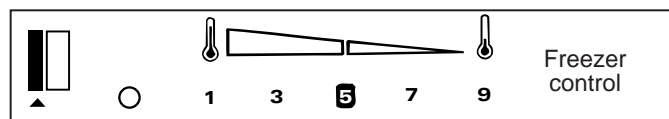
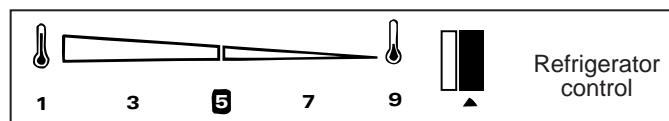

Ambient Room Temperature Limits

This refrigerator is designed to operate in ambient temperatures specified by its Temperature Class which is marked on the rating plate.

Temperature Class	Symbol	Ambient Temperature	
		Maximum	Minimum
Extended-Temperate	SN	32°C	10°C
Temperate	N	32°C	16°C
Subtropical	ST	38°C	18°C
Tropical	T	43°C	18°C

NOTE: Internal temperature may be affected by such factors as the location of the refrigerator, ambient temperature and frequency of door openings. Adjust temperature controls as required to compensate for these factors.

How to Test Temperatures

Use the milk test for the fresh food compartment. Place a container of milk on the top shelf in the fresh food compartment. Check it a day later. If the milk is too warm or too cold, adjust the temperature controls.

Use the ice cream test for the freezer compartment. Place a container of ice cream in the center of the freezer compartment. Check it after a day. If it's too hard or too soft, adjust the temperature controls.

Always allow 24 hours for the refrigerator to reach the temperature you set.

Refrigerator Doors

The refrigerator doors may feel different than the ones you are used to. The special door opening/closing feature makes sure the doors close all the way and are securely sealed.

When opening and closing the door you will notice a “stop” position. If the door is opened past this “stop” point, the door will remain open to allow you to load and unload food more easily. When the door is only partially open it will automatically close.

The resistance you feel at the “stop” position will be reduced as the door is loaded with food.

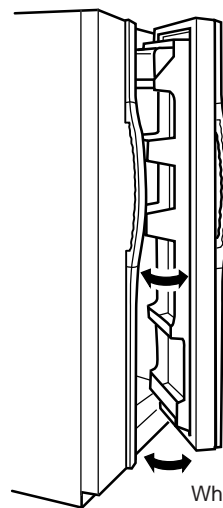

When the door is only partially open it will automatically close.

Beyond this “stop” the door will stay open.



REFRESHMENT CENTER

(on some models)

Refreshment Center Compartment

The Refreshment Center Compartment stores frequently used items.

When open, the Refreshment Center door provides a convenient work surface. Although durable, the work surface should not be used as a cutting board. Close the door when finished. The upper fresh food compartment light will come on when the Refreshment Center door is opened.

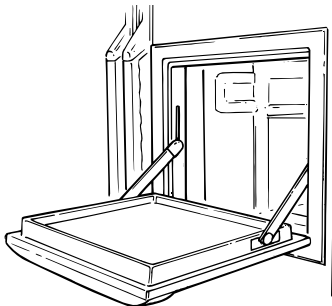

The special design of the door allows you to tilt and lift up the entire door in order to clean the bottom of the frame.

NOTE: Use caution in closing or using the clean-out feature in the presence of small children.

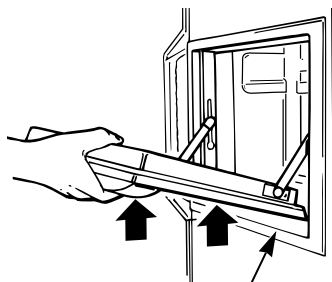

Bottom of Frame

Cold air entering from the freezer compartment keeps the temperature in the Refreshment Center Compartment at proper food-keeping levels.

The bin panel limits the amount of cold air that escapes when the Refreshment Center door is opened. To reach food from the inside, lift the panel up.

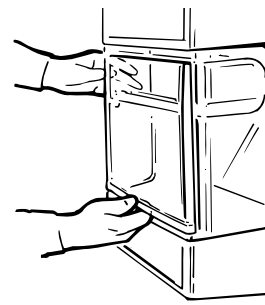

To remove the Refreshment Center bin, first remove the panel using the hand holds.

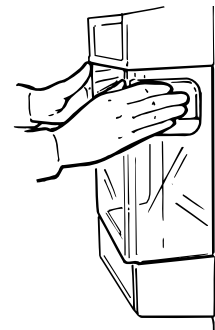

Then remove the bin by lifting it up and out.

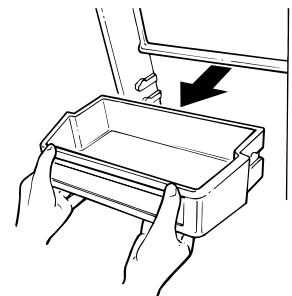

ELECTRONIC MONITOR

(on some models)

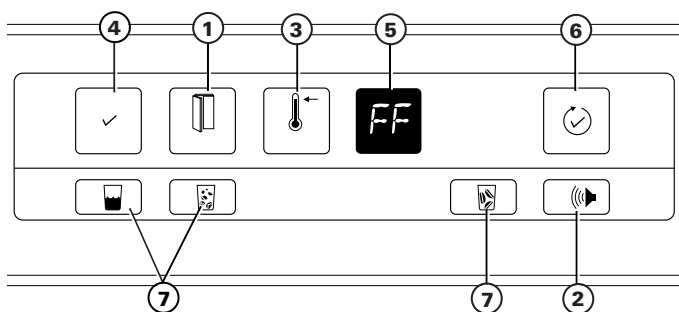

- ① Flashes when either door is open.
- ② When lit, the Door Alarm beeper is set to sound after either door has been open 30 seconds.
- ③ Lights up when freezer food-keeping temperature is above normal.
- ④ Lights up to indicate that no failure has been detected by the diagnostic system.

⑤ Flashing diagnostic codes.



Check your frozen food. Has any of it started to thaw? A package may be holding the freezer compartment door open. Don't open the door more often than absolutely necessary while this code is displayed. Touching the ☺ pad after the freezer compartment temperature has returned to normal will erase the code.



Power to the refrigerator has been interrupted for more than two seconds. Check the condition of food in both the fresh food and freezer compartments. Touch the ☺ pad to erase code.

There is no fault with the refrigerator when the *PF* code flashes.



Check the icemaker. Ice clumps in the storage bin may have stalled the icemaker. Follow corrective measures described in the Problem Solver section. If water supply to the icemaker is not connected or not turned on, make sure manual icemaker switch is in the **O** (up) position. This code stops flashing when problem is corrected or the ☺ pad is touched.



Something is wrong with the defrost system—keep doors closed to retain cold and call for service. The code flashes until problem is corrected.

⑥ Reviews the four coded functions and allows you to erase codes from the display.

⑦



chilled water,



ice cubes or



crushed ice.

When Your Refrigerator Is First Plugged In

All panel lights come on for five seconds, a beep sounds, and lights go off except as follows:

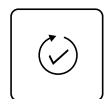

• *PF* flashes in the display. Touch this pad to erase it.

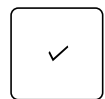

• This pad glows.

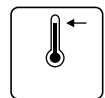

• The Warm Temperature light glows if the freezer compartment temperature is higher than normal. It goes off when proper food-keeping temperature is reached.



• The Door Alarm beeper is activated and the Door Alarm pad glows.



• The Crushed Ice pad glows.

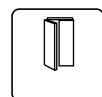

• This pad flashes if either door is open, goes out when doors are shut.

• The night light in the ice and water dispenser is off.

(continued next page)



ELECTRONIC MONITOR

(continued)

How to Set the Door Alarm

You don't have to set the visual alarm.

As long as either door is open, this pad flashes.

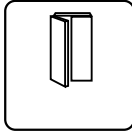

When the Door Alarm pad is glowing, the beeper alarm is set. Touch the pad to turn it on or off.

If either door is open for more than 30 seconds, the control beeps.



The light goes out and the beeping stops when you close the door.

Why the Warm Temperature Light Glows

At first, it's probably because your newly installed refrigerator hasn't completely cooled down yet. Wait a few hours for it to cool, and then the light will go out.

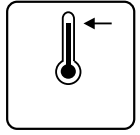

From then on, the pad will glow whenever temperatures inside get too high for proper food storage. If this happens, open the doors only when absolutely necessary, and close them as quickly as possible.

As soon as inside temperatures return to normal, the light goes out.

If the Warm Temperature light reappears and stays on for longer than 4 hours, call for service.

How the System Works

The system alerts you when something starts to go wrong.

If a diagnostic code appears on the display, something needs special attention. The display code flashes until you erase it. The first 6 flashes are accompanied by beeps.

If more than one coded function requires attention at the same time, the most important one will be displayed first.

This pad evaluates all other coded functions. If the ✓ display is lit during the displaying of a code, that function is operating properly. **This pad is lighted except when a failure has been detected.**

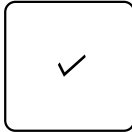

This pad has two functions:

1. It reviews the diagnostic codes.
2. It erases two codes—*PF* and *CI*. **The *dE* and *FF* codes can only be erased after the condition that caused the code to flash has been corrected.**



AUTOMATIC ICEMAKER



A newly-installed refrigerator may take up to 24 hours to begin making ice.

How The Icemaker Works

Your icemaker will produce 8 cubes per cycle—approximately 120 cubes in a 24-hour period—depending on freezer compartment temperature, room temperature, number of door openings and other use conditions.

If you use your refrigerator before the water connection is made, make sure the icemaker feeler arm is in the **○** (up) position. When the water supply has been connected to the icemaker, move the feeler arm to **I** (down) position.

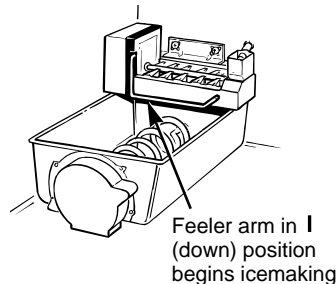
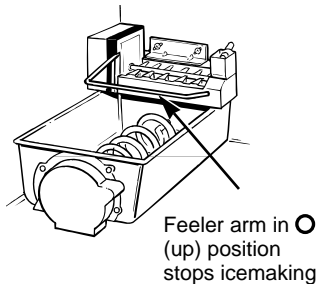

The icemaker will fill with water when it cools to freezing.

NOTE: With a newly-installed refrigerator, allow about 24 hours for the freezer compartment to get cold enough to make ice.

Throw away the first few batches of ice cubes (16 or 24 cubes). This will flush away any impurities in the water line. Do the same thing after vacations or extended periods when ice isn't used.

To make sure the bin fills with ice, level the cubes occasionally. When cubes fall into the bin they may pile up close to the icemaker and push the feeler arm to the **○** (up) position before the bin gets full. Keeping the cubes level allows the icemaker to fill the bin.

The icemaker ejects cubes in groups of 8, and it is normal for several cubes to be joined together.

Move Feeler Arm to **○** (up) Position When...

- Home water supply is to be turned off for several hours.
- Ice storage bin is to be removed for a period of time.
- Going away on vacation, at which time you should also turn off the valve in the water supply line to your refrigerator.
- Moving the freezer control to the “**○**” position.

If This Is Your First Icemaker...

You'll hear occasional sounds that may be unfamiliar. These are normal icemaking sounds and are not cause for concern.

If Ice Is Not Used Often...

“Old” ice cubes will become cloudy and taste stale. Empty ice storage bin periodically and wash it in lukewarm water. Be sure to allow storage bin to cool before replacing it—otherwise ice cubes may stick to other parts of the icemaker.



ICE AND WATER DISPENSER

To Dispense Ice and Water

- Select:



water (on some models),



ice cubes,



or crushed ice (on some models).

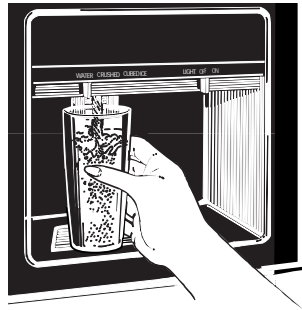

- Grip the glass or other container near the rim and press the rim against the center of the pad.
- After crushed ice is dispensed, some water may drip from the chute. The spill shelf is not self-draining. The shelf and its grille should be cleaned regularly according to the Care and Cleaning instructions.

To Remove Ice Storage Bin

Lift the left corner to free the bin from the shelf. Pull the bin straight out while supporting it at front and back.

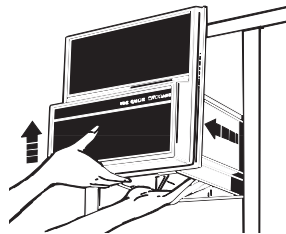

To Replace Ice Storage Bin

Slide the bin back until the tab on the bin locks into the slot in the shelf.

If the bin does not go all the way back, remove it and turn the drive mechanism 1/4 turn. Then push the bin back again until the tab on the bin locks into the slot in the shelf.

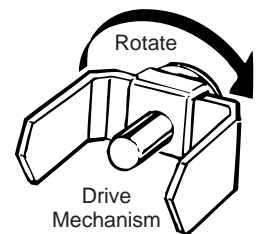

Crushed Ice



- Some crushed ice may be dispensed even though you selected . This happens occasionally when a few cubes get channeled to the crusher.
- Sometimes a mound of snow will form on the door in the ice chute. This condition is normal, and usually occurs when you have dispensed crushed ice repeatedly. The snow will eventually evaporate.
- Sometimes crushed ice will spray beyond the glass. To avoid this, hold the glass up close to the chute.

Water



- On models with a water dispenser, if no water is dispensed when the refrigerator is first installed, there may be air in the water line system. Press the dispenser pad for at least two minutes to remove trapped air from the water line and to fill the water system.
- The first glass of water dispensed may be warmer than the following ones. This is normal.
- Dispensed water is cool, not iced. For colder water, simply add crushed ice or cubes before dispensing water.

CAUTION: Never put fingers or other objects into the dispenser opening.

Important Facts About Your Dispenser

- **If this is your first icemaker you'll hear occasional sounds that may be unfamiliar.** These are normal icemaking sounds and are not cause for concern.
- **Your icemaker will produce 8 cubes per cycle**—approximately 120 cubes in a 24-hour period—depending on freezer compartment temperature, room temperature, number of door openings and other use conditions.
- **Intermittent dispensing of ice is normal.** If ice flow interruption is more than brief, ice clump(s) may be the cause and should be removed following instructions in this section.
- **Avoid over-filling glasses with ice and using narrow or extra-tall glasses.** This can jam the chute or cause the door in the chute to freeze shut. Periodically open the freezer compartment door and look down into the chute. If ice is blocking the chute, poke it through with a wooden spoon.

- **To help keep bits of ice from being sprayed beyond the glass,** place the glass close to the ice chute—but not so close that it blocks out-coming ice.
- **Add ice before adding beverage to prevent splashing.**
- **Beverages and foods should not be quick-chilled in the ice storage bin.** Cans, bottles or food packages in the storage bin may cause the icemaker or auger to jam.
- **Do not add ice from trays or bags to the storage bin.** It may not crush or dispense well.

CAUTION: Some products such as water ices should not be consumed too cold.

STORAGE DRAWERS

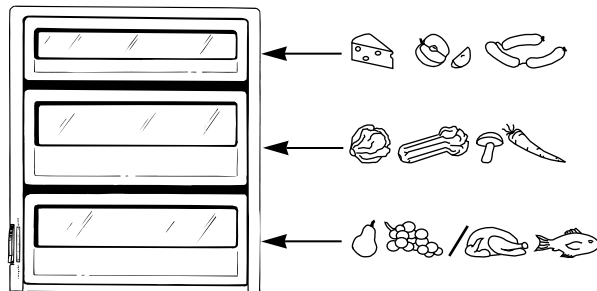

(on some models)

Storage time will depend upon the type of food and its condition when placed in the drawer. Excess water which may accumulate in the bottom of the drawer should be poured out and the drawer wiped dry. The drawer is partially sealed by gaskets. *Always push the drawer all the way in.*

As in any refrigerated storage area, **it is recommended that odorous foods be stored wrapped.**

Convertible Drawer (on some models)

Refrigerator foods can be stored at colder temperatures by using the convertible drawer.

The convertible drawer has its own cold air duct to allow a stream of cold air from the freezer compartment to flow around the drawer.

The **variable temperature control** regulates the air flow from the freezer compartment. Set the control lever up to convert the drawer to normal refrigerator temperature and provide extra vegetable storage space. The cold air duct is closed.

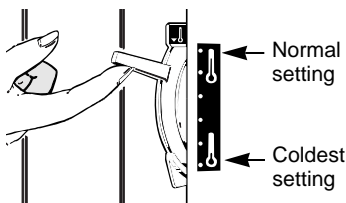



Push the control lever down to open the cold air duct and make the convertible drawer colder. The amount of freezer air allowed in can be varied by adjusting the control lever between the normal and coldest setting.

Adjustable Humidity Drawers (on some models)



These drawers have individual, adjustable humidity controls that let you regulate the amount of moisture retained in foods.

Slide the control all the way to the  setting and the drawer provides **high humidity** recommended for most vegetables.

Slide the control all the way to the  setting to provide **lower humidity** levels recommended for most fruits.

Sealed Snack Pack (on some models)

The Sealed Snack Pack—and shelf to which it is attached—can be relocated within the Fresh Food compartment. The sealed drawer retains sufficient humidity for convenient storage of lunch meats, cheese, hors d'oeuvres, spreads and snacks.



SHELVES

Quick Space Shelf

This shelf splits in half and slides under itself for storage of tall items on the shelf below.

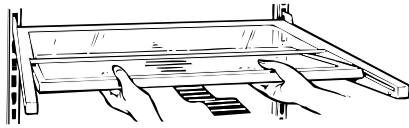

Slide-Out Spillproof Shelf (on some models)

The slide-out shelf allows you to reach items stored behind others. The special edges are designed to help prevent spills from dripping to lower shelves. Make sure you push the shelves all the way back in before you close the door.

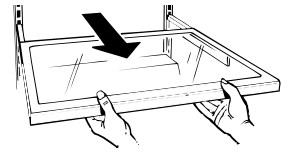

How to Rearrange Your Shelves and Freezer Baskets

Glass and wire shelves are adjustable. This allows you to move the shelves around to fit your family's food storage needs.

To remove shelves:

Tilt the shelf up at front, then lift it up and out of the tracks on the rear wall.

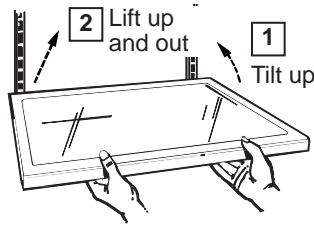

To relocate shelves:

Select desired shelf height. With shelf front raised slightly, engage the top hooks in the tracks at the rear of the cabinet. Then lower the front of the shelf until it locks into position.

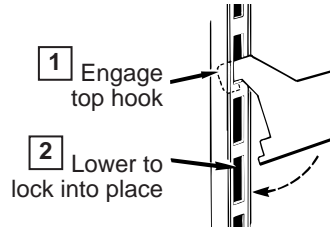

Wire slide-out freezer baskets can be relocated in the same way.

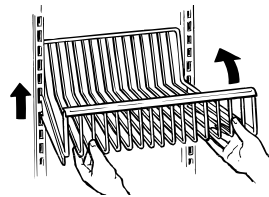

Bins on Fresh Food Compartment Door

(on some models)

Adjustable bins can easily be carried from refrigerator to work area.

To remove:

Tilt the bin up and pull out on the molded supports until it comes completely out of the door.

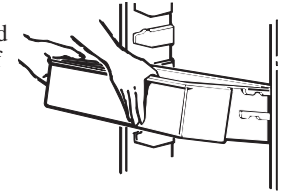

To replace or relocate:

Select desired shelf height, engage the bin in the molded supports of the door and slide the bin in. The bin will hook in place.

The divider (on some models) helps prevent tipping, spilling or sliding of small items stored on the door shelf.

Place index finger and middle finger on either side of the divider near the front and simply move it back and forth to fit your needs.

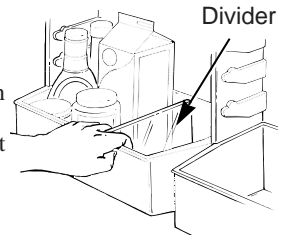

To remove fixed bins, first remove the food in the bins. Then, grasping the bin at each end, push in at the bottom as you lift and pull out at the top.

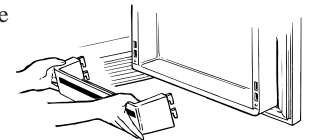



Loading the Freezer Compartment

Load so that at least 15 mm of space remains clear between stacks of packages and 15 mm to 25 mm of space between the top of any stack and any shelf or basket above it. Packages may hang over the front of shelves but must remain 15 mm from doors.

- Food to be frozen must not be placed in direct contact with food in storage. If food is to be frozen every day, it may be necessary to reduce the quantity to be frozen.
- If a quantity of food needs to be frozen set the freezer control to its coldest setting. After the food is frozen reset the freezer control to its initial position.
- Food is most quickly frozen on the middle three shelves of the freezer compartment and most slowly in the freezer door shelves.

- Do not store commercially quick-frozen food longer than the time recommended by the food manufacturers.
- If the power to the appliance is shut off for an extended time or if the refrigerating system fails, do not open the doors unless absolutely necessary. When it is necessary, close them as quickly as possible so the frozen food will stay frozen as long as possible.
- The freezer door storage shelves marked with a two-star label are only appropriate for the storage of previously frozen food.

Effervescent drinks should not be stored in the freezer compartment.

Freezer Baskets (on some models)

Wire slide-out freezer baskets can be pulled out for easy access to frozen foods.

WARNING: Poor performance may occur if freezer baskets are not used. Storage of items in the freezer without using baskets may result in poor temperature performance due to restrictions of air flow within the freezer compartment.

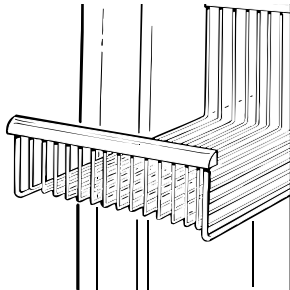

Quick-Serve System™ (on some models)

Cooking-serving-storage dishes with durable lids fit into a space saving under-the-shelf rack.

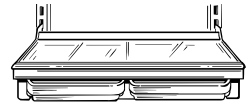

Dishes can be removed from and returned to the rack as needed, and the rack (and shelf to which it is attached) can be relocated anywhere in the fresh food compartment.

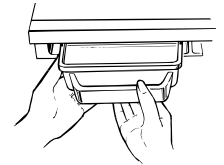

Dishes and lids are safe for use in microwave ovens, refrigerators, freezers, and are dishwasher-safe. The dishes should not be used for cooking high-fat foods, such as bacon, and high-sugar foods, such as candy and syrup. The high temperatures of the fat and sugar can cause bubbles to form on the inside of the dish.

CAUTION: Dishes and lids are not designed for use on the range top, broiler or in the regular oven. Such use can be hazardous.

Removable Wine Rack

The wine rack is designed to hold a bottle on its side. A good location for the wine rack is the Quick Space Shelf.

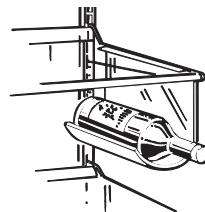



CARE AND CLEANING

Cleaning—Outside

Refreshment Center Compartment door—outside. It's important that you use only window cleaner without ammonia or a damp cloth to clean the glass and trim. Avoid using wax on the Refreshment Center door.

The dispenser well, beneath the grille, should be wiped dry. Water left in the well may leave deposits. Remove the deposits by adding undiluted vinegar to the well. Soak until the deposits disappear or become loose enough to rinse away.

The dispenser pad can be cleaned by using a warm water and baking soda solution—about 15 ml of baking soda to one liter of water. Rinse thoroughly with water and wipe dry.

The door handles and trim can be cleaned with a cloth dampened with a solution of mild liquid dishwashing detergent and water. Dry with a soft cloth. Don't use wax on the door handles and trim.

Keep the finish clean. Wipe with a clean cloth lightly dampened with kitchen appliance wax or mild liquid dishwashing detergent. Dry and polish with a clean, soft cloth. Do not wipe the refrigerator with a soiled dishwashing cloth or wet towel. These may leave a residue that can erode the paint. Do not use scouring pads, powdered cleaners, bleach or cleaners containing bleach because these products can scratch and weaken the paint finish.

Protect the paint finish. The finish on the outside of the refrigerator is a high quality, baked-on paint finish. With proper care, it will stay new-looking and rust-free for years. Apply a coat of kitchen/appliance wax when the refrigerator is new and then at least twice a year.

Cleaning the Decorator Door Panels

Clean these panels using an anti-static cleaner or a mild detergent and water. (Look for anti-static cleaner in electronic or computer departments.) Rinse thoroughly and blot dry with a clean, damp cloth or chamois. Do not use paper towels to wash or dry the panels. Do not use cleaners that contain solvents such as ammonia, because they can damage the panels.

Shallow scratches and abrasions can be corrected with a good grade of hard automobile paste wax. The wax will fill in any minor surface scratches and will help to maintain the luster of the panels. Apply the wax sparingly and buff lightly with a clean, soft cloth using a circular motion. Do not use a cleaner/wax combination.

Cleaning—Inside

Refreshment Center Compartment door—inside. Wipe up spills right away. Use 15 ml of baking soda in one liter of water to clean the inside door surface, Refreshment Center bin and inside access door. Rinse, wipe dry.

Inside the fresh food and freezer compartments should be cleaned at least once a year. Unplug the refrigerator before cleaning. If this is not practical, wring excess moisture out of sponge or cloth when cleaning around switches, lights or controls.

Use warm water and baking soda solution—about 15 ml of baking soda to one liter of water. This both cleans and neutralizes odors. Rinse thoroughly with water and wipe dry.

Other parts of the refrigerator—including door magnets, meat and vegetable drawers, ice storage bin and all plastic parts—can be cleaned the same way.

Avoid cleaning cold glass shelves with hot water because the extreme temperature difference may cause them to break.

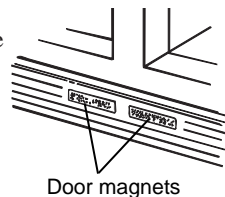

To help prevent odors, leave an open box of baking soda in the rear of the refrigerator, on the top shelf. Change the box every 3 months. An open box of baking soda in the freezer will absorb stale freezer odors.

Do not wash any plastic parts from your refrigerator in your automatic dishwasher.

Quick-Serve™ dishes and lids can be cleaned in an automatic dishwasher or by hand with liquid dishwashing detergent and water. You can remove stains by soaking them in a bleach and water solution using one part chlorine bleach to three parts water. (Stubborn stains may require soaking.) Use a plastic scouring pad to remove burned-on soil. Do not use cleansing powders or other abrasive cleaners.



Under Refrigerator

For most efficient operation, you need to keep the area under the refrigerator clean. Remove the base grille and either sweep away or vacuum up dust that is readily accessible on the condenser coils.

To remove the base grille, open both doors, grasp the bottom of the grille and pull it out.

To replace the base grille, line up the clips on the back of the grille with the openings in the baseplate and push the grille forward until it snaps into place.

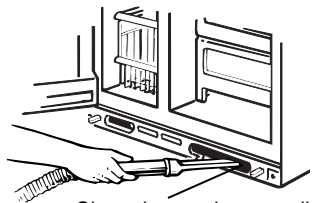

Clean the condenser coils at least once a year.

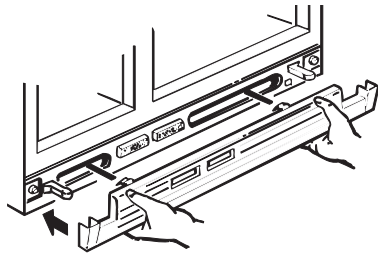

Behind Refrigerator

Care should be taken in moving your refrigerator away from the wall. All types of floor coverings can be damaged, particularly cushioned coverings and those with embossed surfaces. Pull the refrigerator straight out and return it to position by pushing it straight in. Moving your refrigerator in a side direction may result in damage to your floor covering or refrigerator.

When pushing the refrigerator back, make sure you don't roll over the power cord or icemaker supply line.

Drawer and Cover Removal

Drawers will stop before coming all the way out of the refrigerator to help prevent contents from spilling onto the floor. Drawers can easily be removed by tilting up slightly and pulling past the "stop" location.

Remove the door bins from the fresh food door before removing the drawer.

To remove the shelf above the top drawer, first remove the top drawer and any food on the shelf. Then tilt the shelf up at the front and lift it up and out of the tracks.

To replace the shelf, raise the shelf front slightly and place the top hooks in the lowest large track slots. Then lower the front of the shelf until it is level.

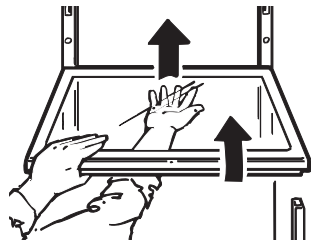

When replacing the drawers, make sure you slide them through both drawer guides on the right side.

To remove the drawers when the fresh food compartment door cannot be opened fully you need to roll the refrigerator forward until the door can be fully opened. In some cases this will require moving the refrigerator to the left as you roll it out.

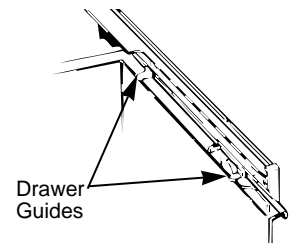

Light Bulb Replacement

Fresh Food Compartment—Upper Light

1. Unplug refrigerator.
2. Remove the snap-in light shield.

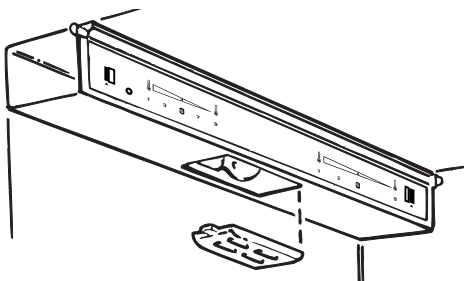

3. Replace with same size bulb and reinstall the light shield. If you cannot locate the correct bulb, see your dealer.

Fresh Food Compartment—Lower Light (on some models)

This light is located behind a shield at the rear of the fresh food compartment.

1. Unplug the refrigerator.
2. Grasp the top edge of the shield and lift it up and forward to free its top edge.
3. After replacing with the same size bulb, hook the top of the shield back in place. If you cannot locate the correct bulb, see your dealer.
4. Plug the refrigerator back in.

Freezer Compartment with a Dispenser

1. Unplug the refrigerator.
 2. Remove the shelf just below the light shield. (The shelf will be easier to remove if it is emptied first.)
 3. Pull the light shield toward you to reach the bulb.
- After replacing with same size bulb, reinstall shelf and plug the refrigerator back in.



PREPARATION

Preparing for Vacation

For extended vacations or absences, shut off the power to the refrigerator, move the control to the “O” position, and clean the interior with a baking soda solution of 15 ml of baking soda to 1 liter of water. Wipe dry. To prevent odors, leave an open box of baking soda in the refrigerator. Leave doors open.

Move icemaker feeler arm to O (up) position, which stops icemaking, and be sure to shut off water supply to the refrigerator.

For shorter vacations, remove perishable foods and leave controls at regular settings. However, if room temperature is expected to drop below 16°C, follow the same instructions as for extended vacations.

Refrigerator Location

Install it on a floor strong enough to support a fully loaded refrigerator.

Clearances

Allow the following clearances for ease of installation, proper air circulation, plumbing and electrical connections.

	24 Model	28 Model	30 Model
Sides	3 mm	3 mm	3 mm
Top	25 mm	3 mm	3 mm
Back	13 mm	13 mm	13 mm

[If built-in, allow 22 mm for hinge covers.]

If the refrigerator is against a wall on either side, allow 19 mm for freezer door clearance and 19 mm for fresh food door clearance.

Dimensions

24 Model	28 Model	30 Model
A* 1746 mm	A* 1746 mm	A* 1746 mm
B 908 mm	B 908 mm	B 908 mm
C 719 mm	C 833 mm	C† 876 mm
D 1153 mm	D 1251 mm	D 1251 mm

* Height does not include hinge.

† Add 14 mm for water hook-up.

Preparing to Move

Disconnect power cord from wall outlet, remove all food, and clean and dry the interior.

Secure all loose items such as grille, shelves and storage pans by taping them securely in place to prevent damage.

Be sure refrigerator stays in upright position during actual moving and in van. Refrigerator must be secured in van to prevent movement. Protect outside of refrigerator with blanket.

Water Supply to Icemaker

If your refrigerator has an icemaker, or if you plan to add an icemaker later, the icemaker will have to be connected to a cold drinking (potable) water line.

A water supply kit containing copper tubing, shutoff valve, fittings and instructions is available at extra cost from your dealer. There should be sufficient tubing from the cold water supply to the icemaker inlet to allow moving the refrigerator out from the wall several feet (approximately 2.5 m of 1/4" copper tubing in three 25 cm diameter coils).

Do not use kits with plastic tubing since there is water pressure in the supply line at all times.

Maximum permissible inlet water pressure—8.3 bars.

Minimum permissible inlet water pressure—1.4 bars.

Installation of icemaker must be made by a qualified service technician.

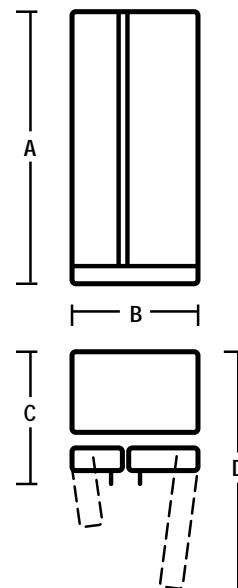



Leveling Rollers

The rollers have two purposes:

1. The rollers can be adjusted so the refrigerator is firmly positioned on the floor and does not rock back and forth.
2. The rollers allow you to move the refrigerator away from the wall for cleaning.

To adjust the rollers:

1. Remove the base grille by grasping it at the bottom and pulling it out.

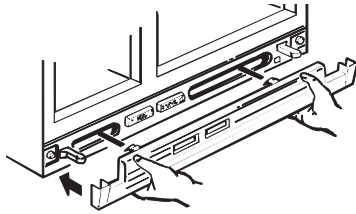

2. Turn the two front roller adjusting screws clockwise to raise the refrigerator, counterclockwise to lower it. Use a 3/8" socket wrench, adjustable wrench or pliers.

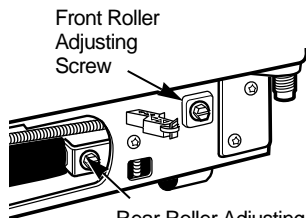

Front Roller Adjusting Screw
Rear Roller Adjusting Screw (on Built-In Style models only)
Use this screw if the refrigerator has one.

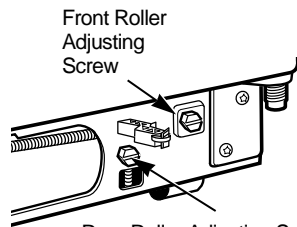

Front Roller Adjusting Screw
Rear Roller Adjusting Screw (on Built-In Style models only)
Use this screw if the refrigerator does not have the screw pictured to the left.

3. Built-In Style models also have rear adjustable rollers so you can align the refrigerator with your kitchen cabinets. Use a 5/16" socket wrench to turn the screws for the rear rollers—clockwise to raise it, counterclockwise to lower it.

Door Alignment

After leveling, make sure that the doors are even at the top.

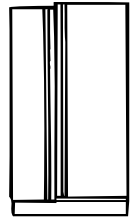

Uneven Doors

Make sure doors are even at the top.

To make the doors even, adjust the fresh food door. Insert a 3/16" Allen wrench into the bottom of the hinge pin. Turn the door adjusting screw to the right to raise the door, to the left to lower it.

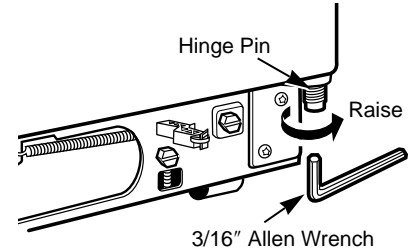

(A nylon plug, imbedded in the threads of the pin, prevents the pin from turning unless a wrench is used.) After one or two turns of the wrench, open and close the fresh food door and check the alignment at the top of the doors.

Dimensions and Specifications (for Built-In Style models)

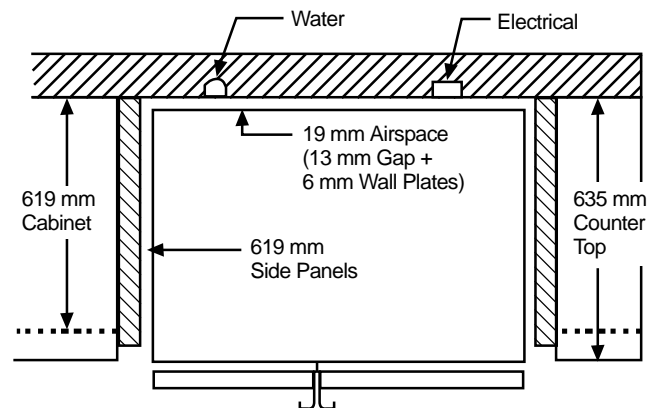
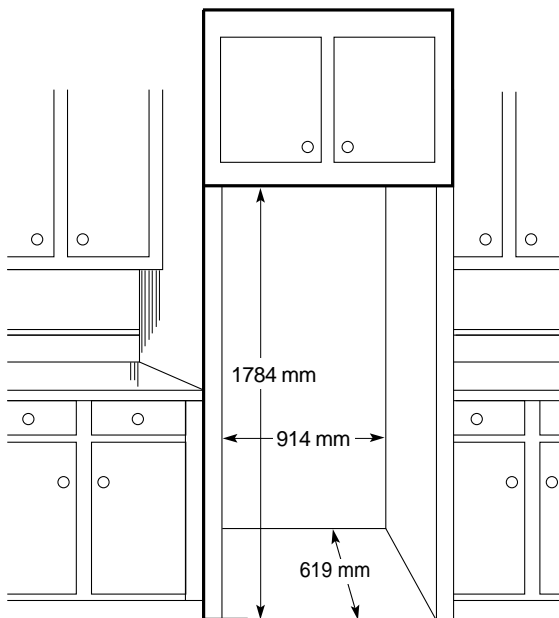



TRIM KITS

(for Built-In Style models)

Some models are equipped with trim kits that allow you to install door panels. You can order pre-cut black or white decorator panels from your dealer, or you can add wood panels to match your kitchen cabinets.

Panels Less Than 6 mm Thick

When installing wood panels less than 6 mm thick, you need to create a filler panel, such as 1/8" cardboard, that will fit between the face of the door and the wood panel. If you are installing the pre-cut decorator panels, pre-cut filler panels are included in the kit. The combined thickness of the decorator or wood panel and the filler panel should be 6 mm.

19 mm or Raised Panel

A raised panel design screwed or glued to a 6 mm thick backing, or a 19 mm routed board can be used. The raised portion of the panel must be fabricated to permit clearances of at least 51 mm from the handle side for fingertip clearance.

Weight limitations for custom panels:
 Fresh Food: 16 kg max.
 Freezer Door: 11 kg max.

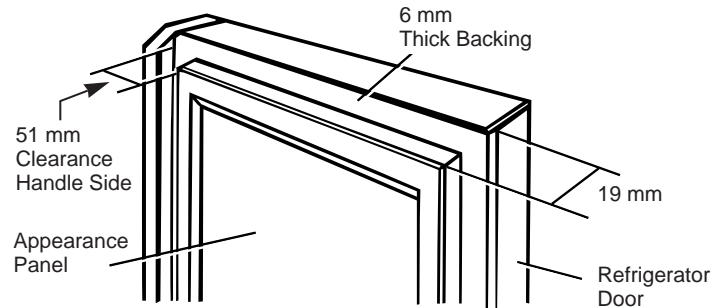

Dimensions

Wood panels need to be cut to the following specifications.

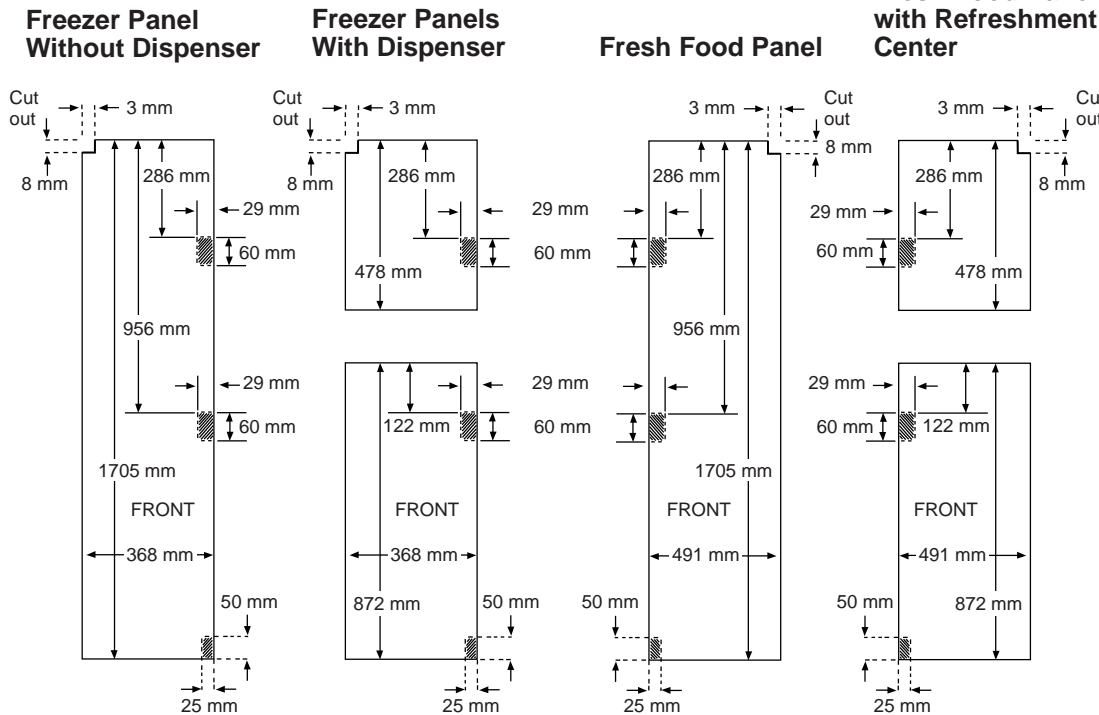

The areas at the top of the panels need to be cut out of the panels. The shaded areas indicate areas that must be routed out about 4 mm on the back side of panels 6 mm thick or more. For panels less than 6 mm thick, these areas can be cut out of the filler panels.

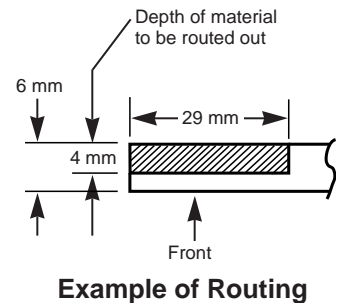



Inserting the Door Panels

1. Loosen the Top Trim on the freezer and fresh food doors.

- Using a T-20 Torx driver, loosen the two screws attaching the Top Trim about 6 mm.

2. Insert the panels.

Freezer panel and fresh food panel

- Lift the Top Trim up 6 mm and carefully push the top freezer panel in until it slides into the slot behind the door handle. Push the filler panel (required with some door panels) in behind the decorator panel. Repeat for fresh food panel.

If your model has a dispenser and/or a Refreshment Center, this step only applies to the top panels.

Bottom freezer panel (for models with a dispenser and/or a Refreshment Center)

- Carefully push the panel in until it slides into the slot behind the door handle. Push the filler panel (required with some door panels) in behind the decorator panel.

3. Tighten the two screws on the Top Trim to 30 in-lbs torque.

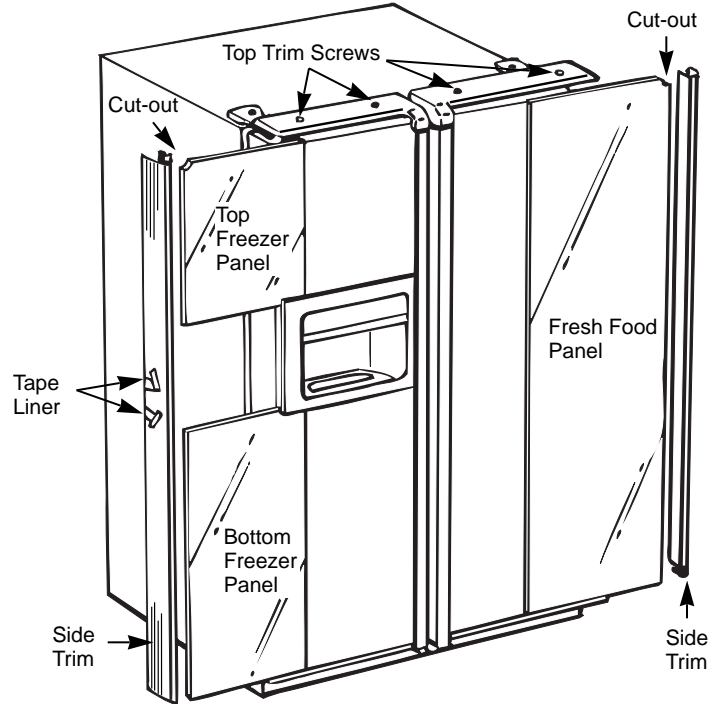

4. Install the Side Trim.

These pieces are tucked inside the fresh food door handle.

Do not remove the protective film on the outside of the Side Trim until the Side Trim is installed.

- Fit the bottom of the Side Trim under the Bottom Trim as illustrated.
- Hold the Side Trim against the front face of the decorator panels and fit the Side Trim under the Top Trim. Make sure the Side Trim is fitted correctly and that you are satisfied with the appearance of all the parts before pulling the tape liner.

5. Secure the Side Trim.

- Place one hand between the two pieces of tape liner and hold the Side Trim firmly against the panels and the side of the door.
- Pull the top tape liner up about 80 mm, pressing the trim with your hand as the adhesive is exposed to the door. Then pull the bottom tape liner down about 80 mm. Follow the tape with your hand, pressing the trim adhesive against the door.
- Continue pulling the tape liner loose, alternating between the top and bottom and pressing the Side Trim against the door.

6. Remove the protective film from the outside of the Side Trim.

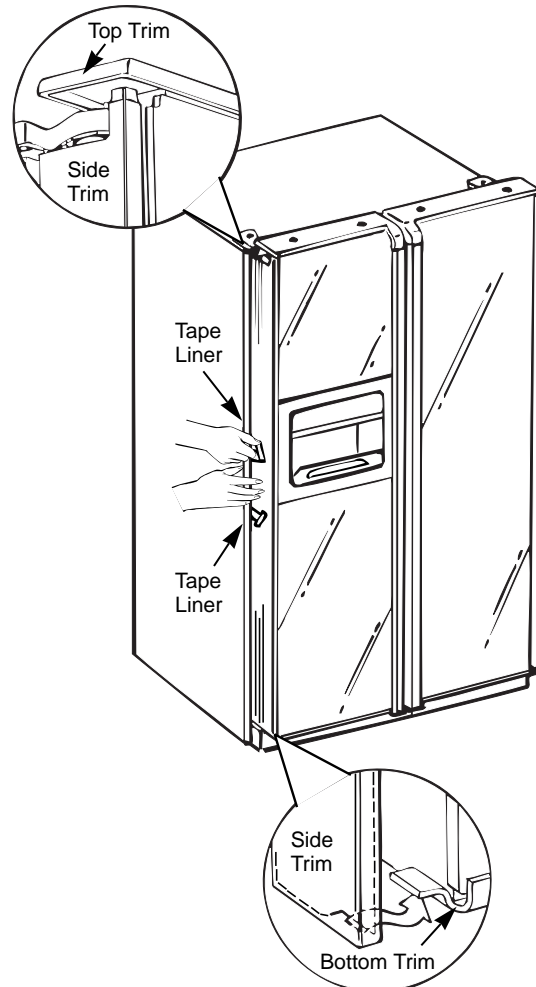



INSTALLING AND REMOVING PREVIOUSLY INSTALLED DECORATOR PANELS

In order to remove the decorator panels and replace with new panels you need to remove the handles. A T-20 Torx driver is needed.

Removing the Handles:

1. Loosen and remove the 2 screws in the Top Trim.
2. Loosen and remove the 2 screws in the bracket that attaches the Handle to the top of the Door.
3. Grip the Handle firmly and slide upwards. The keyhole slots on the Handle slide off the buttons on the door.
4. Open the door and slide out the decorator panels.

Inserting the Door Panels:

Before installing the decorator panels, make sure they have been routed out in the proper areas as shown in the beginning of this section. Slide in the panels to perform a trial fit before fastening down the Handle and Top Trim.

Installing the Handles:

Once the panels are fitted properly, install the Handle and Top Trim.

1. Slide the keyhole slots on the Handle down onto the buttons mounted to the face of the door. Slide the Handle downward until the bracket at the top of the Handle fits flush on the top of the door.
2. Replace the two screws in the bracket that attach the Handle to the top of the Door and tighten the screws to 45 in-lbs torque.
3. Replace the Top Trim making sure it fits over the Side Trim and that the locating tabs fit the inside of the Handle profile.
4. Replace the Top Trim screws and tighten to 30 in-lbs torque.

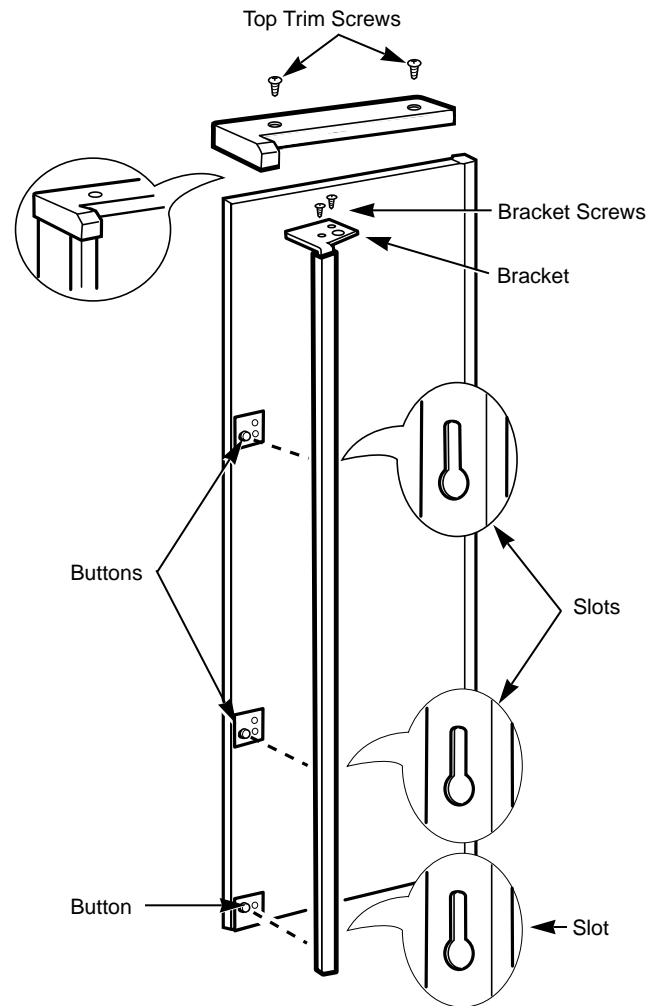

INSTALLATION REQUIREMENTS

IMPORTANT...Please read carefully

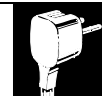

Electrical Requirements

The refrigerator should always be plugged into its own individual electrical outlet— Please refer to the rating plate on the refrigerator for the correct voltage and frequency. This is recommended for best performance and to prevent overloading house wiring circuits, which could cause a fire hazard from overheated wires.

WARNING: HOW TO AVOID ACCIDENTS TO CHILDREN. WHEN DISCARDING AN OLD REFRIGERATOR OR FREEZER BE CERTAIN TO MAKE THE LOCK UNUSABLE. IF POSSIBLE, REMOVE THE DOORS AND DISCARD SEPARATELY. DO NOT ATTEMPT TO STAND ON TOP OF YOUR APPLIANCE. IT IS NOT DESIGNED FOR SUCH USE AND YOU COULD INJURE YOURSELF OR DAMAGE THE APPLIANCE BY SUCH ABUSE. CHILDREN SHOULD NOT BE ALLOWED TO PLAY WITH THE APPLIANCE OR TAMPER WITH THE CONTROLS.

How to Connect Electricity

For personal safety, this appliance must be properly earthed.

The power cord of this appliance is equipped with an earthing plug which mates with a standard grounding wall outlet to minimize the possibility of electric shock hazard from appliance.

Have the wall outlet checked by a qualified electrician to make sure the outlet is properly earthed.



Where an unearthed wall outlet is encountered, it is your personal responsibility and obligation to have it replaced with a properly earthed wall outlet.

If the power supply cord becomes damaged, it must be replaced by a qualified service agent in order to avoid a safety hazard.

If the plug does not fit your outlet a new plug can be fitted.

IMPORTANT: In some countries the refitting of electric plugs and cables is only permitted when the work is completed by a qualified technician.



INSTALLATION INSTRUCTIONS

FOR GREAT BRITAIN AND IRELAND ONLY

Electrical Requirements

We recommend that this appliance is connected to the mains supply via a suitable switched socket in a readily accessible position. All appliances come complete with a fitted plug. The plug on your refrigerator has a 13A fuse. If the plug does not fit your sockets, a new plug can be fitted. Cut off the old plug and throw it away. Do not insert it into a socket elsewhere in the house as this could cause a shock.

WARNING: THIS APPLIANCE MUST BE EARTHED.

IMPORTANT: Fitting a Different Plug

The wires in the mains lead are coloured in accordance with the following code: Green and Yellow-Earth; Blue-Neutral; Brown-Live. If you fit your own plug the colours of these wires may not correspond with the identifying marks on the plug terminals. This is what you have to do:

1. Connect the green and yellow (Earth) wire to the terminal in the plug marked 'E' with the symbol or coloured green or green and yellow.
2. Connect the blue (Neutral) wire to the terminal in the plug marked 'N' or coloured black.
3. Connect the brown (Live) wire to the terminal marked 'L' or coloured red.

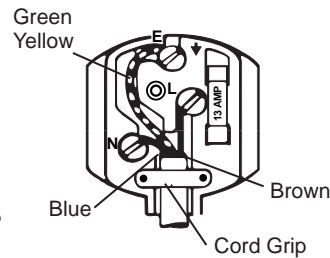

If the plug is the moulded-on type the fuse cover must be refitted when changing the fuse. In the event of losing the fuse cover the plug must not be used until a replacement fuse cover has been obtained and fitted. A new fuse cover can be obtained from your nearest Service Centre or local Electricity Board. The colour of the correct replacement fuse cover is that of the coloured marks or insert in the base of the plug.

In the event of replacing a fuse in the plug supplied with this refrigerator a 13A ASTA approved fuse to BS1362 must be fitted.

With an alternative plug a 15A fuse must be fitted either in the plug or adapter or the main fuse box.

Mains Lead Replacement

If the mains lead on this appliance needs replacing at any time, it must be replaced by a special lead which is obtainable from your nearest Service centre. A charge will be made for the replacement of the mains lead if you have damaged the lead.

HOW TO INSTALL FEATURES



**NOT ALL FEATURES ARE ON ALL MODELS.
(REFER TO THE CONTENTS LIST ON THE BOX.)**

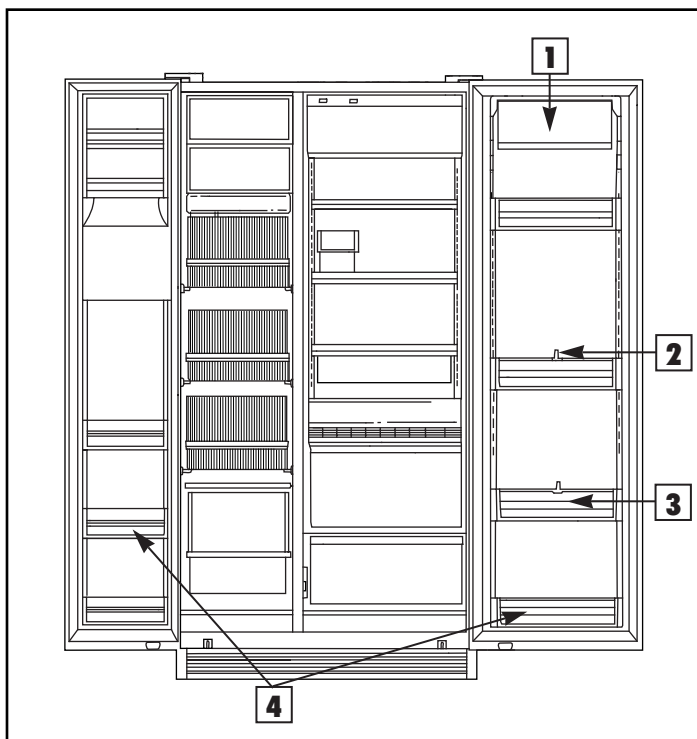

3 ADJUSTABLE DOOR BINS

Hook bins into holes in the ladder support at desired locations.

CAUTION: Do not place a door bin where door shelf fronts should be.

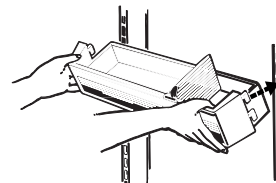

4 DOOR SHELF FRONTS

Hook shelf fronts at locations where there are shelves in the door. Make sure they are locked securely into place.

NOTE: Shelf fronts must be used in the lowest ladder position on the refrigerator door.

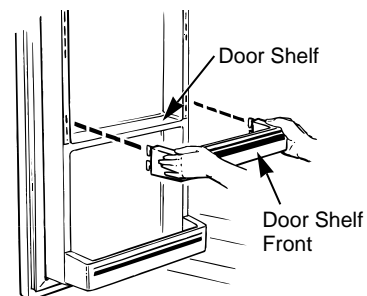

1 DAIRY COVER

Depress pins on the cover and insert into holes in the door.

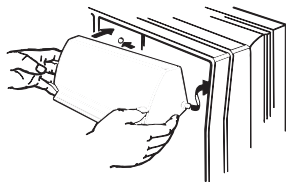

2 DOOR BIN SNUGGERS

Roll the snugger on the door bin lip. Slide to the desired location.

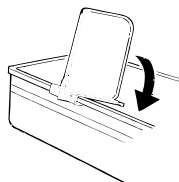



ADDITIONAL FEATURES

(Available on some models)

**NOT ALL FEATURES ARE ON ALL MODELS.
(REFER TO THE CONTENTS LIST ON THE BOX.)**

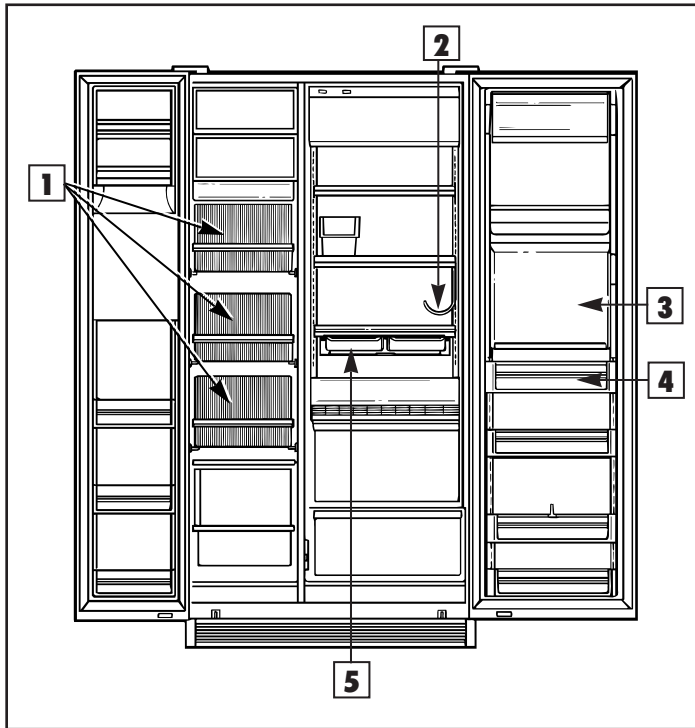

3 REFRESHMENT CENTER, INSIDE COVER

Install deepest shelf front here.

Install an adjustable bin here.

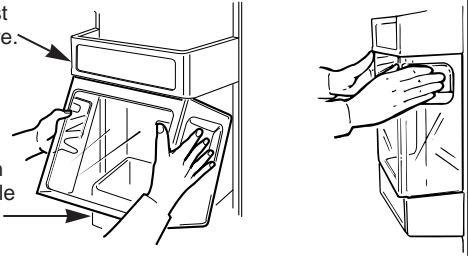

4 ADJUSTABLE DOOR BINS

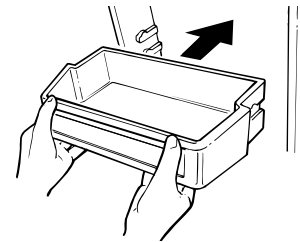

5 QUICK-SERVE™ DISHES UNDER SHELF

Slide dishes in the dish rack.

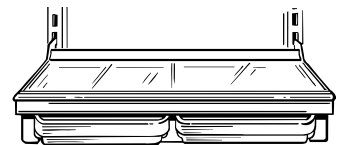

1 FREEZER BASKETS

Place the rear edges of the basket on open section of supports. Push in until the basket stops. Tilt up and push all the way in. Make sure the baskets are securely engaged in the supports.

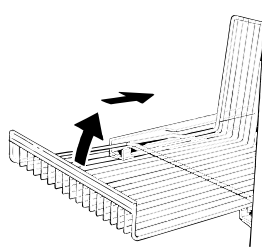

2 WINE RACK

Slide lip of the rack along the edge of the shelf.

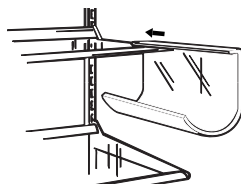

QUESTIONS? USE THIS PROBLEM SOLVER



PROBLEM	POSSIBLE CAUSE
REFRIGERATOR DOES NOT OPERATE	<ul style="list-style-type: none"> • May be in defrost cycle when motor does not operate for about 30 minutes. • Temperature control in “O” position. • If interior light is not on, refrigerator may not be plugged in at wall outlet. • If plug is secure and the refrigerator still fails to operate, plug a lamp or a small appliance into the same outlet to determine if there is a tripped circuit breaker or burned-out fuse.
MOTOR OPERATES FOR LONG PERIODS	<ul style="list-style-type: none"> • Modern refrigerators with more storage space and a larger freezer compartment require more operating time. • Normal when refrigerator is first delivered to your home—usually requires 24 hours to completely cool down. • Large amounts of food placed in refrigerator to be cooled or frozen. • Hot weather—frequent door openings. • Door left open. • Temperature controls are set too cold. Refer to instructions for use of Temperature Controls. • Grille and condenser need cleaning. Refer to the Care and Cleaning section.
MOTOR STARTS & STOPS FREQUENTLY	<ul style="list-style-type: none"> • Temperature control starts and stops motor to maintain even temperatures.

NORMAL OPERATING SOUNDS

These sounds are normal and do not indicate a need for service.

The new high efficiency compressor runs faster and will have a higher pitch hum or pulsating sound while operating.

Defrost timer and refrigerator control click on and off.

The fan circulating air inside the freezer which keeps the temperatures throughout.

Water dripping on the defrost heater causing a sizzling, hissing or popping sound during the defrost cycle.

The flow of refrigerant through the freezer cooling coils sounds like boiling water or a gurgling noise.

Cracking or popping of cooling coils caused by expansion and contraction during defrost and refrigeration following defrost.

Water dripping as it melts from the evaporator and flows to the drain pan during the defrost cycle.

Icemaker

The icemaker water valve will buzz when the icemaker fills with water. If the feeler arm is in the I (down) position it will buzz even if it has not yet been hooked up to water. Keeping the feeler arm in the I (down) position before it is hooked up to water can damage the icemaker. To prevent this, raise the feeler arm to the O (up) position. This will stop the buzzing.

The sound of cubes dropping into the bin and water running in pipes as icemaker refills.

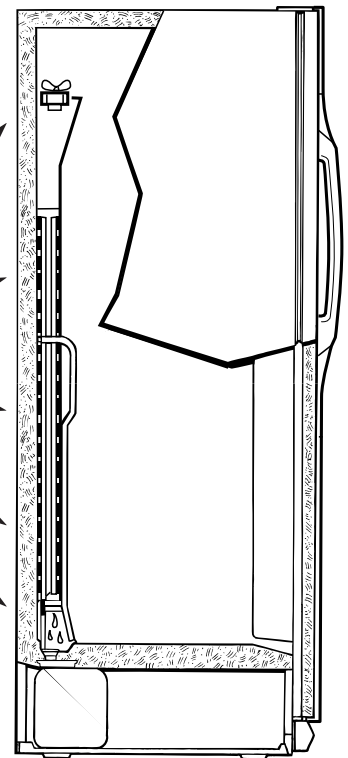

(continued next page)



PROBLEM SOLVER

(continued)

PROBLEM	POSSIBLE CAUSE
VIBRATION OR RATTLING	<ul style="list-style-type: none">• If refrigerator vibrates, more than likely it is not resting solidly on the floor and front roller screws or front leveling legs need adjusting, or floor is weak or uneven. Refer to Leveling Rollers in the Preparation section.• If dishes vibrate on shelves, try moving them. Slight vibration is normal.
HOT AIR FROM BOTTOM OF REFRIGERATOR	<ul style="list-style-type: none">• Normal air flow cooling motor. In the refrigeration process, it is normal that heat be expelled in the area under the refrigerator. Some floor coverings will discolor at these normal and safe operating temperatures. Your floor covering supplier should be consulted if you object to this discoloration.
DOOR NOT CLOSING PROPERLY OR ONLY PARTIALLY CLOSING	<ul style="list-style-type: none">• Door gasket on hinge side sticking or folding over. To correct, put a small amount of petroleum jelly on face of gasket.• The doors are designed to stay open partway for ease of loading food.
FRESH FOOD OR FREEZER COMPARTMENT TEMPERATURE TOO WARM	<ul style="list-style-type: none">• Temperature control not set cold enough. Refer to Temperature Controls section.• Warm weather—frequent door openings.• Package may be holding door open, door may be overloaded, or the magnets are not making good contact with the doors. You may need to clean the magnets.
FOODS DRY OUT	<ul style="list-style-type: none">• Foods not covered, wrapped or sealed properly.
FROST OR ICE CRYSTALS ON FROZEN FOOD	<ul style="list-style-type: none">• Door may have been left ajar or package holding door open.• Too frequent or too long door openings.• Frost within package is normal.
SLOW ICE CUBE FREEZING	<ul style="list-style-type: none">• Door may have been left open.• Turn temperature of freezer compartment colder.
ICE CUBES HAVE ODOR/TASTE	<ul style="list-style-type: none">• Old cubes need to be discarded.• Ice storage bin needs to be emptied and washed.• Unsealed packages in refrigerator and/or freezer compartments may be transmitting odor/taste to ice cubes.• Interior of refrigerator needs cleaning—refer to Care and Cleaning section.• Poor-tasting incoming water. Install a water filter.
AUTOMATIC ICEMAKER DOES NOT WORK	<ul style="list-style-type: none">• Icemaker feeler arm in the ○ (up) position.• Water supply turned off or not connected.• Freezer compartment too warm.• Cubes too small—water shutoff valve connecting refrigerator to home water line may be clogged.• Sometimes cubes fuse to the side of the ice mold and hold the feeler arm in the ○ (up) position. Remove this ice to restart the icemaker.• When reaching for cubes by hand, you may have pushed the feeler arm into the ○ (up) position by mistake.• Piled up cubes in storage bin may cause icemaker to shut off too soon. With icemaker feeler arm in the ○ (up) position, level cubes in bin.
INTERIOR LIGHT DOES NOT WORK	<ul style="list-style-type: none">• No power at outlet.• Light bulb needs replacing. See Care and Cleaning section.



PROBLEM	POSSIBLE CAUSE
CUBE DISPENSER DOES NOT WORK (on dispenser models)	<ul style="list-style-type: none">• No ice cubes. Remove storage container. If cubes are frozen to wire arm, remove cubes.• No ice cubes. Icemaker turned off or water supply turned off.• Irregular ice clumps in storage container. Break up as many as you can with fingertip pressure and discard the remaining clumps.
CUBES TOO SMALL (on dispenser models)	<ul style="list-style-type: none">• Water shutoff valve connecting refrigerator to home water line may be clogged.
WATER HAS POOR TASTE/ODOR (on dispenser models)	<ul style="list-style-type: none">• If the water dispenser has not been used for an extended period, dispense water in regular manner until all water in the system is replenished with fresh water.• Poor-tasting incoming water. Install a water filter.
WATER IN FIRST GLASS IS WARM (on dispenser models)	<ul style="list-style-type: none">• Allow about 24 hours for water to cool to proper temperature after refrigerator is first installed.• If water dispenser has not been used for extended period, water in first glass will not be as cool as in succeeding glasses.• If the water system has been drained, allow several hours for replenished supply to chill.
WATER DISPENSER DOES NOT WORK (on dispenser models)	<ul style="list-style-type: none">• Water supply line turned off or not connected.• Supply line may be clogged with sediment.• If no water is dispensed when the refrigerator is first installed, there may be air in the water system. Press the dispenser pad for at least two minutes to remove trapped air from the water line and to fill the water system.
DIVIDER BETWEEN FRESH FOOD AND FREEZER COMPARTMENTS FEELS WARM	<ul style="list-style-type: none">• Normal warmth is created by automatic energy saver system circulating warm liquid around front edge of freezer compartment to help prevent condensation on outside of refrigerator in hot, humid weather.
MOISTURE FORMS ON OUTSIDE OF REFRIGERATOR	<ul style="list-style-type: none">• Not unusual during periods of high humidity.
MOISTURE COLLECTS INSIDE	<ul style="list-style-type: none">• Too frequent or too long door openings.• In humid weather, air carries moisture into refrigerator when doors are opened.
MOISTURE COLLECTS ON GLASS SHELF ABOVE STORAGE DRAWERS	<ul style="list-style-type: none">• This is normal. The drawers are designed to retain moisture to keep foods fresh.
WATER ON KITCHEN FLOOR OR ON BOTTOM OF FREEZER	<ul style="list-style-type: none">• The drain in the freezer may be clogged. Remove any ice on the freezer bottom and clean the drain. Refer to Care and Cleaning section.• If you use a glass over 15 cm tall, you may be jamming cubes in the funnel chute. They can fuse inside the chute and drop out later, leaving water or ice on the floor.

(continued next page)



PROBLEM SOLVER

(continued)

PROBLEM	POSSIBLE CAUSE
REFRIGERATOR HAS ODOR	<ul style="list-style-type: none">• Foods with strong odors should be tightly covered.• Check for spoiled food.• Interior needs cleaning. Refer to Care and Cleaning section.• Defrost water system needs cleaning.• Keep open box of baking soda in refrigerator; replace every 3 months.
NO PANEL TOUCH PAD RESPONSE (on some models)	<ul style="list-style-type: none">• If interior light is not on, refrigerator may not be plugged in at wall outlet.• If plug is secure and the refrigerator still fails to operate, plug a lamp or a small appliance into the same outlet to determine if there is a tripped circuit breaker or burned-out fuse.
ORANGE GLOW IN THE FREEZER COMPARTMENT	<ul style="list-style-type: none">• An orange glow is sometimes seen in the freezer compartment when the defrost heater is on. This is normal.

Guide d'utilisation et d'entretien

Réfrigérateur—congélateur



Consignes de sécurité..... 28



Mode d'emploi et conseils

Bacs.....	35
Centre de rafraîchissements.....	30
Clayettes.....	36, 37
Commandes de température.....	29
Distributeur de glaçons et d'eau.....	34
Fabrique de glace automatique.....	33
Moniteur électronique.....	31, 32
Portes du réfrigérateur.....	29



Entretien et nettoyage

Derrière le réfrigérateur.....	39
Enlèvement des bacs et de leur couvercle.....	39
Nettoyage des panneaux de porte décoratifs.....	38
Nettoyage extérieur/intérieur.....	38
Remplacement des ampoules.....	39
Sous le réfrigérateur.....	39



Guide de dépannage..... 49–52

Bruits de fonctionnement normaux.....	49
---------------------------------------	----



Préparation

Alimentation en eau de la fabrique de glace.....	40
Dégagements.....	40
Déménagement et vacances.....	40
Dimensions.....	40
Dimensions et spécifications pour les modèles encastrables.....	41
Emplacement.....	40
Ensemble de moulures.....	42–44
Roulettes/Alignement de la porte.....	41



Installation..... 45–48

Exigences électriques.....	45, 46
Grande-Bretagne et l'Irlande.....	46
Installation des accessoires.....	47
Accessoires supplémentaires.....	48
Mise à la terre.....	45
Remplacement de la fiche.....	46
Remplacement du fil conducteur.....	28, 46



Numéros de modèle et de série.....	28
------------------------------------	----

*Modèles côte à côte larges et
encastrables de la ligne G*



AIDEZ-NOUS À VOUS AIDER...

Lisez attentivement ce guide.

Il est conçu pour vous aider à faire fonctionner et entretenir correctement votre nouveau réfrigérateur.

Gardez-le à portée de main pour le consulter en cas de doute.

Inscrivez les numéros de modèle et de série.

Ils figurent sur l'étiquette qui se trouve à l'intérieur du compartiment réfrigérateur, à la partie supérieure.

Veillez inscrire ces numéros ci-dessous :

Numéro de modèle

Numéro de série

Mentionnez les numéros de modèle et de série dans toute correspondance concernant votre réfrigérateur ou lorsque vous appelez le service de réparation.

Si le réfrigérateur qui vous a été livré est endommagé...

Communiquez immédiatement avec le revendeur (ou l'entrepreneur) qui vous a vendu le réfrigérateur.

Économisez du temps et de l'argent. Avant d'appeler le service de réparation...

Consultez le Guide de dépannage. Il contient une liste des problèmes mineurs de fonctionnement auxquels vous pouvez vous-même remédier.

Les produits sont toujours en train d'être améliorés...

Donc les caractéristiques et les spécifications du produit peuvent changer ou varier légèrement.



CONSIGNES DE SÉCURITÉ IMPORTANTES

Veillez lire toutes les directives avant d'utiliser le réfrigérateur.



AVERTISSEMENT—Lorsque vous utilisez le réfrigérateur, observez toujours certaines précautions de base, notamment:

- **N'utilisez le réfrigérateur que pour son usage prévu**, comme décrit dans le présent guide.



• **Installez le réfrigérateur conformément aux directives d'installation avant de l'utiliser.**



AVERTISSEMENT—Raccordez uniquement à une conduite d'eau potable.

- **Ne débranchez jamais le réfrigérateur en tirant sur le cordon d'alimentation.** Saisissez fermement la fiche du cordon et tirez droit pour la retirer de la prise.
- **Réparez ou remplacez immédiatement tout cordon effiloché ou endommagé.** N'utilisez pas un cordon fendillé ou présentant des signes d'usure sur la longueur ou aux extrémités.
- **Lorsque vous déplacez votre réfrigérateur du mur, faites attention de ne pas le faire rouler sur le cordon d'alimentation ou d'endommager celui-ci.**
- **Ne laissez pas les enfants grimper, s'asseoir, se tenir debout ni se pendre aux clayettes du réfrigérateur.** Ils pourraient endommager le réfrigérateur et se blesser gravement.



• **Si vous avez gardé votre ancien réfrigérateur mais que vous ne vous en servez pas, ayez soin de démonter les portes.** Ceci réduira le risque de danger aux enfants.

- **Une fois le réfrigérateur en marche, ne touchez pas les surfaces froides du congélateur, surtout si vous avez les mains humides ou mouillées :** la peau risque d'adhérer à ces surfaces très froides.
- **Ne posez pas les doigts ou les mains sur le mécanisme de la fabrique de glace pendant que le réfrigérateur est branché :** vous risqueriez de toucher les pièces mobiles du mécanisme ou l'élément chauffant qui libère les glaçons.
- **Ne laissez personne grimper, s'asseoir, se tenir debout ou se pendre à la porte du Centre de rafraîchissements.** Cela risquerait d'endommager le réfrigérateur ou de le faire basculer et de causer des blessures graves.
- **Débranchez votre réfrigérateur avant de le nettoyer et de le réparer. REMARQUE :** Nous vous recommandons vivement de confier toute réparation à un technicien qualifié.
- Avant de remplacer une ampoule grillée, le réfrigérateur doit être débranché pour éviter tout contact avec un fil sous tension. (Une ampoule grillée peut se briser pendant l'opération). **REMARQUE :** Lorsque vous réglez la commande à "O", l'alimentation électrique de l'ampoule n'est pas coupée.
- **N'entrez pas et n'utilisez pas d'essence ou autres vapeurs et liquides inflammables à proximité de cet appareil ou de tout autre appareil électroménager.**

Remplacement du fil conducteur

Si, à un moment quelconque, vous devez remplacer le fil conducteur de votre réfrigérateur, remplacez-le par un fil spécial en vente chez votre revendeur local. Si vous l'avez endommagé, vous devrez payer les frais de remplacement.

CONSERVEZ CES DIRECTIVES

FONCTIONNEMENT DE VOTRE RÉFRIGÉRATEUR



Réglez des commandes de température (leur aspect peut varier)

Votre réfrigérateur comporte deux commandes vous permettant de régler la température du réfrigérateur et du congélateur.

Au départ, réglez les deux commandes à "5".

Peu importe si vous réglez les commandes pour la première fois ou si vous modifiez leur réglage, attendez 24 heures pour permettre à la température de se stabiliser. Par la suite, si vous désirez une température plus élevée ou plus basse dans l'un ou l'autre des compartiments, réglez les commandes d'une position à la fois.

REMARQUE : Lorsque vous réglez la commande du congélateur à "O", la réfrigération cesse dans les deux compartiments, mais l'alimentation électrique du réfrigérateur n'est pas coupée.

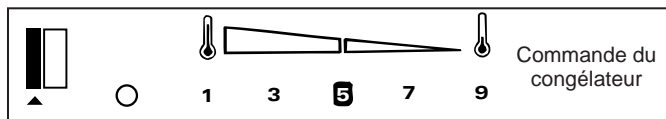
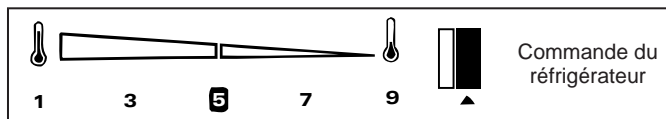

Limites de température ambiante

Ce réfrigérateur est conçu pour fonctionner aux températures ambiantes spécifiées par le Type de température qui est marqué sur sa plaque signalétique.

Type de température	Symbole	Température ambiante	
		Maximum	Minimum
Tempéré-prolongé	SN	32°C	10°C
Tempéré	N	32°C	16°C
Subtropical	ST	38°C	18°C
Tropical	T	43°C	18°C

REMARQUE : Des facteurs tels que l'emplacement du réfrigérateur, la température ambiante et la fréquence d'ouverture de la porte pourraient avoir un effet sur la température interne du réfrigérateur. Réglez les commandes de température comme recommandé en tenant compte de ces facteurs.

Vérification de la température

Pour le réfrigérateur, placez un récipient de lait sur la clayette supérieure. Vérifiez-le le lendemain. Si le lait est trop chaud ou trop froid, réglez la commande de température en conséquence.

Pour le congélateur, placez un récipient de crème glacée au centre du compartiment. Vérifiez-la le lendemain. Si la crème glacée est trop dure ou trop molle, réglez la commande de température en conséquence.

Attendez toujours 24 heures pour laisser le réfrigérateur atteindre la température que vous avez réglée.

Portes du réfrigérateur

Les portes de votre réfrigérateur ne sont pas tout à fait comme celles dont vous avez l'habitude. Un système spécial d'ouverture/fermeture assure que les portes ferment complètement et hermétiquement.

Lorsque vous ouvrez et fermez les portes, vous remarquerez qu'elles sont munies d'une position "d'arrêt". Si vous ouvrez la porte au delà de cette position "d'arrêt", elle restera ouverte afin de vous permettre de ranger et de prendre vos aliments plus facilement. Lorsque la porte est partiellement ouverte, elle se ferme automatiquement.

L'impression de résistance que vous ressentez à la position "d'arrêt" diminue lorsque des aliments sont rangés dans la porte.

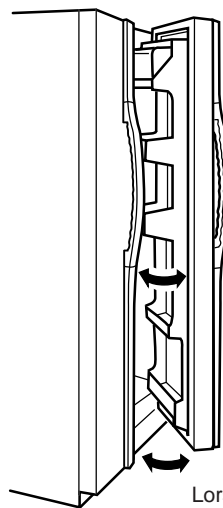

Lorsque la porte est partiellement ouverte, elle se ferme automatiquement.

Au delà de cette position "d'arrêt" la porte restera ouverte.



CENTRE DE RAFRAÎCHISSEMENTS

(sur certains modèles)

Compartiment à rafraîchissements

Le compartiment à rafraîchissements sert à ranger les produits à usage fréquent.

Lorsqu'elle est ouverte, la porte du Centre de rafraîchissements devient un plan de travail très commode. Même si le plan de travail est solide, il n'est pas recommandé de l'utiliser comme planche à découper. Fermez la porte après utilisation. La lumière supérieure du compartiment réfrigérateur s'allume lorsque la porte du Centre de rafraîchissements est ouverte.

La conception spéciale de la porte vous permet d'incliner et de soulever toute la porte afin de nettoyer la partie inférieure du cadre.

NOTE : Soyez prudent en la présence d'enfants lorsque vous fermez la porte ou lorsque vous utilisez la conception spéciale pour la laver.

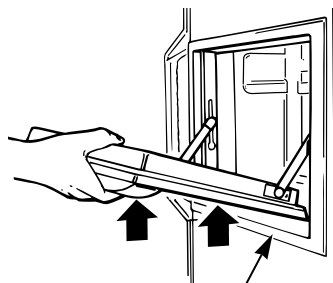
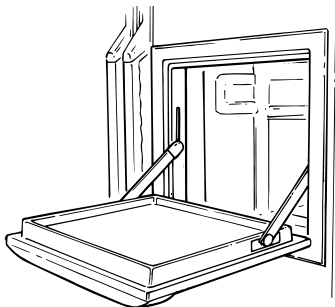

Partie inférieure du cadre

De l'air froid en provenance du congélateur maintient dans le compartiment à rafraîchissements la température nécessaire pour la conservation des aliments.

Un balconnet avec porte relevable à l'intérieur du réfrigérateur limite la quantité d'air froid qui s'échappe lorsque vous ouvrez la porte du Centre de rafraîchissements. Relevez la porte du balconnet pour accéder aux aliments à l'intérieur.

Pour retirer le balconnet du Centre de rafraîchissements, enlevez d'abord la porte relevable en insérant vos mains dans les encoches latérales.

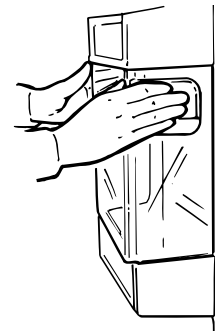
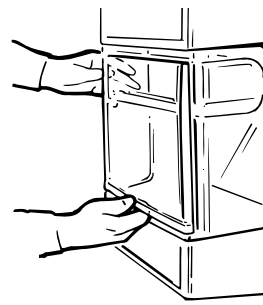

Ensuite, soulevez et tirez le balconnet afin de l'enlever.

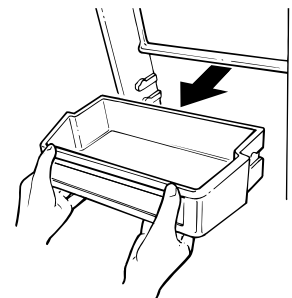

MONITEUR ÉLECTRONIQUE

(sur certains modèles)

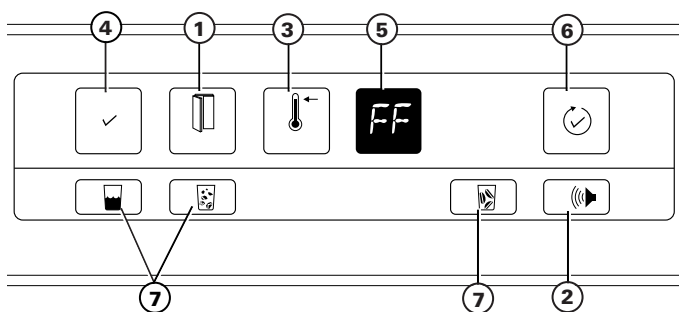

- ① Clignote lorsque l'une des portes est ouverte.
- ② Lorsqu'il est allumé, le Signal sonore des portes retentira si l'une des portes reste ouverte plus de 30 secondes.
- ③ S'allume lorsque la température du congélateur est au-dessus de la normale.
- ④ S'allume pour vous indiquer qu'il n'y a aucune panne du système diagnostique.

⑤ Codes de diagnostic clignotants :



Vérifiez vos aliments surgelés. L'un d'entre eux commence-t-il à dégeler? Un paquet peut empêcher la porte du congélateur de fermer. N'ouvrez la porte qu'en cas de nécessité absolue lorsque ce code est affiché. Dès que la température du congélateur est revenue à la normale, appuyez sur la touche ☺ pour effacer le code.



Le courant alimentant le réfrigérateur a été coupé pendant plus de 2 secondes. Vérifiez l'état des aliments dans le réfrigérateur et le congélateur. Appuyez sur la touche ☺ pour effacer le code.

Le réfrigérateur n'est pas en panne lorsque le code PF clignote.



Vérifiez la fabrication de glace. Des blocs de glace dans le bac ont peut-être bloqué la fabrication de glace. Les mesures nécessaires pour remédier à cette situation sont décrites dans le Guide de Dépannage. Si l'alimentation en eau de la fabrication de glace n'est pas branchée ou n'a pas été mise en marche, assurez-vous que le bras palpeur de la fabrication de glace est à la position ○ (relevé). Dès que vous avez résolu le problème ou appuyé sur la touche ☺ ce code s'arrête de clignoter.



Le système de dégivrage ne fonctionne pas correctement. Gardez les portes fermées pour conserver le froid et appelez le service de réparation. Le code clignotera jusqu'à ce que le problème soit résolu.

⑥ Passe en revue les quatre fonctions codées et vous permet d'effacer les codes affichés sur le tableau.

- ⑦ eau froide, glaçons ou glace concassée.

Lorsque vous branchez votre réfrigérateur pour la première fois...

Tous les voyants du panneau s'allument pendant cinq secondes, un signal sonore se fait entendre, puis les voyants s'éteignent, à l'exception de :

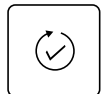

- PF clignote sur le tableau d'affichage. Appuyez sur cette touche pour l'effacer.

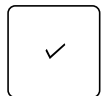

- Ce voyant s'illumine.

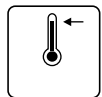

- Le voyant Température élevée s'illumine dès que la température du congélateur est au-dessus de la normale. Il s'éteint lorsque la température est à nouveau assez basse pour une bonne conservation des aliments.



- Le Signal sonore des portes se fait entendre et le voyant du Signal sonore des portes s'allume.



- Le voyant de la Glace concassée s'illumine.

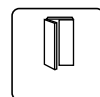

- Ce voyant clignote si l'une des portes est ouverte et s'éteint lorsque les portes sont fermées.

- La veilleuse du distributeur de glaçons et d'eau est éteinte.

(suite à la page suivante)



MONITEUR ÉLECTRONIQUE

(suite)

Comment régler le Signal sonore des portes.

Vous n'avez pas besoin de régler la touche qui correspond au Signal sonore des portes. Si l'une des portes est ouverte, ce voyant clignotera.

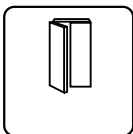

Lorsque le voyant du Signal sonore des portes s'allume, le Signal sonore est réglé. Appuyez sur la touche pour l'allumer ou l'éteindre.



Si l'une des portes est ouverte pendant plus de 30 secondes, le Signal sonore se fera entendre.

Le voyant s'éteint et le signal sonore s'arrête lorsque vous fermez la porte.

Déclenchement du voyant de Température élevée

Initialement, le voyant s'allume sans doute parce que votre nouveau réfrigérateur n'a pas encore complètement refroidi. Attendez quelques heures afin qu'il se refroidisse, et, ensuite, le voyant s'éteindra.

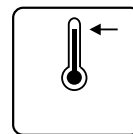

Par la suite, le voyant s'allumera chaque fois que la température intérieure est trop élevée pour une bonne conservation des aliments. Si cela se produit, n'ouvrez les portes qu'en cas de nécessité absolue et refermez-les aussi vite que possible.

Dès que les températures internes reviennent à la normale, le voyant s'éteint.

Si le voyant de Température élevée se rallume et reste allumé pendant plus de 4 heures, appelez le service de réparation.

Fonctionnement du système

Le système vous avertit lorsqu'il y a quelque chose qui ne fonctionne pas correctement.

Lorsqu'un code de diagnostic est affiché, ceci indique qu'une partie du réfrigérateur a besoin d'attention particulière. Le code clignotera jusqu'à ce que vous l'effaciez. Les 6 premiers clignotements seront accompagnés de bip sonores.

Si plusieurs fonctions codées ont besoin de votre attention en même temps, celle qui est prioritaire s'affichera en premier.

Cette touche vous permet d'évaluer toutes les autres fonctions codées. Lorsque ✓ est illuminé pendant l'affichage d'un code, ceci indique que la fonction correspondante marche correctement. **Ce voyant est illuminé sauf lorsqu'il y a détection d'une panne.**

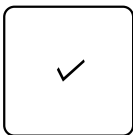

Cette touche a deux fonctions:

1. Elle passe en revue tous les codes de diagnostic.
2. Elle efface deux codes—*PF* et *CI*. **Vous ne pouvez effacer les codes *dE* et *FF* qu'après avoir rectifié la situation qui a déclenché leur clignotement.**

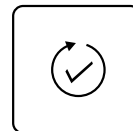

FABRIQUE DE GLACE AUTOMATIQUE



Il faut prévoir jusqu'à 24 heures pour qu'un réfrigérateur nouvellement installé commence à fabriquer des glaçons.

Fonctionnement de la fabrique de glace

Votre fabrique de glace produira environ 8 glaçons par cycle—soit environ 120 glaçons dans une période 24 heures—selon la température du congélateur, la température ambiante, la fréquence d'ouverture de la porte et d'autres conditions d'utilisation.

Si vous utilisez votre réfrigérateur avant que la conduite d'eau n'ait été raccordée, soulevez la porte d'accès et assurez-vous que le bras palpeur de la fabrique de glace est à la position **O** (relevé). Lorsque la conduite d'eau est raccordée à la fabrique de glace, réglez le bras palpeur à la position **I** (abaissé).

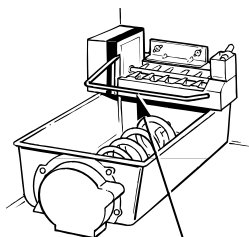

Bras palpeur à la position **O** (relevé) arrête la fabrication de glaçons

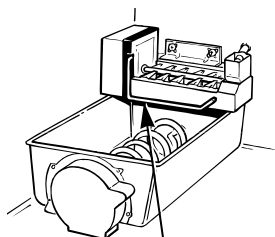

Bras palpeur à la position **I** (abaissé) commence la fabrication de glaçons

La fabrique de glace se remplit d'eau lorsqu'elle atteint le point de congélation. **REMARQUE :** Si vous venez d'installer votre réfrigérateur, attendez environ 24 heures pour que le congélateur atteigne une température assez froide pour la production de glaçons. Jetez les premiers lots de glaçons (16 ou 24 glaçons). Vous éliminerez ainsi les éventuelles impuretés provenant du tuyau d'eau. Procédez de même en revenant de vacances ou lorsque vous refaites des glaçons après un arrêt prolongé.

Pour vous assurer que le bac se remplit de glaçons, nivelez ces derniers de temps à autre. Lorsque les glaçons tombent dans le bac, ils risquent de s'empiler près de la fabrique de glace et de pousser le bras palpeur à la position **O** (relevé) avant que le bac ne soit rempli. Si le niveau est uniforme, la fabrique de glace peut remplir le bac.

La fabrique de glace éjecte les glaçons par groupes de 8, et il est normal que plusieurs d'entre eux soient collés.

Réglez le bras palpeur à la position **O** (relevé) lorsque...

- L'alimentation en eau domestique doit être coupée pendant plusieurs heures.
- Le bac à glaçons sera retiré pendant un certain temps.
- Vous partez en vacances. Dans ce cas, fermez également le robinet d'arrêt de la conduite d'eau de votre réfrigérateur.
- Vous réglez la commande du congélateur à la position "O".

S'il s'agit de votre première fabrique de glace...

Vous entendrez parfois des bruits qui vous sembleront inhabituels. Ce sont les bruits normaux de la fabrication de glaçons et il n'y a pas lieu de s'inquiéter.

Si vous n'utilisez pas souvent de glaçons...

Les "vieux" glaçons deviendront opaques et auront un goût fade. Videz régulièrement le bac à glaçons et lavez-le à l'eau tiède. Laissez-le refroidir avant de le remettre en place—sinon les glaçons risquent de coller aux autres pièces de la fabrique de glace.



DISTRIBUTEUR DE GLAÇONS ET D'EAU

Pour servir des glaçons et de l'eau

- Sélectionnez :



eau (sur certains modèles),



glaçons,



ou glace concassée
(sur certains modèles).

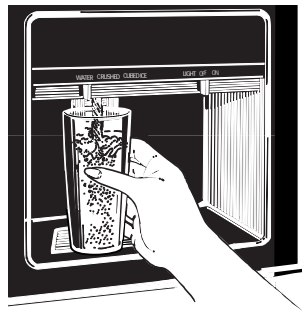

- Saisissez le verre ou tout autre contenant près du bord et appuyez le bord contre le centre du levier.
- Après la distribution de glace concassée, il peut s'écouler un peu d'eau du conduit. Le bac de trop-plein n'est pas muni d'un système d'écoulement. Le bac et la grille doivent être nettoyés régulièrement, conformément aux directives données à la section «Entretien et nettoyage».

Pour enlever le bac à glaçons

Soulevez le coin gauche pour dégager le bac de la clayette. Tirez le bac vers vous tout en le soutenant à l'avant et à l'arrière.

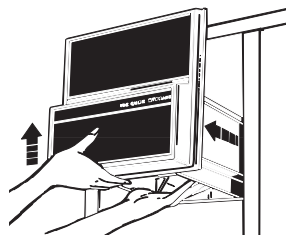

Pour remettre en place le bac à glaçons

Faites glisser le bac jusqu'à ce que la languette du bac soit bien engagée dans la fente de la clayette.

Si le bac ne peut être poussé jusqu'au fond, enlevez-le et tournez le mécanisme d'entraînement d'un quart de tour. Faites de nouveau glisser le bac jusqu'à ce que la languette du bac soit bien engagée dans la fente de la clayette.

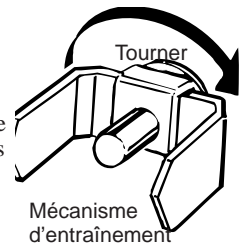

Glace concassée

- Il est possible qu'un peu de glace concassée soit distribuée, même lorsque vous avez choisi . Cela arrive à l'occasion lorsque quelques glaçons sont acheminés vers le concasseur.
- Il se forme parfois un amas de neige sur le volet du conduit à glaçons. Ce phénomène est normal et se produit généralement après la distribution répétée de glace concassée. Cette neige s'évaporera avec le temps.
- Placez le verre tout près du conduit pour éviter que de la glace concassée ne tombe à l'extérieur.

Eau

- Sur les modèles dotés d'un distributeur d'eau, il est possible qu'il y ait de l'air dans la conduite d'eau empêchant la distribution d'eau lorsque le réfrigérateur est installé pour la première fois. Appuyez alors sur le levier du distributeur pendant au moins deux minutes pour éliminer l'air qui se trouve dans la conduite d'eau et remplir le réservoir du système.
- Il est possible que l'eau du premier verre servi soit plus chaude que celle des verres suivants. Ce phénomène est normal.
- L'eau distribuée est fraîche, mais non glacée. Pour obtenir de l'eau plus froide, ajoutez simplement de la glace concassée ou des glaçons avant de servir l'eau.

ATTENTION : N'insérez jamais les doigts ou des objets dans l'ouverture du distributeur.

Renseignements importants concernant votre distributeur

- S'il s'agit de votre première machine à glaçons, vous entendrez à l'occasion des bruits qui peuvent vous sembler inhabituels. Ces bruits normaux sont produits par la fabrication de glaçons. Il n'y a pas lieu de vous inquiéter.
- Votre fabrique de glace produit 8 glaçons par cycle—soit environ 120 glaçons en 24 heures—selon la température du compartiment congélateur, la température de la pièce, la fréquence d'ouverture des portes et autres conditions d'utilisation.
- Il est normal que la distribution de glaçons se fasse de façon intermittente. Une interruption prolongée de la distribution de glaçons peut être causée par des «blocs» de glaçons. Enlevez-les en suivant les directives données dans la présente section.
- Évitez de remplir de façon excessive les verres de glaçons et d'utiliser des verres étroits ou très hauts. Le conduit peut se bloquer et le volet peut geler et se coincer. Ouvrez régulièrement la porte du compartiment congélateur pour vérifier le conduit. Si le conduit est obstrué par des glaçons, faites-les passer au moyen d'une cuillère en bois.
- Pour éviter que des morceaux de glace tombent à l'extérieur du verre, placez-le tout près du conduit—sans toutefois bloquer la sortie des glaçons.
- Ajoutez les glaçons avant de remplir le verre de liquide afin d'éviter les éclaboussures.
- Ne mettez pas de boissons ou d'aliments dans le bac à glaçons pour les rafraîchir. Les boîtes, les bouteilles et les emballages alimentaires peuvent provoquer le blocage de la machine à glaçons ou de la spirale.
- Ne placez pas dans le bac des glaçons fabriqués à l'aide de moules ou de sacs. Ils risquent d'être difficiles à concasser ou à distribuer.

AVERTISSEMENT : Certains produits, tels que les sorbets, ne doivent pas être consommés trop froids.

BACS

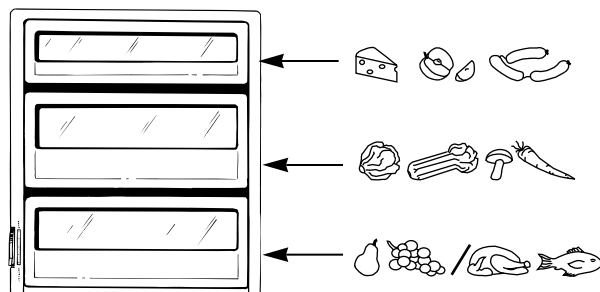

(sur certains modèles)

La durée de conservation des aliments dépend du type d'aliment et de sa fraîcheur au moment où vous le rangez dans le bac. De l'eau peut s'accumuler au fond du bac; il faut vider cette eau et essuyer le bac. Le bac est partiellement scellé par des joints d'étanchéité. *Il faut toujours pousser le bac jusqu'au fond.*

Comme dans tout appareil frigorifique, **il est conseillé d'emballer hermétiquement les aliments à odeur forte.**

Bac réglable (sur certains modèles)

Vous pourrez conserver les aliments rangés au réfrigérateur à des températures plus froides en vous servant du bac réglable.

Le bac réglable est doté d'un conduit qui permet à l'air froid provenant du compartiment congélateur de circuler autour du bac.

Le débit de l'air provenant du compartiment congélateur est réglé au moyen d'**une commande réglable**. Relevez complètement le levier pour ramener l'air du bac à la température normale du réfrigérateur et bénéficier ainsi d'un espace de rangement supplémentaire pour les légumes. Le conduit d'air froid est alors fermé.

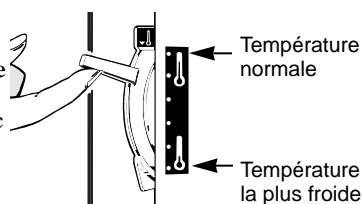

Abaissez complètement le levier de la commande pour ouvrir le conduit d'air froid et refroidir l'air du bac réglable. Le débit de l'air froid provenant du congélateur peut être ajusté en positionnant le levier de la commande entre le réglage normal et le réglage le plus froid.

Bacs à humidité réglable (sur certains modèles)

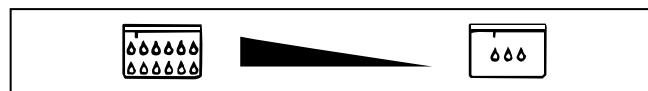

Ces bacs sont dotés de commandes d'humidité individuelles réglables qui vous permettent de régler la quantité d'humidité conservée dans les aliments.

Glissez la commande à fond sur le réglage pour que le bac conserve le degré d'humidité élevé recommandé pour la conservation de la plupart des légumes.

Glissez la commande à fond sur le réglage pour que le bac conserve le degré d'humidité moins élevé recommandé pour la conservation de la plupart des fruits.

Tiroir hermétique (sur certains modèles)

Vous pouvez choisir l'emplacement du tiroir hermétique—et de la clayette à laquelle il est attaché—à l'intérieur du compartiment réfrigérateur.

Le tiroir hermétique présente un degré d'humidité suffisant pour la conservation de la charcuterie, du fromage, des hors d'oeuvre, des pâtes à tartiner et des casse-croûtes.



CLAYETTES

Clayette repliable

Cette clayette se divise en deux et sa partie avant se glisse sous la partie arrière pour permettre le rangement de produits de haute taille sur la clayette du dessous.

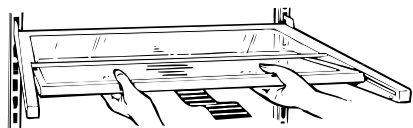

Clayette anti-débordements (sur certains modèles)

La clayette coulissante vous permet d'atteindre les aliments rangés derrière d'autres. Ses rebords spéciaux sont conçus pour empêcher les aliments renversés de couler sur les clayettes inférieures. Prenez soin de pousser les clayettes jusqu'au fond avant de refermer la porte.

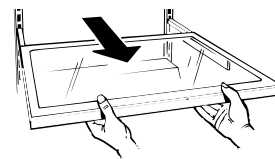

La disposition des clayettes et des paniers du congélateur

Les clayettes de verre et de métal sont réglables, ce qui vous permet de les disposer de façon à répondre aux besoins de rangement de votre famille.

Pour retirer une clayette :

Faites incliner l'avant de la clayette, puis soulevez-la en la tirant pour la dégager des crémaillères de la paroi arrière.

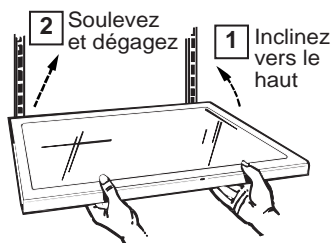

Pour remettre une clayette

en place : Choisissez la hauteur de clayette désirée, puis soulevez légèrement l'avant de la clayette, introduisez les ergots supérieurs dans les crémaillères au fond de l'appareil. Abaissez ensuite l'avant de la clayette jusqu'à ce qu'elle soit verrouillée en place.

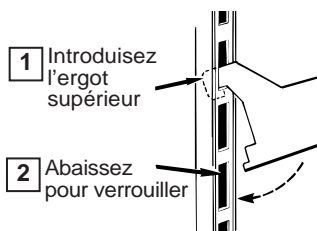

Les paniers métalliques coulissants du congélateur peuvent être déplacés de la même façon.

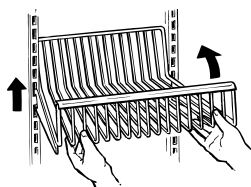

Balconnets de la porte du compartiment réfrigérateur

Vous pouvez facilement transporter les balconnets réglables du réfrigérateur à votre plan de travail.

Pour les retirer :

Inclinez le balconnet et sortez-le sur les supports moulés jusqu'à ce qu'il se libère complètement de la porte.

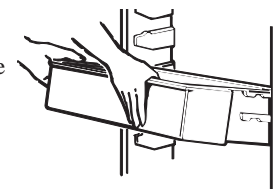

Pour les remettre en place ou les déplacer : Choisissez la hauteur de clayette désirée, engagez le balconnet dans les supports moulés de la porte et glissez-le. Le balconnet s'accrochera en place.

Le séparateur (sur certains modèles) retient fermement les produits de petite taille en les empêchant de basculer, de se renverser et de glisser. Saisissez l'avant du séparateur entre l'index et le majeur, puis déplacez le séparateur selon vos besoins.

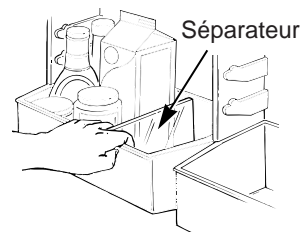

Pour retirer les balconnets fixes,

enlevez d'abord les aliments des balconnets. Ensuite, saisissez le balconnet sur chaque extrémité, repoussez-le vers le bas en le soulevant et retirez-le du haut.

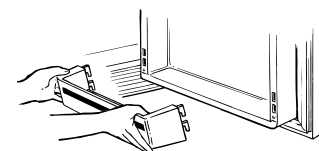



Chargement du compartiment congélateur

Lors du chargement de l'appareil, laissez un espace d'au moins 15 mm entre chaque tas de paquets, et de 15 à 25 mm entre le haut de chaque tas et la clayette ou le panier qui se trouve juste au-dessus de celui-ci. Les paquets peuvent dépasser l'avant de la clayette, mais doivent être rangés à 15 mm de la porte.

- Si l'alimentation électrique de l'appareil est interrompue pour une période prolongée ou si le système frigorifique ne fonctionne pas, n'ouvrez pas les portes à moins que ce soit absolument nécessaire. Lorsque c'est nécessaire, fermez les portes le plus rapidement possible pour que les aliments surgelés restent congelés le plus longtemps possible.
- Les aliments se congèlent le plus rapidement sur les trois clayettes du milieu et le plus lentement dans les balconnets de la porte du congélateur.

- Les aliments à congeler ne doivent pas rentrer en contact direct avec les aliments déjà en conservation. Si vous devez congeler des aliments journellement, il faudrait peut-être réduire la quantité d'aliments à congeler.
- Si il y a une grande quantité d'aliments à congeler, réglez la commande de température du congélateur au réglage le plus froid. Lorsque les aliments sont congelés, réglez la commande de température du congélateur à sa position initiale.
- Ne gardez pas les surgelés industriels qui ont été congelés rapidement plus longtemps que recommandé par le fabricant.
- Les balconnets de la porte du congélateur marqués avec une étiquette deux étoiles sont recommandés uniquement pour la conservation des aliments qui ont déjà été congelés.

Ne rangez pas de boissons gazeuses dans le congélateur.

Paniers du congélateur (sur certains modèles)

Les paniers métalliques du congélateur sont coulissants afin de faciliter l'accès aux produits surgelés.

AVERTISSEMENT : Un mauvais fonctionnement du congélateur pourra résulter en cas de non utilisation des paniers du congélateur. En rangeant les produits surgelés dans le congélateur sans vous servir des paniers, vous pourrez restreindre la circulation d'air dans le compartiment, provoquant ainsi un mauvais fonctionnement du contrôle de température à l'intérieur du congélateur.

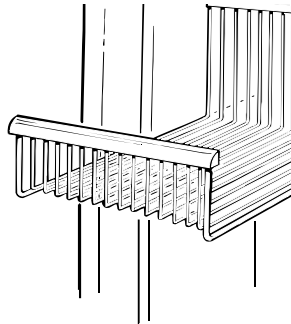

Système Quick-Serve™ (sur certains modèles)

Ces récipients de cuisson-service-conservation à couvercles durables se rangent sur un support sous la clayette.

On peut les retirer et les remettre en place selon les besoins, et le support et la clayette à laquelle il est fixé peuvent être placés n'importe où dans le réfrigérateur. Les récipients et leurs couvercles peuvent être utilisés dans le four à micro-ondes, le réfrigérateur, le congélateur et le lave-vaisselle. Ne les utilisez pas pour cuire des aliments à haute teneur en graisse, comme le bacon, ou ceux qui contiennent beaucoup de sucre, comme les bonbons et les sirops. Les hautes températures des graisses et des sucres risquent de provoquer la formation de bulles à l'intérieur du récipient.

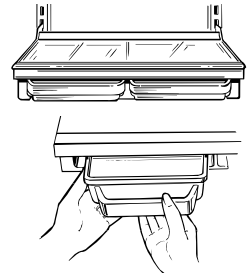

ATTENTION : Ces récipients et leurs couvercles ne sont pas conçus pour être utilisés dans un four standard, sur une cuisinière ou dans une rôtissoire. Une telle utilisation peut être dangereuse.

Support à bouteille de vin amovible

Le support à bouteille de vin est conçu pour tenir une bouteille couchée.

La clayette repliable est un bon endroit pour l'installation du support à bouteille de vin.

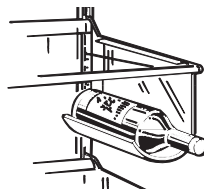



ENTRETIEN ET NETTOYAGE

Nettoyage—extérieur

Porte du compartiment à rafraîchissements—extérieur. Il est important d'utiliser un nettoyant à vitres sans ammoniac ou un linge humide pour nettoyer le verre et la garniture. N'appliquez pas de cire sur la porte du Centre de rafraîchissements

Le bac de trop plein, sous la grille, devrait être soigneusement essuyé. L'eau qui reste dans le bac peut laisser des dépôts. Vous pouvez éliminer ces dépôts en versant du vinaigre non dilué dans le bac de trop plein. Laissez tremper jusqu'à ce que les dépôts disparaissent ou soient suffisamment ramollis pour être éliminés par rinçage.

Le levier du distributeur peut être nettoyé au moyen d'une solution d'eau et de bicarbonate de soude—environ 15 ml de bicarbonate de soude par litre d'eau. Rincez bien et essuyez.

Les poignées de porte et leur garniture peuvent être nettoyées au moyen d'un linge humide et d'une solution d'eau et de détergent liquide pour la vaisselle. Essuyez avec un linge doux. N'appliquez pas de cire sur les poignées et les garnitures de porte.

Pour maintenir le fini propre, essuyez avec un linge propre légèrement humecté de cire pour appareils électroménagers ou d'un détergent liquide doux pour la vaisselle. Essuyez et polissez avec un linge doux et propre. N'essuyez pas le réfrigérateur avec un linge à vaisselle sale ou une serviette humide : ils pourraient laisser un résidu qui pourra endommager la peinture. N'utilisez pas de tampons à récurer, de produits nettoyants en poudre, de javellisants ou de produits nettoyants contenant un javellisant, car ces produits peuvent égratigner la peinture et la rendre moins résistante.

Protégez le fini de l'appareil. La carrosserie du réfrigérateur est recouverte d'une peinture de haute qualité cuite au four. Moyennant certaines précautions, cette peinture gardera son éclat et résistera à la rouille pendant de longues années. Appliquez une couche de cire pour appareils électroménagers lorsque vous recevez votre réfrigérateur, et, par la suite, au moins 2 fois par année.

Nettoyage des panneaux de porte décoratifs

Nettoyez ces panneaux à l'aide d'un produit nettoyant antistatique ou d'un détergent doux et de l'eau. (Les produits nettoyants antistatiques sont disponibles dans les rayons de produits électroniques ou pour ordinateurs.) Rincez à fond et séchez en épongeant à l'aide d'un linge propre et humide ou d'un chamois. N'utilisez pas d'essuie-tout pour laver ou sécher les panneaux. N'utilisez pas de produits nettoyants contenant des solvants, comme de l'ammoniac, car ils risquent d'endommager les panneaux.

Les égratignures et abrasions légères peuvent être masquées avec une cire en pâte pour automobiles de bonne qualité. La cire remplira les égratignures superficielles mineures tout en préservant le lustre des panneaux. Appliquez une couche modérée de cire et polissez légèrement avec un linge propre et doux, en effectuant des mouvements circulaires. N'utilisez pas une combinaison de produit nettoyant et de cire.

Nettoyage—intérieur

Porte du compartiment à rafraîchissements—intérieur. Essuyez immédiatement les aliments ou liquides renversés. Utilisez 15 ml de bicarbonate de soude diluée dans un litre d'eau pour nettoyer l'intérieure de la porte, le bac du Centre de rafraîchissements et son couvercle intérieur. Rincez et essuyez.

Nettoyez l'intérieur des compartiments réfrigérateur et congélateur au moins une fois par année. Débranchez le réfrigérateur avant de le nettoyer. S'il est trop difficile de le faire, essorez bien votre linge ou votre éponge pour enlever l'excès d'eau lorsque vous nettoyez autour des interrupteurs, des lampes ou des commandes. Utilisez une solution d'eau tiède et de bicarbonate de soude—environ 15 ml de bicarbonate de soude par litre d'eau—afin de nettoyer tout en neutralisant les odeurs. Rincez et essuyez bien.

Les autres pièces du réfrigérateur— y compris les aimants de porte, les bacs à viande et à légumes, le bac à glaçons et toutes les pièces en plastique— peuvent être nettoyées de la même manière.

Évitez de nettoyer les clayettes en verre (sur certains modèles) encore froides dans de l'eau chaude car elles risquent de se casser à cause de l'écart excessif de température.

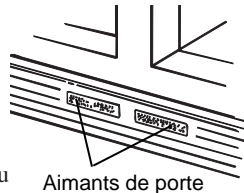

Aimants de porte

Pour éviter les mauvaises odeurs, laissez une boîte ouverte de bicarbonate de soude au fond du réfrigérateur, sur la clayette du haut. Remplacez-la tous les 3 mois. Une boîte ouverte de bicarbonate de soude dans le congélateur absorbera les odeurs de renfermé.

Ne lavez aucune pièce en plastique du réfrigérateur dans le lave-vaisselle.

Les plats et couvercles du système **Quick-Serve™** peuvent être lavés au lave-vaisselle ou à la main dans une solution d'eau et de détergent liquide pour la vaisselle. Pour faire disparaître les taches, faites-les tremper dans une solution d'eau et d'eau de Javel—une mesure d'eau de Javel pour 3 mesures d'eau. (Il faudra peut-être laisser tremper les taches tenaces.) Délogez la saleté brûlée à l'aide d'un tampon à récurer en plastique. N'utilisez pas de poudre à récurer ou autre produit nettoyant abrasif.



Sous le réfrigérateur

Pour un fonctionnement plus efficace, vous devez garder la zone sous le réfrigérateur propre. Retirez la grille inférieure. Balayez ou aspirez la poussière immédiatement accessible sur les serpentins du condenseur.

Pour enlever la grille, ouvrez les deux portes, saisissez la partie inférieure de la grille et tirez pour la faire sortir.

Pour remettre la grille en place, alignez les attaches à l'arrière de la grille avec les ouvertures du panneau inférieur et poussez sur la grille jusqu'à ce qu'elle soit bien retenue en place.

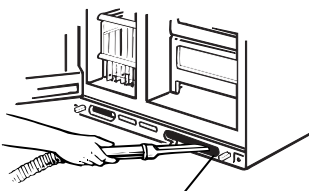

Nettoyez les serpentins du condenseur au moins une fois par an.

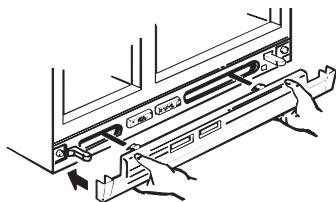

Derrière le réfrigérateur

Prenez un soin particulier lorsque vous déplacez le réfrigérateur. Tous les types de revêtements de sol peuvent être endommagés, particulièrement ceux qui sont coussinés ou dont les surfaces sont gaufrées. Tirez le réfrigérateur en ligne droite et, lorsque vous le remettez en place, poussez-le vers le mur en ligne droite. Les déplacements latéraux du réfrigérateur pourraient endommager le revêtement de sol ou le réfrigérateur.

Lorsque vous remettez le réfrigérateur en place en le poussant, veillez à ne pas le faire rouler sur le cordon d'alimentation ou sur la conduite d'eau de la fabrique de glace.

Enlèvement des bacs et de leur couvercle

Les bacs se bloquent avant de sortir complètement du réfrigérateur afin d'empêcher que leur contenu ne se renverse sur le sol. Ces bacs peuvent être facilement enlevés en les inclinant légèrement puis en les tirant au-delà de leurs "butées".

Retirez les balconnets de porte de la porte du réfrigérateur avant de retirer le bac.

Pour enlever la clayette au-dessus du bac, retirez d'abord le bac supérieur et tous les aliments placés sur la clayette. Ensuite, inclinez la clayette à l'avant, enlevez-la et dégagez-la des guides.

Pour remplacer la clayette, soulevez l'avant de la clayette et mettez les crochets supérieurs dans les fentes des grandes guides les plus basses. Ensuite, abaissez l'avant de la clayette jusqu'à ce qu'elle soit à niveau.

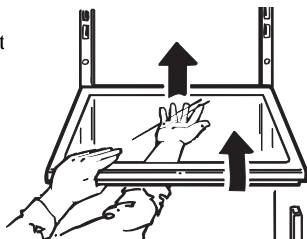

Lorsque vous remettez les bacs en place, assurez-vous de bien les faire glisser sur les deux guides aménagés du côté droit.

Pour enlever les bacs lorsque la porte du réfrigérateur ne peut pas être ouverte complètement, vous aurez besoin d'avancer le réfrigérateur jusqu'à ce que la porte puisse s'ouvrir complètement. Dans certains cas vous aurez besoin de déplacer le réfrigérateur vers la gauche en le roulant.

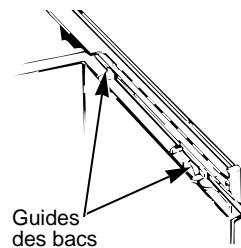

Guides des bacs

Remplacement des ampoules

Compartiment réfrigérateur—lampe supérieure

1. Débranchez le réfrigérateur.
2. Retirez le protège-lumière.

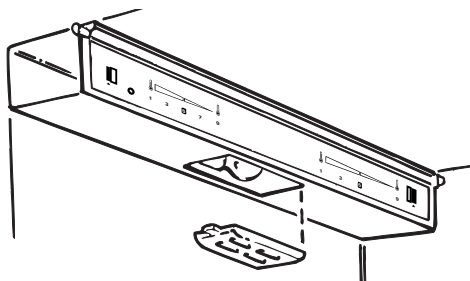

3. Remplacez-l'ampoule par une autre de la même taille et réinstallez le protège-lumière. Si vous ne pouvez pas trouver l'ampoule correcte, consultez votre revendeur local.

Compartiment réfrigérateur—lampe inférieure (sur certains modèles)

Cet éclairage est situé derrière un protège-lumière à l'arrière du réfrigérateur.

1. Débranchez le réfrigérateur.
2. Saisissez le bord supérieur du protège-lumière et tirez-le vers vous afin de dégager son rebord supérieur.
3. Après avoir remplacé l'ampoule par une autre de la même taille, remettez le protège-lumière en place. Si vous ne pouvez pas trouver l'ampoule correcte, consultez votre revendeur.
4. Rebranchez le réfrigérateur.

Compartiment congélateur avec distributeur

1. Débranchez le réfrigérateur.
2. Retirez la clayette située juste au dessus du protège-lumière. (La clayette sera plus facile à enlever si elle est d'abord vidée.)
3. Tirez l'écran vers vous pour accéder à l'ampoule.

Après avoir remplacé l'ampoule par une autre de la même taille, réinstallez le protège-lumière et la clayette et rebranchez le réfrigérateur.



PRÉPARATION

Départ en vacances

Lorsque vous vous absentez pour une longue période, débranchez le réfrigérateur, réglez la commande de température à "O" et nettoyez l'intérieur du réfrigérateur avec une solution d'eau et de bicarbonate de soude (15 ml par litre d'eau). Essayez. Pour empêcher l'apparition d'odeurs, laissez une boîte ouverte de bicarbonate de soude dans le réfrigérateur et laissez les portes ouvertes.

Mettez le bras palpeur de la fabrique de glace à la position O (en haut) afin d'arrêter la fabrication des glaçons, et prenez soin de fermer le robinet d'arrêt de la conduite d'eau du réfrigérateur.

Si vous partez pour peu de temps, retirez les aliments périssables du réfrigérateur et laissez les commandes aux réglages habituels. Toutefois, si la température de la pièce risque d'être inférieure à 16 °C, suivez les mêmes directives que pour une absence prolongée.

Déménagement

Débranchez le cordon d'alimentation, retirez tous les aliments du réfrigérateur, nettoyez et séchez l'intérieur.

Immobilisez tous les éléments amovibles, tels que la grille, les clayettes et les bacs, à l'aide de ruban gommé pour éviter de les endommager.

Assurez-vous que le réfrigérateur demeure *debout* pendant son déménagement et dans le camion. Il doit être bien immobilisé dans le camion afin d'éviter qu'il se déplace. Protégez la carrosserie du réfrigérateur à l'aide d'une couverture.

Emplacement du réfrigérateur

Installez le réfrigérateur sur un plancher suffisamment solide pour le supporter lorsqu'il est plein.

Dégagements

Prévoyez les dégagements suivants pour faciliter l'installation, assurer une circulation d'air adéquate et permettre les raccordements d'électricité et de plomberie :

	Modèle 24	Modèle 28	Modèle 30
Côtés	3 mm	3 mm	3 mm
Dessus	25 mm	3 mm	3 mm
Arrière	13 mm	13 mm	13 mm

(Si l'appareil est encastré, prévoyez un dégagement de 22 mm pour les couvre-charnières.)

Si l'un des deux côtés du réfrigérateur est contre un mur, prévoyez 19 mm pour le dégagement de la porte du congélateur et 19 mm pour le dégagement de la porte du compartiment réfrigérateur.

Alimentation en eau de la fabrique de glace

Si votre réfrigérateur est muni d'une fabrique de glace, ou si vous prévoyez d'en ajouter une ultérieurement, vous devez le raccorder à une conduite d'eau froide potable.

Moyennant un supplément, vous pouvez vous procurer un ensemble comprenant un tuyau de cuivre, un robinet d'arrêt, des raccords et des directives chez votre distributeur local. La longueur du tuyau reliant la fabrique de glace à la conduite d'eau froide doit être suffisante pour que vous puissiez éloigner le réfrigérateur du mur (environ 2,5 m de tuyau en cuivre de 1/4 de pouce enroulé pour former trois boucles d'environ 25 cm de diamètre).

N'utilisez pas d'ensembles avec du tuyau en plastique comme il y a toujours de la pression d'eau dans la conduite d'eau.

Limite maximum de pression d'arrivée d'eau: 8,3 bars.

Limite minimum de pression d'arrivée d'eau: 1,4 bars.

L'installation de la fabrique de glace doit être effectuée par un technicien qualifié.

Dimensions

	Modèle 24	Modèle 30
A*	1746 mm	1746 mm
B	908 mm	908 mm
C	719 mm	C† 876 mm
D	1153 mm	D 1251 mm

* La charnière n'est pas comprise dans la hauteur.
† Ajoutez 14 mm pour le branchement de la conduite d'eau.

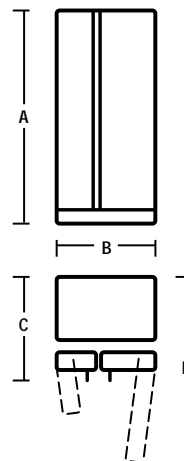



Roulettes de nivellement

Les roulettes de nivellement jouent deux rôles :

1. Elles peuvent être réglées de manière à permettre à l'appareil de reposer solidement sur le sol et l'empêcher ainsi de branler.
2. Elles vous permettent d'éloigner le réfrigérateur du mur pour le nettoyage.

Pour régler les roulettes de nivellement :

1. Enlevez la grille inférieure en la saisissant par le dessous et en la tirant vers vous.

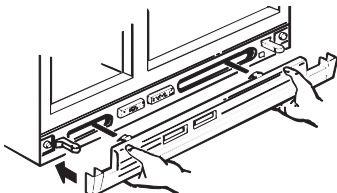

2. À l'aide d'une clé à douille de 3/8 de pouce, d'une clé à molette ou d'une pince, tournez les vis de réglage des deux roulettes de nivellement avant vers la droite pour relever le réfrigérateur, et vers la gauche pour l'abaisser.

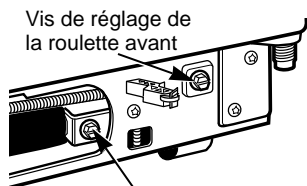

Vis de réglage de la roulette avant

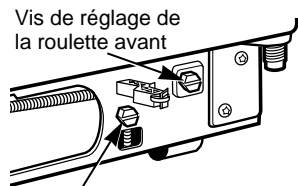

Vis de réglage de la roulette avant

Vis de réglage de la roulette arrière (modèles encastrables uniquement). Utilisez cette vis si votre réfrigérateur en possède une.

Vis de réglage de la roulette arrière (modèles encastrables uniquement). Utilisez cette vis si vous ne trouvez pas la vis illustrée à gauche sur votre réfrigérateur.

3. Les modèles encastrables sont dotés aussi de roulettes de nivellement à l'arrière qui vous permettent de régler la hauteur du réfrigérateur en fonction de celle de vos armoires de cuisine. À l'aide d'une clé à douille de 5/16 de pouce, tournez les vis de réglage des deux roulettes de nivellement arrière vers la droite pour relever le réfrigérateur, et vers la gauche pour l'abaisser.

Alignement des portes

Après avoir réglé les roulettes de nivellement, assurez-vous que les portes sont bien alignées à la partie supérieure.

Vérifiez l'alignement des portes à la partie supérieure.

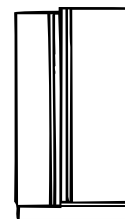

Portes non alignées

Pour aligner les portes, réglez la porte du compartiment réfrigérateur.

Insérez une clé Allen de 3/16 de pouce dans l'axe de charnière. Tournez la vis de réglage de la porte vers la droite pour relever la porte, et vers la gauche pour l'abaisser. (Une douille de nylon, encastrée dans les filets de l'axe, empêchera celui-ci de tourner si l'on ne se sert pas d'une clé.) Après avoir tourné la clé une ou deux fois, ouvrez et fermez la porte du compartiment réfrigérateur et vérifiez l'alignement des portes à la partie supérieure.

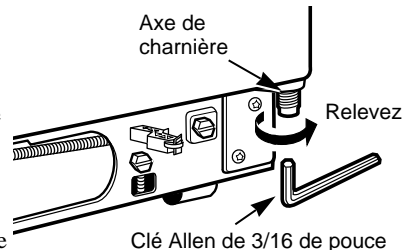

Clé Allen de 3/16 de pouce

Dimensions et spécifications (pour les modèles encastrables)

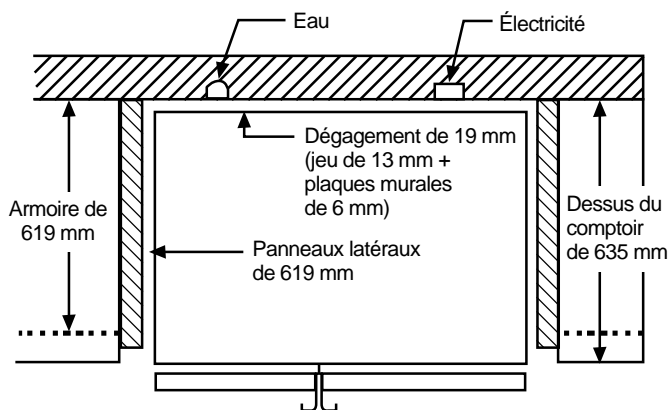
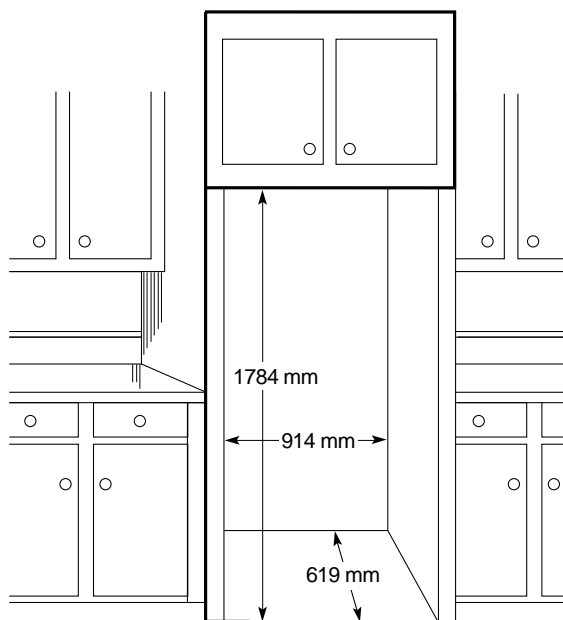



ENSEMBLE DE MOULURES

(pour les modèles encastrables)

Certains modèles sont dotés de moulures permettant l'installation de panneaux de porte. Vous pouvez commander des panneaux décoratifs pré-coupés blancs ou noirs chez votre revendeur ou vous pouvez installer des panneaux de bois s'harmonisant à vos armoires de cuisine.

Panneaux de moins de 6 mm

Lorsque vous installez des panneaux de bois ayant moins de 6 mm d'épaisseur, vous aurez besoin d'un panneau de remplissage entre la porte et le panneau de bois, tel que du carton de 1/8 de pouce. Si vous installez un panneau décoratif pré-coupé, un panneau de remplissage pré-coupé est fourni dans l'ensemble. L'épaisseur totale du panneau décoratif ou de bois avec le panneau de remplissage doit être de 6 mm.

Panneau surélevé ou de 19 mm

Vous pouvez utiliser un panneau surélevé vissé ou collé sur un panneau de base de 6 mm d'épaisseur, ou un panneau fraisé de 19 mm. La partie surélevée du panneau doit être fabriquée de façon à offrir un dégagement pour les doigts d'au moins 51 mm du côté de la poignée.

Limites de poids pour les panneaux personnalisés :

Réfrigérateur : 16 kg max.

Congélateur : 11 kg max.

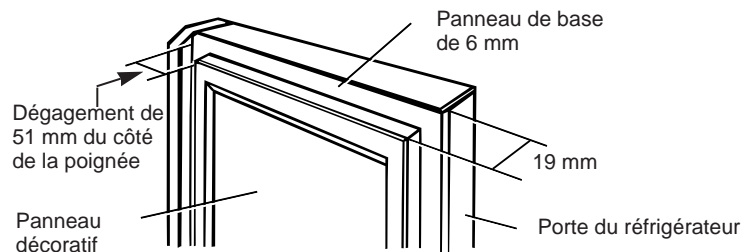

Dimensions

Les panneaux de bois doivent être découpés conformément aux spécifications qui suivent.

Panneau du congélateur sans distributeur

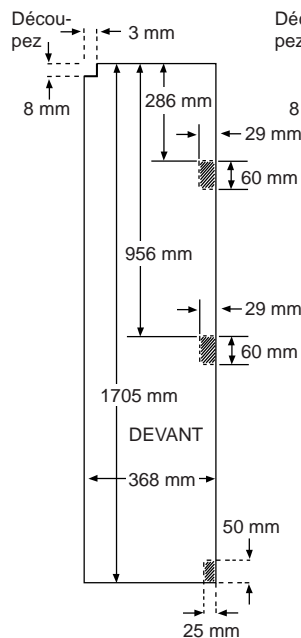

Panneaux du congélateur avec distributeur

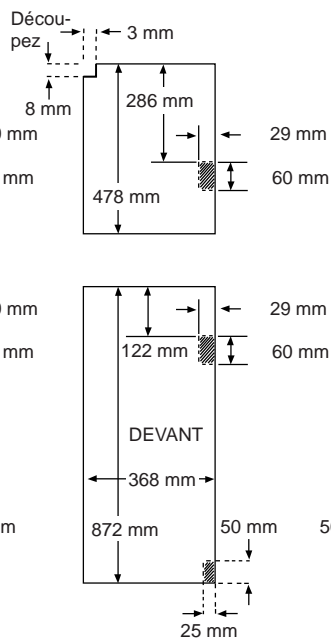

Panneau du compartiment réfrigérateur

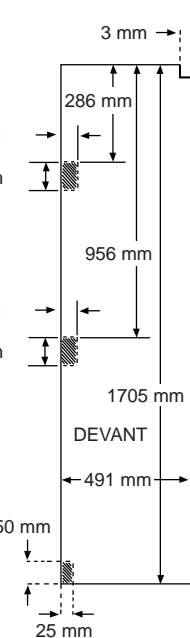

Panneau du compartiment réfrigérateur avec Centre de rafraîchissements

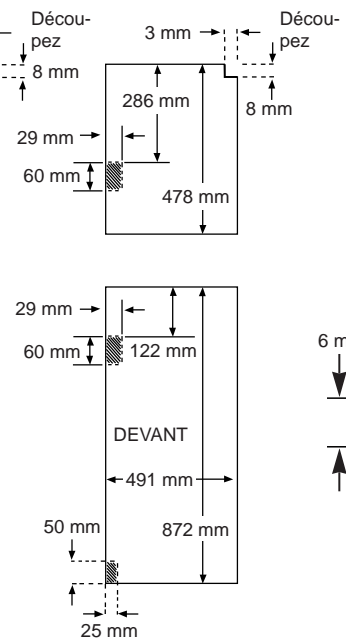

Les parties supérieures des panneaux doivent être découpées dans les panneaux. Les parties ombragées indiquent les parties qui doivent être fraisées d'environ 4 mm à l'ends des panneaux ayant 6 mm d'épaisseur ou plus. Dans le cas des panneaux de moins de 6 mm d'épaisseur, ces parties peuvent être coupées dans les panneaux de remplissage.

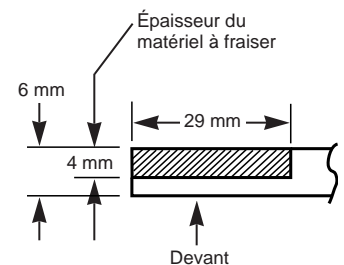

Exemple de fraisage



Installation des panneaux de porte

1. Desserrez la moulure supérieure de la porte du congélateur et du réfrigérateur.

- À l'aide d'un tournevis Torx T-20, desserrez d'environ 6 mm les deux vis qui retiennent la moulure supérieure.

2. Insérez les panneaux.

Le panneau du congélateur et du réfrigérateur

- Soulevez la moulure supérieure de 6 mm et poussez délicatement sur le panneau supérieur du congélateur jusqu'à ce qu'il soit inséré dans la rainure derrière la poignée de porte. Poussez le panneau de remplissage (nécessaire avec certains panneaux de porte) derrière le panneau décoratif. Faites la même chose avec le panneau du réfrigérateur.

Si votre modèle est doté d'un distributeur et (ou) d'un Centre de rafraîchissements, cette étape ne s'applique qu'aux panneaux supérieurs.

Le panneau inférieur (modèles dotés d'un distributeur et (ou) d'un Centre de rafraîchissements)

- Poussez délicatement sur le panneau jusqu'à ce qu'il soit inséré dans la rainure derrière la poignée de porte. Poussez le panneau de remplissage (nécessaire avec certains panneaux de porte) derrière le panneau décoratif.

3. Serrez les deux vis de la moulure supérieure à un couple de serrage de 30 pouces/livre .

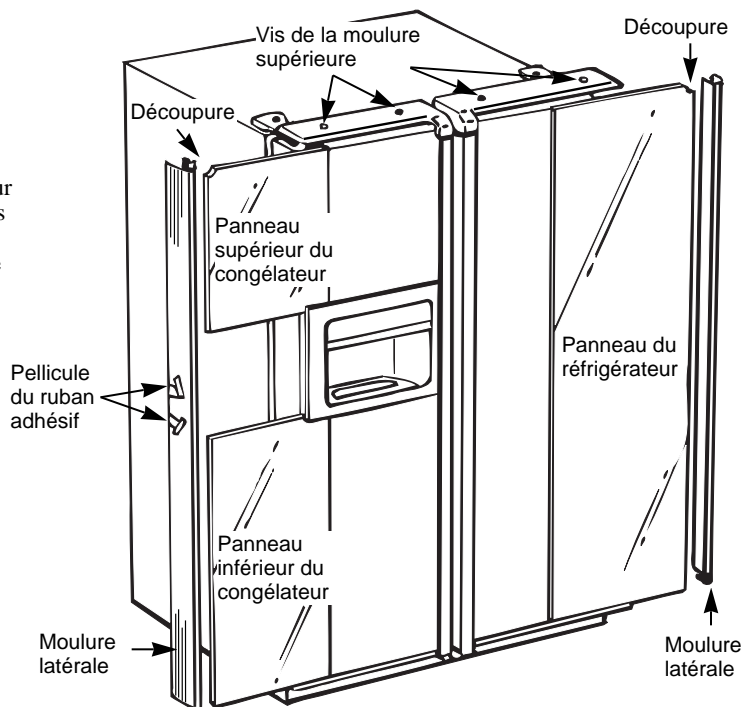

4. Installez la moulure latérale. Ces pièces se trouvent à l'intérieur de la poignée de porte du compartiment réfrigérateur.

N'enlevez pas la pellicule protectrice qui se trouve à l'extérieur de la moulure latérale avant d'avoir installé la moulure latérale.

- Insérez la partie inférieure de la moulure latérale sous la moulure inférieure comme illustré.
- Tenez la moulure latérale contre la partie avant des panneaux décoratifs, puis installez la moulure latérale sous la moulure supérieure. Avant d'enlever la pellicule du ruban adhésif, assurez-vous que la moulure latérale est correctement installée et que vous êtes satisfait de l'aspect général des pièces.

5. Fixez la moulure latérale.

- Placez une main entre les deux morceaux de pellicule et tenez la moulure latérale fermement contre les panneaux et le côté de la porte.
- Enlevez la pellicule du ruban adhésif sur environ 80 mm en appuyant sur la moulure avec votre main à mesure que la surface adhésive est exposée du côté de la porte. Enlevez ensuite la pellicule inférieure du ruban adhésif sur environ 80 mm. Suivez le ruban adhésif avec votre main, en collant l'adhésif de la moulure sur la porte.
- Continuez d'enlever la pellicule du ruban adhésif, en alternant entre la partie supérieure et la partie inférieure, et en appuyant fermement la moulure latérale contre la porte.

6. Enlevez la pellicule qui protège le fini de la moulure latérale.

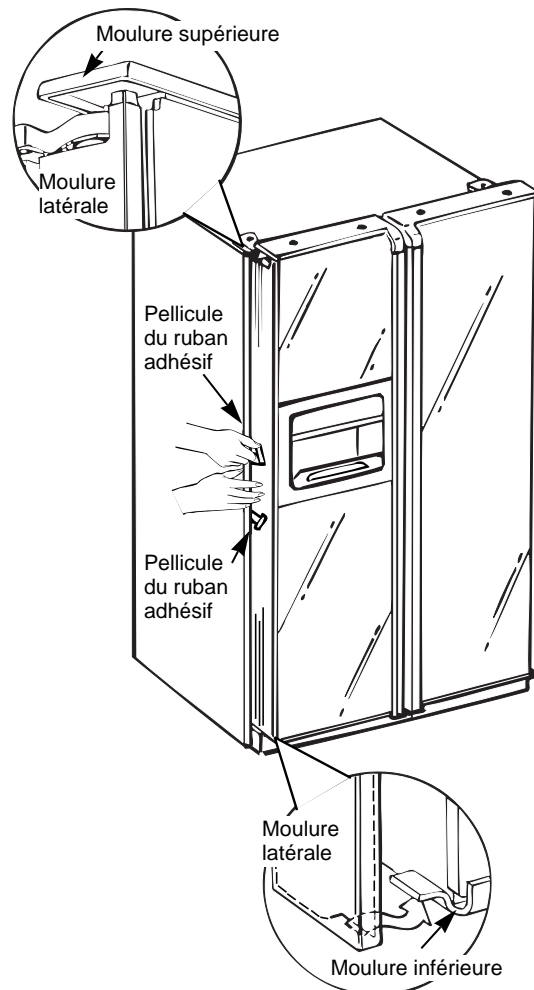



INSTALLATION ET ENLÈVEMENT DE PANNEAUX DÉCORATIFS PRÉALABLEMENT INSTALLÉS

Pour enlever les anciens panneaux décoratifs et les remplacer par les nouveaux, vous devez enlever les poignées. Pour ce faire, vous aurez besoin d'un tournevis Torx T-20.

Enlèvement des poignées :

1. Desserrez et enlevez les 2 vis de la moulure supérieure.
2. Desserrez et enlevez les 2 vis du support qui retient la poignée sur le dessus de la porte.
3. Saisissez fermement la poignée et faites-la glisser vers le haut pour dégager les fentes de la poignée des boutons aménagés sur la porte.
4. Ouvrez la porte et enlevez les panneaux décoratifs en les faisant glisser.

Installation des panneaux décoratifs :

Avant de les installer, assurez-vous que les panneaux décoratifs ont été fraisés aux endroits appropriés, comme indiqué au début de la présente section. Avant de fixer la poignée et la moulure supérieure, faites un essai et installez les panneaux en place.

Installation des poignées :

Après avoir installé correctement les panneaux, procédez à l'installation de la poignée et de la moulure supérieure.

1. Faites glisser les fentes de la poignée sur les boutons qui se trouvent sur le devant de la porte. Faites glisser la poignée vers le bas jusqu'à ce que le support à la partie supérieure de la poignée soit à égalité avec le dessus de la porte.
2. Remettez en place les 2 vis dans le support qui retient la poignée sur le dessus de la porte et serrez-les à un couple de serrage de 45 pouces/livre.
3. Remettez en place la moulure supérieure en vous assurant qu'elle s'installe correctement sur la moulure latérale et que les languettes de positionnement sont bien insérées à l'intérieur du profil de la poignée.
4. Remettez en place les vis de la moulure supérieure et serrez-les à un couple de serrage de 30 pouces/livre.

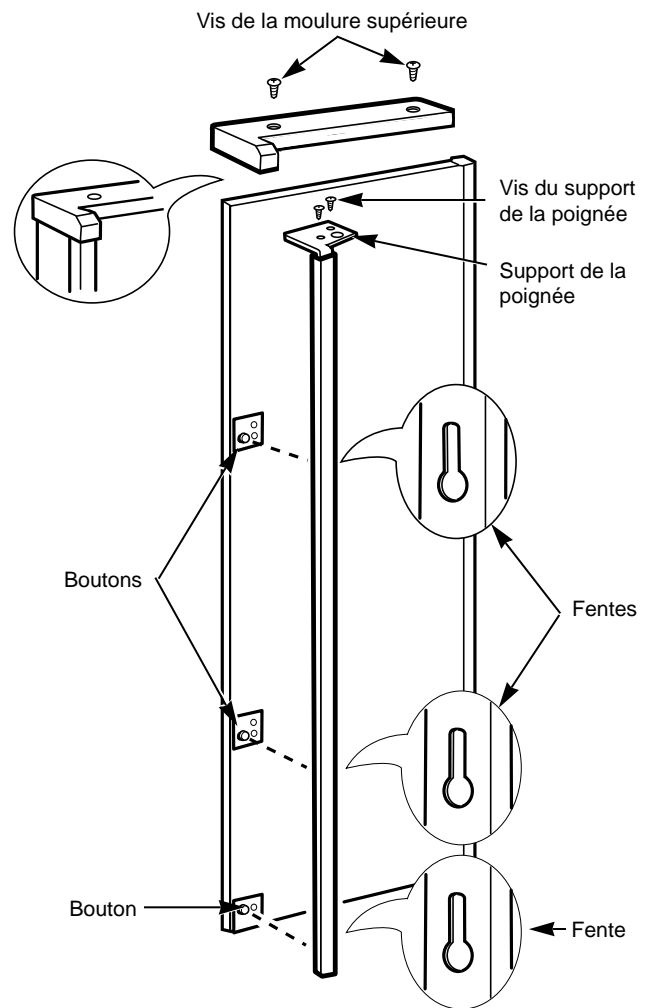

INSTALLATION

IMPORTANT...Veuillez lire attentivement

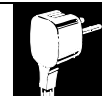

AVERTISSEMENT : POUR ÉVITER LES ACCIDENTS AVEC LES ENFANTS, LORSQUE VOUS VOUS DÉBARRASSEZ DE VOTRE ANCIEN RÉFRIGÉRATEUR OU CONGÉLATEUR, PRENEZ SOIN DE RENDRE LE LOQUET INUTILISABLE. SI POSSIBLE, DÉMONTÉZ LES PORTES ET JETÉZ-LES SÉPARÉMENT. NE TENTEZ PAS DE VOUS TENIR DEBOUT SUR L'APPAREIL. IL N'EST PAS CONÇU POUR UN TEL USAGE ET VOUS POURRIEZ VOUS BLESSER GRAVEMENT OU ENDOMMAGER L'APPAREIL. NE LAISSEZ PAS LES ENFANTS JOUER AVEC LE RÉFRIGÉRATEUR OU TRAFIQUER LES COMMANDES DE CELUI-CI.

Exigences électriques

Le réfrigérateur doit toujours être branché dans sa propre prise de courant—Veuillez vérifier la tension nominale et la fréquence de l'appareil sur la plaque signalétique du réfrigérateur. Cette précaution est recommandée pour garantir un rendement optimum et éviter une surcharge des circuits électriques de la résidence, ce qui pourrait créer un risque d'incendie par surchauffe des fils.

Branchement de l'électricité

Pour votre sécurité, cet appareil doit être correctement mis à la terre.

Afin de réduire les risques de chocs électriques, le cordon d'alimentation du réfrigérateur est muni d'une fiche à brancher dans une prise murale équipée d'une mise à la terre.

Faites vérifier la prise secteur par un électricien qualifié pour vous assurer qu'elle est bien mise à la terre.

Dans le cas contraire, il vous incombe de la faire remplacer par une prise correctement mise à la terre.

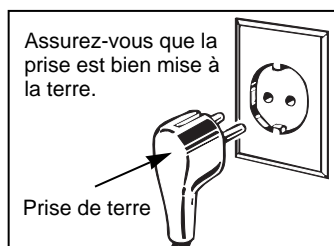

Dans le cas d'une prise murale sans mise à la terre, il vous incombe de la faire remplacer par une prise murale correctement mise à la terre.

Si le cordon d'alimentation est endommagé, faites-le remplacer par un électricien qualifié pour éviter tout risque.

Si la fiche ne convient pas à votre prise, vous pouvez en installer une autre. **IMPORTANT :** La réinstallation des fiches électriques et des câbles devrait être faite par un électricien qualifié.



INSTALLATION

POUR LA GRANDE-BRETAGNE ET L'IRLANDE SEULEMENT

Exigences électriques

Nous recommandons que le réfrigérateur soit branché dans une prise murale appropriée et facilement accessible. Tous les appareils sont munis d'une fiche incorporée. Celle de votre réfrigérateur comporte un fusible 13A.

Si la fiche ne convient pas à votre prise murale, vous pouvez en installer une autre. Retirez l'ancienne et jetez-la, mais ne la branchez pas dans une autre prise de la maison, car ceci pourrait provoquer un choc électrique.

AVERTISSEMENT : CET APPAREIL DOIT ÊTRE MIS À LA TERRE.

IMPORTANT—Remplacement de la fiche

Les couleurs des fils du fil conducteur sont les suivantes : vert et jaune—terre; bleu—neutre; marron—sous tension. Si vous installez vous-même une fiche sur l'appareil, il est possible que les couleurs de celle-ci ne correspondent pas à celles des bornes de la fiche. Dans ce cas, procédez comme suit :

1. Branchez le fil vert et jaune (terre) à la borne de la fiche marquée «E» avec un symbole ou de couleur verte ou verte et jaune.
2. Branchez le fil bleu (neutre) à la borne de la fiche marquée «N» ou de couleur noire.
3. Branchez le fil marron (sous tension) à la borne de la fiche marquée «L» ou de couleur rouge.

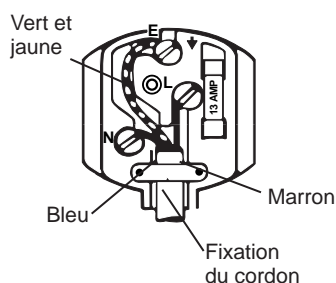

S'il s'agit d'une fiche moulée, le couvercle du fusible doit être remplacé lors du changement du fusible. En cas de perte du couvercle du fusible, il faut éviter de vous servir de la fiche jusqu'à ce que vous puissiez remplacer le couvercle du fusible. Vous pouvez vous procurer un nouveau couvercle de fusible chez votre revendeur ou auprès de votre compagnie d'électricité. La couleur appropriée pour le couvercle de fusible de remplacement est la même que celle qui se trouve sur les bornes de la fiche ou sur la pièce insérée à la base de la fiche.

Si vous installez un fusible dans la fiche fournie avec l'appareil, il faut utiliser un fusible de 13A approuvé par l'ASTA dans BS 1362.

Si vous utilisez une fiche de remplacement, un fusible de 15A doit être installé soit dans la fiche ou la fiche d'adaptation, soit dans le boîtier d'alimentation électrique.

Remplacement du fil conducteur

Si, à un moment quelconque, vous devez remplacer le fil conducteur de votre réfrigérateur, remplacez-le par un fil spécial en vente chez votre revendeur local. Si vous l'avez endommagé ou si vous avez besoin d'un fil plus long, vous devrez payer des frais de remplacement.

INSTALLATION DES ACCESSOIRES



TOUS LES MODÈLES NE SONT PAS DOTÉS DE TOUS LES ACCESSOIRES. (CONSULTEZ LA LISTE DES ACCESSOIRES DANS LA BOÎTE.)

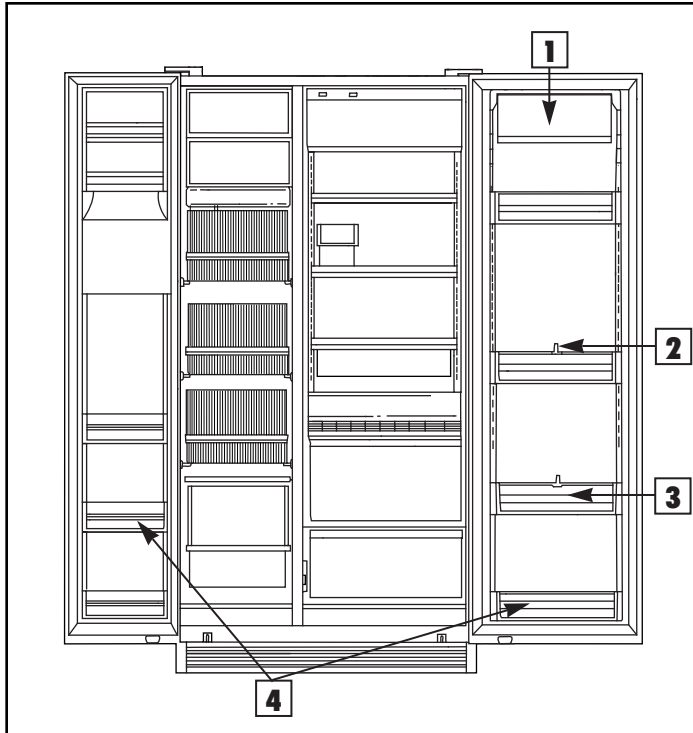

3 BALCONNETS DE PORTE RÉGLABLES

Accrochez les balconnets dans les fentes des crémaillères, à l'emplacement désiré.

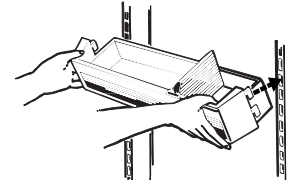

ATTENTION : N'installez pas de balconnets aux endroits prévus pour les frontons de balconnet.

4 FRONTONS DE BALCONNET

Accrochez les frontons de balconnet là où les balconnets sont aménagés dans la contre-porte.

Assurez-vous que les frontons sont bloqués en position.

REMARQUE : Il faut installer l'un des frontons de balconnet dans la fente la plus basse des crémaillères de la contre-porte.

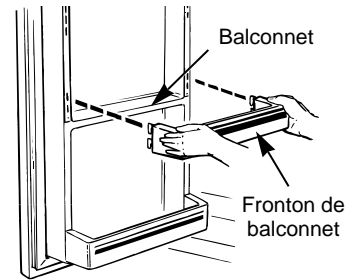

1 PORTILLON DU CASIER À PRODUITS LAITIERS

Appuyez sur les axes du portillon puis insérez-les dans les trous aménagés dans la contre-porte.

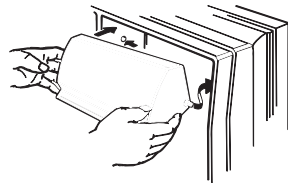

2 SÉPARATEURS

Faites glisser le séparateur par-dessus le rebord du balconnet. Déplacez-le suivant vos besoins

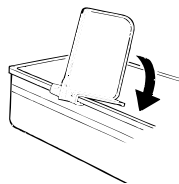



ACCESSOIRES SUPPLÉMENTAIRES

(Disponibles sur certains modèles)

TOUS LES MODÈLES NE SONT PAS DOTÉS DE TOUS LES ACCESSOIRES. (CONSULTEZ LA LISTE DES ACCESSOIRES DANS LA BOÎTE.)

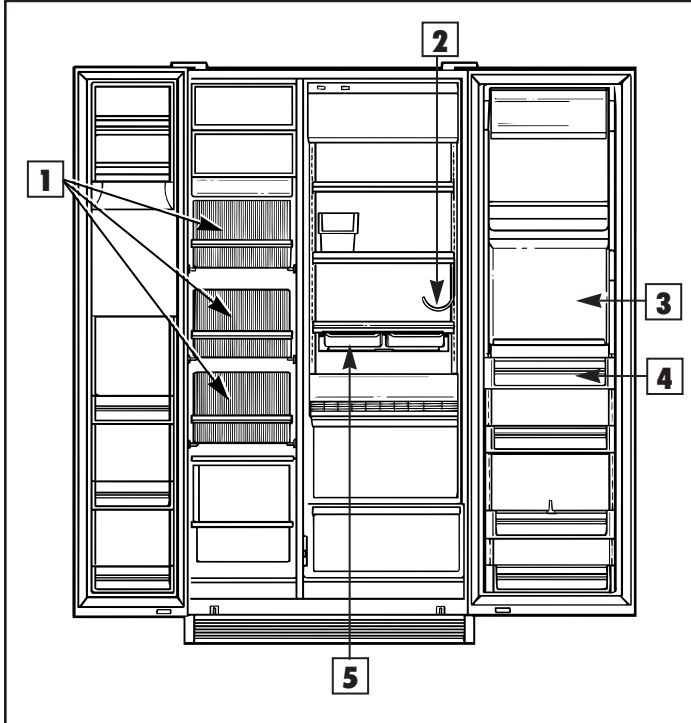

1 PANIERS DU CONGÉLATEUR

Placez le rebord arrière du panier sur la partie ouverte des supports. Poussez sur le panier jusqu'à ce qu'il s'arrête. Soulevez-le, puis poussez-le jusqu'au fond. Assurez-vous que les paniers sont bien engagés dans les supports.

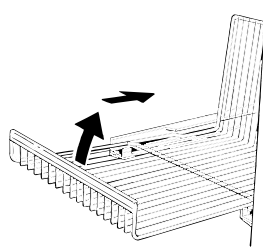

2 SUPPORT À BOUTEILLE DE VIN

Faites glisser la lèvre du support à bouteille de vin sur le rebord de la clayette.

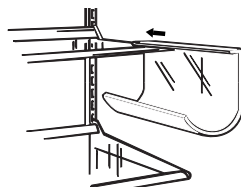

3 COUVERCLE INTÉRIEUR DU CENTRE DE RAFFRAÎCHISSEMENTS

Installez le fronton de balconnet le plus profond ici.

Installez un balconnet réglable ici.

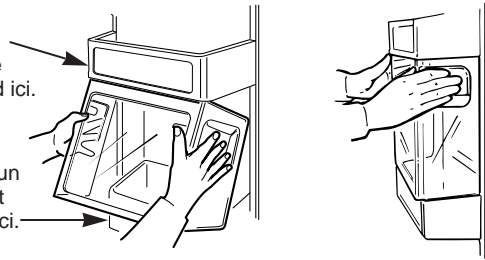

4 BALCONNETS DE PORTE RÉGLABLES

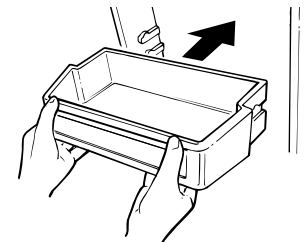

5 PLATS QUICK-SERVE™ SOUS LA CLAYETTE

Faites glisser les bacs dans le support situé sous la clayette.

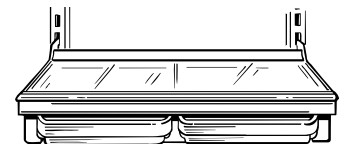

VOUS AVEZ DES QUESTIONS? UTILISEZ CE GUIDE DE DÉPANNAGE



PROBLÈME	CAUSE POSSIBLE
LE RÉFRIGÉRATEUR NE FONCTIONNE PAS	<ul style="list-style-type: none"> • Lorsque le moteur cesse de fonctionner pendant une trentaine de minutes, le cycle de dégivrage est peut-être en marche. • La commande de température est réglée à “O”. • Si la lampe intérieure ne s’allume pas, le réfrigérateur n’est peut-être pas branché dans la prise de courant. • Si la fiche est bien branchée mais que le réfrigérateur ne fonctionne toujours pas, branchez une lampe ou un petit appareil électroménager dans la prise de courant pour vérifier s’il y a du courant (le disjoncteur ou le fusible peut avoir sauté).
LE MOTEUR FONCTIONNE PENDANT DE LONGUES PÉRIODES	<ul style="list-style-type: none"> • Les réfrigérateurs modernes étant plus grands, ainsi que leur congélateur, leur moteur doit fonctionner plus longtemps. • Si le réfrigérateur vient d’être installé, 24 heures sont habituellement nécessaires pour qu’il refroidisse complètement. • Une grande quantité d’aliments a été mise à refroidir ou à congeler. • Les portes sont souvent ouvertes par temps chaud. • Une porte est restée ouverte. • Les commandes de température sont sur un réglage trop froid. Reportez-vous à la section Commandes de température. • La grille et le condenseur doivent être nettoyés. Reportez-vous à la section Entretien et nettoyage.
LE MOTEUR DÉMARRE ET S’ARRÊTE FRÉQUEMMENT	<ul style="list-style-type: none"> • La commande de température fait démarrer et arrêter le moteur pour maintenir une température uniforme.

BRUITS DE FONCTIONNEMENT NORMAUX

Ces bruits sont normaux et n’indiquent pas un besoin de réparation.

Les compresseurs modernes à haut rendement fonctionnent plus rapidement et produisent un bourdonnement ou un bruit de pulsation plus audible pendant le fonctionnement.

La minuterie de dégivrage et la commande du réfrigérateur font entendre des déclics lorsqu’elles se mettent en marche ou s’arrêtent.

Le ventilateur fait circuler de l’air dans le congélateur afin de maintenir une température uniforme.

Des gouttes d’eau tombent sur l’élément de dégivrage, ce qui produit un crépitement ou un sifflement pendant le cycle de dégivrage.

Le frigorigène qui circule dans les serpentins de refroidissement du congélateur font un bruit qui ressemble à de l’eau qui bout ou à un gargouillis.

L’expansion et la contraction des serpentins de refroidissement pendant le dégivrage et la réfrigération qui suit le dégivrage produisent des craquements.

De l’eau s’égoutte lorsqu’elle fond dans l’évaporateur et s’écoule dans le plateau de dégivrage pendant le cycle de dégivrage.

Fabrique de glace

L’électrovanne de la fabrique de glace fait du bruit lorsque la fabrique de glace se remplit. Si le bras palpeur est à la position I (abaissé), il fera du bruit même s’il n’a pas encore été raccordé à la conduite d’eau. Lorsque vous gardez le bras palpeur à la position I (abaissé) avant qu’il soit raccordé à la conduite d’eau, ceci peut endommager la fabrique de glace. Pour l’éviter, relevez le bras palpeur à la position O (relevé). Ceci arrêtera le bruit.

Les glaçons font du bruit lorsqu’ils tombent dans le bac et lorsque l’eau circule dans les tuyaux pour remplir la machine à glaçons.

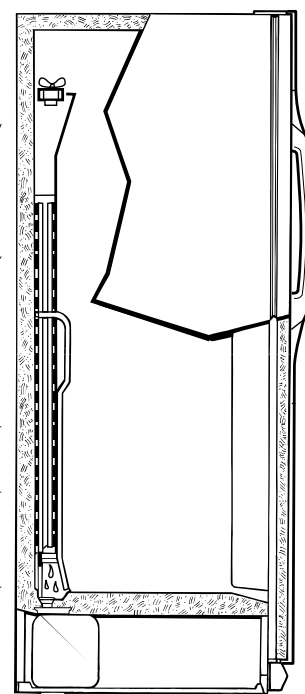



GUIDE DE DÉPANNAGE

(suite)

PROBLÈME	CAUSE POSSIBLE
VIBRATION OU BRUIT MÉTALLIQUE	<ul style="list-style-type: none">• Le réfrigérateur n'est probablement pas posé solidement sur le sol et les vis des roulettes avant ou les pieds de nivellement doivent être réglés, ou le sol n'est pas solide ou égal. Reportez-vous aux directives sur les Roulettes, à la section Préparation.• Si les plats vibrent sur les clayettes, déplacez-les. Une légère vibration est normale.
AIR CHAUD À LA BASE DU RÉFRIGÉRATEUR	<ul style="list-style-type: none">• Ce courant d'air est normal; il refroidit le moteur. Pendant le processus de réfrigération, il est normal que de la chaleur soit expulsée à la base du réfrigérateur. Certains revêtements de sol peuvent se décolorer sous l'effet de cette température de fonctionnement normale qui ne présente aucun danger. Si vous voulez éviter cette décoloration, consultez votre fournisseur de revêtements de sol.
LA PORTE NE SE FERME PAS BIEN OU SE FERME PARTIELLEMENT	<ul style="list-style-type: none">• Le joint de la porte du côté des charnières colle ou est replié. Pour corriger la situation, appliquez un peu de vaseline sur la face du joint.• Les portes sont conçues pour demeurer partiellement ouvertes pour faciliter le rangement des aliments.
TEMPÉRATURE TROP ÉLEVÉE DANS LE CONGÉLATEUR OU LE RÉFRIGÉRATEUR	<ul style="list-style-type: none">• La commande de température n'a pas été réglée à une température assez froide. Reportez-vous à la section Commandes de température.• Temps chaud—ouverture fréquente des portes ou porte ouverte trop longtemps.• Porte maintenue ouverte par un paquet, porte peut-être surchargée, ou les aimants ne font pas bon contact avec les portes. Vous avez peut-être besoin de nettoyer les aimants.
ALIMENTS DESSÉCHÉS	<ul style="list-style-type: none">• Les aliments ne sont pas couverts ou emballés de façon appropriée, ou leur emballage n'est pas hermétique.
GIVRE SUR LES ALIMENTS SURGELÉS	<ul style="list-style-type: none">• La porte peut avoir été laissée entrouverte, ou un paquet l'empêche de fermer.• Les portes sont ouvertes trop souvent ou pendant trop longtemps.• Il est normal que du givre se forme à l'intérieur du paquet.
FORMATION LENTE DES GLAÇONS	<ul style="list-style-type: none">• La porte peut avoir été laissée ouverte.• Réglez la commande de température du congélateur à une température plus froide.
ODEUR/SAVEUR ANORMALE DES GLAÇONS	<ul style="list-style-type: none">• Jetez les vieux glaçons. Videz et lavez le bac à glaçons.• Le bac à glaçons doit être vidé et nettoyé.• Des aliments non emballés hermétiquement dans le réfrigérateur et/ou le congélateur peuvent avoir transmis leur odeur aux glaçons.• Nettoyez l'intérieur du réfrigérateur—reportez-vous à la section Entretien et nettoyage.• L'eau du robinet n'a pas bon goût. Installez un filtre à eau.
LA FABRIQUE DE GLACE AUTOMATIQUE NE FONCTIONNE PAS	<ul style="list-style-type: none">• Le bras palpeur est à la position O (relevé).• L'alimentation en eau est coupée ou non raccordée.• Le compartiment congélateur est trop chaud.• Les glaçons sont trop petits—le robinet d'arrêt qui relie le réfrigérateur à la conduite d'eau est peut-être bouché.• Les glaçons collent parfois sur le côté du moule à glaçons et maintiennent le bras palpeur à la position O (relevé). Retirez cette glace pour redémarrer la machine à glaçons.• En voulant prendre des glaçons à la main, vous avez peut-être poussé par erreur le bras palpeur à la position O (relevé).• Un amas de glaçons dans le bac peut provoquer l'arrêt prématuré de la machine à glaçons. Avec le bras palpeur à la position O (relevé), nivelez les glaçons dans le bac.



PROBLÈME	CAUSE POSSIBLE
L'ÉCLAIRAGE INTÉRIEUR NE FONCTIONNE PAS	<ul style="list-style-type: none">• Il n'y a pas de courant au niveau de la prise.• L'ampoule doit être remplacée. Reportez-vous à la section Entretien et nettoyage.
LE DISTRIBUTEUR DE GLAÇONS NE FONCTIONNE PAS (modèles avec distributeur)	<ul style="list-style-type: none">• Pas de glaçons. Retirez le bac. Si des glaçons sont collés au bras palpeur, retirez-les.• Pas de glaçons. La fabrique de glace est éteinte ou l'alimentation en eau est coupée.• Blocs de glace irréguliers dans le bac à glaçons. Brisez-en autant que possible avec vos doigts et jetez ceux qui restent.
GLAÇONS TROP PETITS	<ul style="list-style-type: none">• Le robinet d'arrêt qui relie le réfrigérateur à la conduite d'eau est peut-être bouché.
L'EAU A MAUVAIS GOÛT/ODEUR (modèles avec distributeur)	<ul style="list-style-type: none">• Si le distributeur d'eau n'a pas été utilisé depuis longtemps, faites couler l'eau normalement jusqu'à ce que l'eau du système soit remplacée par de l'eau fraîche.• L'eau de la maison a mauvais goût. Installez un filtre à eau.
L'EAU DU PREMIER VERRE EST CHAUDE (modèles avec distributeur)	<ul style="list-style-type: none">• Attendez au moins 24 heures après l'installation du réfrigérateur pour que l'eau refroidisse à la température idéale.• Si le distributeur d'eau n'a pas été utilisé depuis longtemps, l'eau du premier verre ne sera pas aussi froide que celle des verres suivants.• Après la vidange du réservoir d'eau, attendez plusieurs heures pour que l'eau refroidisse.
LE DISTRIBUTEUR D'EAU NE FONCTIONNE PAS (modèles avec distributeur)	<ul style="list-style-type: none">• La conduite d'eau est coupée ou n'est pas raccordée.• La conduite d'eau peut être bouchée par des dépôts.• S'il n'y a pas d'eau distribuée lorsque le réfrigérateur est initialement installé, il y a peut-être de l'air dans la conduite d'eau. Appuyez sur le levier du distributeur pendant deux minutes au minimum pour expulser l'air de la conduite d'eau et remplir le réservoir d'eau.
LA SÉPARATION ENTRE LE RÉFRIGÉRATEUR ET LE CONGÉLATEUR EST CHAUDE	<ul style="list-style-type: none">• Le système automatique d'économie d'énergie produit une chaleur normale en faisant circuler du liquide chaud autour du rebord avant du congélateur pour empêcher la condensation sur l'extérieur du réfrigérateur par temps chaud et humide.
DE LA CONDENSATION SE FORME À L'EXTÉRIEUR	<ul style="list-style-type: none">• Ceci n'est pas inhabituel pendant les périodes de forte humidité.
DE LA CONDENSATION SE FORME À L'INTÉRIEUR	<ul style="list-style-type: none">• Les portes sont ouvertes trop fréquemment ou pendant trop longtemps.• Par temps humide, l'ouverture des portes laisse entrer de l'humidité dans le réfrigérateur.
EAU SUR LE SOL OU AU FOND DU CONGÉLATEUR	<ul style="list-style-type: none">• L'orifice d'écoulement de l'eau au fond du congélateur peut être bouché. Retirez toute la glace qui se trouve au fond du congélateur et nettoyez l'orifice d'écoulement. Reportez-vous à la section Entretien et nettoyage.• Si vous utilisez un verre dont la hauteur est supérieure à 15 cm, il est possible que des glaçons se sont coincés dans le conduit. Ils peuvent se coller à l'intérieur du conduit et tomber plus tard, laissant de l'eau ou des glaçons sur le sol.
ODEUR DANS LE RÉFRIGÉRATEUR	<ul style="list-style-type: none">• Les aliments à odeur forte doivent être emballés hermétiquement.• Vérifiez qu'il n'y a pas d'aliments avariés.• L'intérieur doit être nettoyé. Reportez-vous à la section Entretien et nettoyage.• Le système d'évacuation de l'eau de dégivrage doit être nettoyé.• Gardez une boîte de bicarbonate de soude ouverte dans le réfrigérateur. Remplacez-la tous les 3 mois.

(suite à la page suivante)



GUIDE DE DÉPANNAGE

(suite)

PROBLÈME	CAUSE POSSIBLE
DE LA CONDENSATION SE FORME SUR LA CLAYETTE EN VERRE AU-DESSUS DES BACS	<ul style="list-style-type: none">• Ceci est normal. Les bacs sont conçus pour retenir l'humidité et pour conserver la fraîcheur des aliments.
PAS DE RÉPONSE DU PANNEAU À TOUCHES (sur certains modèles)	<ul style="list-style-type: none">• Si la lampe intérieure n'est pas allumée, le réfrigérateur n'est peut-être pas branché dans la prise de courant.• Si la fiche est bien branchée mais que le réfrigérateur ne fonctionne toujours pas, branchez une lampe ou un petit appareil électroménager dans la prise de courant pour vérifier s'il y a du courant (le disjoncteur ou le fusible peut avoir sauté).
LUEUR ORANGE DANS LE CONGÉLATEUR	<ul style="list-style-type: none">• Une lueur orange brille parfois dans le congélateur pendant le dégivrage. C'est normal.

Frigorífico—Congelador



Medidas de seguridad 54



Sugerencias e instrucciones

Cajones para guardar.....	61
Compartimento de refrescos.....	56
Distribuidor de hielo y agua.....	60
Entrepaños.....	62,63
Máquina de hielo.....	59
Monitor electrónico.....	57, 58
Puertas del frigorífico.....	55
Selección de temperatura.....	55



Cuidado y limpieza

Atrás del frigorífico.....	65
Cambio de bombilla.....	65
Debajo del frigorífico.....	65
Extracción de cajones y cubiertas.....	65
Limpiar los paneles de decoración de las puertas.....	64
Limpieza—exterior e interior.....	64



Solución de problemas.... 75–78

Ruidos normales de funcionamiento.....	75
--	----



Preparación

Dimensiones.....	66
Dimensiones y especificaciones para modelos de estilo empotrado.....	67
Espacios libres.....	66
Molduras.....	68–70
Mudanza y vacaciones.....	66
Rodillos/Alineación de las puertas.....	67
Suministro de agua a la máquina para hacer hielo.....	66
Ubicación del frigorífico.....	66



Instalación..... 71–74

Cambio del cable de la red eléctrica....	54, 72
Características eléctricas.....	71, 72
Clavija macho diferente.....	72
Cómo instalar los elementos.....	73
Elementos adicionales.....	74
Gran Bretaña e Irlanda.....	72
Puesta a tierra.....	71
Requerimientos eléctricos.....	71, 72



Números de modelo y de serie.....	54
-----------------------------------	----

Modelos de lado a lado grande y de estilo empotrado de la línea G



AYUDENOS AYUDARLE...

Lea este manual con detenimiento.

Queremos ayudarle a que el funcionamiento y cuidado de su nuevo refrigerador sea el óptimo.

Tenga este manual siempre a mano para su consulta en caso de necesidad.

Anote los números de modelo y de serie.

Usted los verá en una etiqueta en la parte superior en el interior del compartimento de alimentos frescos.

Anote estos números aquí:

Número de modelo

Número de serie

Use el número de modelo y de serie en toda la correspondencia concerniente a su refrigerador y también cuando solicite asistencia técnica.

Si usted recibió el refrigerador con desperfectos...

Póngase inmediatamente en contacto con el concesionario (o fabricante) donde haya adquirido el refrigerador.

Ahorre tiempo y dinero. Antes de llamar al técnico...

Consulte la sección "Solución de problemas." En ella se indican problemas leves que usted mismo puede solucionar.

Los productos se están mejorando constantemente...

Por eso las características y las especificaciones del producto pueden cambiar o variar ligeramente.



MEDIDAS IMPORTANTES DE SEGURIDAD

Lea todas las instrucciones antes de usar este electrodoméstico.



ADVERTENCIA—Cuando use este electrodoméstico tenga siempre en cuenta las siguientes medidas básicas de seguridad:

- **Utilice este electrodoméstico con el único fin para el que se ha fabricado**, tal como se explica en el presente Manual del usuario.



• **Antes de usarlo, este refrigerador debe instalarse y ubicarse de acuerdo con las Instrucciones de instalación.**



ADVERTENCIA—Conectar sólo al suministro de agua potable.

- **No desenchufe nunca el refrigerador de un tirón.** Al contrario, sujete la clavija macho firmemente con los dedos y sáquela de la toma de corriente rectamente.
- **Repare o renueve de inmediato todos los cables eléctricos que se hayan deshilachado o que hayan sufrido algún desperfecto.** Absténgase de utilizar cables que presenten grietas o cortes, ya sea en el cable o en el enchufe o clavija.
- **Cuando mueva el refrigerador de la pared, tenga cuidado de no pisar con las ruedas o causarle desperfectos al cable eléctrico.**
- **No permita que los niños se suban o se cuelguen de los entrepaños del refrigerador.** Podrían causar serios desperfectos al electrodoméstico y llegar a ocasionar daños personales.



• **Si su refrigerador viejo sigue en su casa pero no lo utiliza, asegúrese de desmontar las puertas.** Esto reducirá el riesgo de peligro para los niños.

- **Una vez que el refrigerador esté en funcionamiento, absténgase de tocar las superficies frías del congelador, sobre todo con las manos húmedas o mojadas.** La piel podría adherirse a estas superficies extremadamente frías.
- **No coloque los dedos en la máquina automática de hacer hielo mientras el refrigerador esté enchufado.** Esto evitará el contacto con las piezas móviles del mecanismo eyector o con el elemento calefactor que expulsa los cubos.
- **No deje que nadie se suba, se siente ni se cuelgue de la puerta del compartimento de refrescos.** Podrían causar desperfectos al refrigerador e incluso volcarlo, ocasionándose graves daños personales.
- **Desenchufe el refrigerador antes de proceder a su limpieza o reparación.** **NOTA:** Recomendamos encarecidamente que las reparaciones las realice un técnico especializado.
- Antes de cambiar una bombilla fundida desenchufe el refrigerador o desconecte el suministro eléctrico en el interruptor de circuito o en la caja de fusibles. (La bombilla fundida podría romperse al cambiarla.) **NOTA:** Al poner el mando en la posición "O" no se corta la electricidad del circuito de luces.
- **No almacene ni utilice gasolina ni ningún otro vapor o líquido inflamable en las proximidades de este u otro electrodoméstico.**

Cambio del cable de la red eléctrica

Si tuviera que cambiar el cable eléctrico del refrigerador por uno nuevo, deberá emplear un cable especial que puede obtenerse en el concesionario de su localidad. Si el usuario hubiera dañado el cable o si se necesitara un cable más largo, este se cobrará.

CONSERVE ESTAS INSTRUCCIONES

FUNCIONAMIENTO DEL FRIGORIFICO



Fije los mandos de temperatura (su apariencia puede variar)

El frigorífico dispone de dos mandos que permiten al usuario regular la temperatura de los compartimentos de alimentos frescos y del congelador.

Inicialmente, sitúe los dos mandos en el número "5."

Deje que transcurran 24 horas para permitir que se establezca la temperatura, ya sea que ponga los mandos en posición por primera vez o al reajustarlos posteriormente. A continuación, si desea una temperatura más alta o más baja en uno de los compartimentos, desplace el mando al número contiguo.

NOTA: Al situar el mando del congelador en la posición "O" se detiene la refrigeración en ambos compartimentos, el de alimentos frescos y el del congelador, pero con ello no se corta el suministro eléctrico del frigorífico.

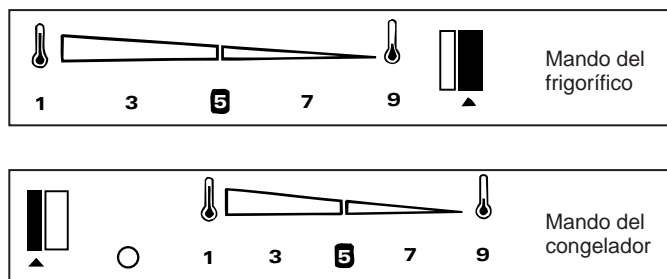

Limites de temperatura ambiente

Este frigorífico está diseñado para operar en temperaturas ambientes especificadas por su Clase de temperatura la cual está marcada en la chapita.

Clase de temperatura	Símbolo	Temperatura ambiente	
		Máximo	Mínimo
Templado-prolongado	SN	32°C	10°C
Templado	N	32°C	16°C
Subtropical	ST	38°C	18°C
Tropical	T	43°C	18°C

NOTA: La temperatura interna podría estar afectada por tales factores como la ubicación del frigorífico, la temperatura ambiente y la frecuencia de las aberturas de la puerta. Ajuste los mandos de temperatura como requerido para compensar para estos factores.

Cómo comprobar la temperatura

Para el compartimento de alimentos frescos haga la prueba de la leche. Coloque un envase de leche en el entrepaño superior del compartimento de alimentos frescos. Examínelo al día siguiente. Si la leche no está suficientemente fría o demasiada fría, reajuste los mandos de temperatura.

Para el compartimento del congelador haga la prueba del helado. Coloque un envase de helado en el centro del compartimento del congelador. Examínelo al día siguiente. Si el helado está demasiado duro o demasiado blando, reajuste los mandos de temperatura.

Deje siempre que transcurran 24 horas para que el frigorífico alcance la temperatura que usted haya fijado.

Puertas del refrigerador

Es posible que Ud. note una diferencia en el manejo de las puertas de su antiguo y su nuevo refrigerador. La característica especial de abertura y cierre de las puertas asegura que estas cierren por completo y permanezcan selladas firmemente.

Cuando Ud. abre o cierre las puertas, notará una posición de "tope de parada." Si la puerta es abierta más allá de este punto, permanecerá abierta permitiéndole así de meter y sacar alimentos del frigorífico con más facilidad. La puerta se cerrará automáticamente sólo cuando está parcialmente abierta.

La resistencia que Ud. puede notar en la posición de "tope de parada" es menor a medida que la puerta es cargada con alimentos.

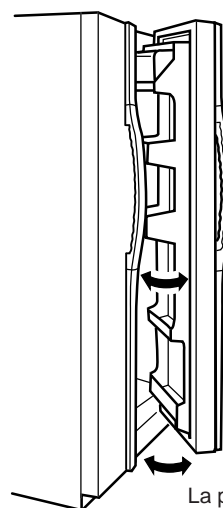

La puerta se cerrará automáticamente sólo cuando está parcialmente abierta.

Más allá de la posición de "tope de parada," la puerta permanecerá abierta.



COMPARTIMENTO DE REFRESCOS

(en algunos modelos)

Compartimento de refrescos

El compartimento de refrescos almacena los artículos de más frecuente consumo.

Cuando está abierta, la puerta del compartimento de refrescos proporciona un pequeño mostrador. Aunque duradero, el mostrador no debe usarse como una tabla de cortar. Cierre la puerta cuando termine. La luz superior del compartimento de alimentos frescos se encenderá al abrir la puerta del compartimento de refrescos.

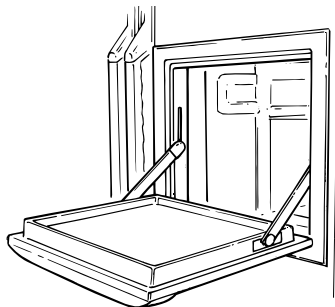

El diseño especial de la puerta le permite de inclinar y de levantar la puerta por completo y así limpiar la parte inferior del marco.

NOTA: Tome precauciones en presencia de niños cuando cierre la puerta o cuando use la característica especial para limpiarla.

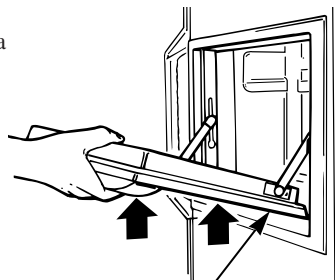

Parte inferior del marco

El aire frío que penetra desde el compartimento del congelador mantiene la temperatura del compartimento de refrescos a un nivel adecuado para la conservación de los alimentos.

El panel del recipiente desmontable limita la cantidad de aire frío que escapa cuando la puerta del compartimento de refrescos está abierta. Para tomar los alimentos desde el interior, levante el panel hacia arriba.

Para quitar el recipiente desmontable, remueva primero el panel usando los tiradores.

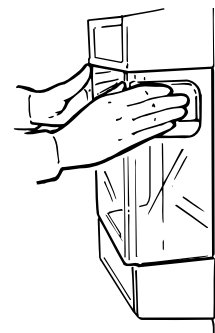
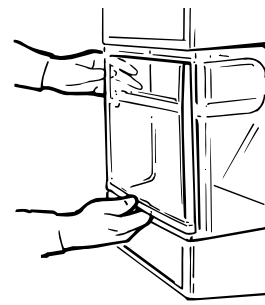

Luego remueva el recipiente llevándolo hacia arriba y hacia afuera.

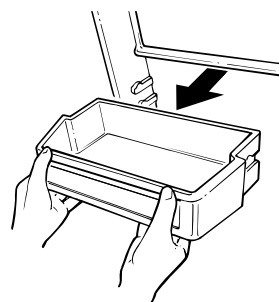

MONITOR ELECTRONICO

(en algunos modelos)

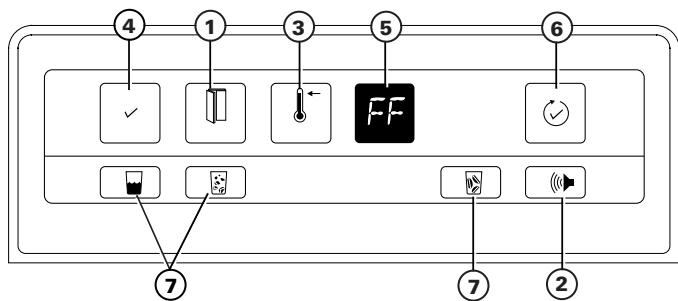

- ① Parpadea cuando una de las puertas está abierta.
- ② Cuando está encendida, la alarma de la puerta empieza a sonar a los 30 segundos de haber abierto una de las puertas.
- ③ Se enciende cuando la temperatura de conservación de los alimentos del congelador ha sobrepasado el nivel normal.
- ④ Se enciende para indicar que el sistema de diagnóstico no ha detectado fallo alguno.

⑤ Códigos de diagnóstico que parpadean:



Revise los alimentos congelados. ¿Se ha empezado a descongelar algún alimento? Quizás haya un paquete que impida que se cierre bien la puerta. Sólo abra la puerta cuando sea absolutamente preciso mientras este código aparezca encendido en el panel. El código se apagará oprimiendo el botón ☺ después de que la temperatura del congelador haya vuelto a su nivel normal.



Se ha cortado el suministro eléctrico del frigorífico más de 2 segundos. Revise el estado de los alimentos en el compartimento de alimentos frescos y en el del congelador. Oprima el botón ☺ para apagar el código.

Cuando el código PF parpadea el frigorífico no está averiado.



Revise la máquina automática de hacer hielo. Quizás se hayan formado masas de hielo en el recipiente de almacenamiento, las cuales han podido atascar la máquina de hacer hielo. Siga las instrucciones que se ofrecen en la sección "Solución de problemas." Si el suministro de agua de la máquina de hacer hielo estuviera desconectado o no estuviera abierto, asegúrese de que el interruptor manual de la máquina de hacer hielo esté en la posición ○ (hacia arriba). Este código deja de parpadear cuando se corrige el problema o se oprime el botón ☺.



El sistema de descongelación tiene algún problema. Mantenga las puertas cerradas para retener el frío y llame al técnico. El código continúa parpadeando hasta que se corrige el problema.

⑥ Revisa los cuatro códigos y le permite de apagar las luces de los códigos del panel.

- ⑦  agua helada,  cubos o,  hielo triturado.

Al enchufar por primera vez el frigorífico...

Todos los indicadores del panel se encienden durante cinco segundos, se escucha una señal y se apagan los pilotos, a excepción de:



• PF parpadea en el panel. Pulse este botón para apagarlo.



• Este botón brilla.

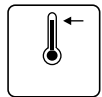

• El piloto de Temperatura elevada brilla si la temperatura del compartimento del congelador sobrepasa el nivel normal. Se apaga al llegar a la temperatura correcta de conservación.

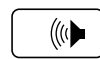

• Se escucha la Alarma de la puerta y brilla el piloto del botón Alarma de la puerta



• Brilla el botón de Hielo triturado

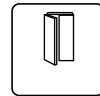

• Este botón parpadea si una de las puertas está abierta. Se apaga cuando se cierra la puerta.

• La luz del distribuidor de agua y hielo está apagada.

(continúa a la página siguiente)



MONITOR ELECTRONICO

(continuación)

Cómo programar la alarma de la puerta

No es necesario programar la señal luminosa.

Siempre que una de las puertas esté abierta, este botón parpadea.

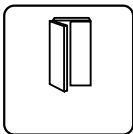

Cuando brilla el botón Alarma de la puerta, significa que se escucha la alarma. Oprima el botón para encenderlo o apagarlo.



Si una de las puertas permanece abierta más de 30 segundos, el control suena. Al cerrar la puerta se apagan el piloto y la señal acústica.

Por qué brilla el piloto de temperatura elevada.

Al instalar inicialmente el frigorífico, el piloto brillará debido a que todavía no habrá alcanzado la temperatura normal de enfriamiento. Espere unas horas para que se enfríe y el piloto se apagará.

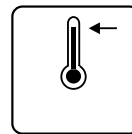

Después el botón brillará si la temperatura interior es demasiada elevada para la conservación apropiada de los alimentos. De ocurrir esto, abra las puertas solamente cuando sea absolutamente preciso y ciérrelas lo antes posible.

El piloto se apaga en el momento en que la temperatura interior vuelve a su nivel normal. Si el piloto de Temperatura elevada vuelve a encenderse y permanece encendido más de 4 horas, llame al técnico.

Cómo funciona el sistema

El sistema le avisan cuando alguna cosa anda mal.

Si aparece un código de diagnóstico en el panel es porque algo requiere atención especial. El código parpadea hasta que usted lo apague. Los primeros seis destellos van acompañados de una señal acústica.

Si más de un código necesita atención al mismo tiempo, aparecerá primero aquel que tenga mayor prioridad.

Al oprimir este botón se evalúan todos los demás códigos. Si se enciende ✓ mientras se comprueba un código, esa función no tiene problema alguno. Este botón permanece encendido excepto cuando se detecta un problema.

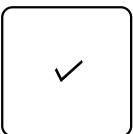

Este botón tiene dos funciones:

1. Revisa los códigos de diagnóstico.
2. Este botón borra dos códigos—*PF* y *CI*. Los códigos *dE* y *FF* sólo pueden borrarse después de haber corregido el problema que hizo que parpadearan.

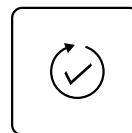

MAQUINA AUTOMATICA PARA HACER HIELO



Un refrigerador recién instalado puede tardar hasta 24 horas antes de empezar a hacer hielo.

Cómo funciona la máquina para hacer hielo

La máquina para hacer hielo producirá 8 cubos por ciclo—aproximadamente 120 cubos en un ciclo de 24 horas, dependiendo de la temperatura del congelador, de la temperatura ambiente, del número de veces que se abra la puerta y de otras condiciones del uso.

Si usted usa su refrigerador antes de que se haga la conexión de agua, asegúrese de que la varilla de contacto esté en la posición **O** (hacia arriba). Cuando se haya conectado la tubería de agua a la máquina para hacer hielo, mueva la varilla de contacto hasta la posición **I** (hacia abajo).

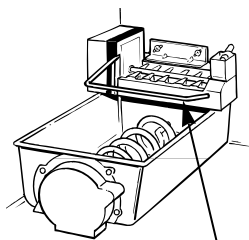

Varilla de contacto en la posición **O** (hacia arriba) suspende la producción de hielo

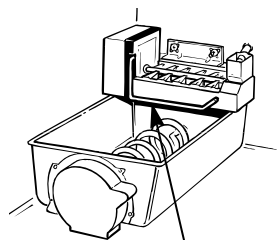

Varilla de contacto en la posición **I** (hacia abajo) inicia la producción de hielo

Cuando la máquina para hacer hielo se está enfriando antes de la congelación, se llenará de agua. **NOTA:** En un refrigerador recién instalado, deje unas 24 horas que se enfríe el congelador lo suficiente hasta cuando empiece a hacer hielo.

Deseche las primeras cargas de cubos de hielo (16 o 24 cubos). Esto eliminará las impurezas que pudiera haber en la tubería de agua. Haga lo mismo después de vacaciones o después de períodos largos en los que no haya usado hielo.

Para asegurar que se llene el recipiente de hielo, nivele los cubos de vez en cuando. Cuando los cubos caen en el recipiente, podrán apilarse cerca de la máquina para hacer hielo y empujar la varilla de contacto a la posición **O** (hacia arriba) antes de que se llene el recipiente. Mantener el nivel de cubos permite a la máquina llenar el recipiente.

La máquina para hacer hielo expulsa cubos de hielo en grupos de 8 hielos y es normal que algunos cubos salgan pegados.

Mover la varilla de contacto hacia la posición **O** (hacia arriba) cuando...

- Se vaya a suspender el suministro de agua durante varias horas.
- Se retire el recipiente de almacenamiento de hielos durante cierto tiempo.
- Vaya a salir de vacaciones, momento en el que también debería cerrar la válvula de la tubería de suministro de agua al refrigerador.
- Se sitúa el mando del congelador en la posición “**O**.”

Si ésta es su primera máquina para hacer hielo...

Usted escuchará sonidos que podrán serle desconocidos. Se trata de sonidos normales de la producción de hielo y no son causa de preocupación.

Si no se usa hielo con frecuencia...

Los cubos de hielo "viejos" se opacan y adquieren un sabor rancio. Vacíe periódicamente el recipiente de almacenamiento de hielos y lávelo en agua tibia. Asegúrese de que el recipiente esté frío antes de volverlo a colocar, ya que en caso de no hacerlo, los cubos de hielo se adherirán a otras partes de la máquina para hacer hielo.



DISTRIBUIDOR DE HIELO Y AGUA

Para dispensar hielo y agua

- Seleccione:



agua (en algunos modelos),



cubos,



o cubos triturados
(en algunos modelos).

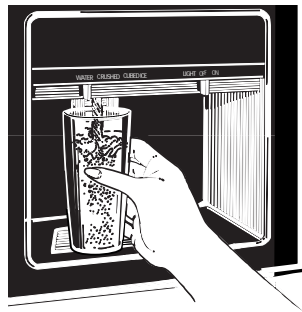

- Sostenga el vaso o cualquier otro envase cerca de su borde y oprima el borde del vaso contra el centro de la almohadilla.
- Después de que la máquina dispense hielo triturado, es posible que algunas gotas de agua caigan desde la rampa. La parrilla antiderrames no elimina el agua por sí sola. Es preciso limpiar esta parrilla y su rejilla regularmente según las instrucciones de Cuidado y limpieza.

Para sacar el recipiente de almacenamiento de hielo

Levante la esquina izquierda para liberar el recipiente de su estante. Tire del recipiente rectamente hacia afuera al tiempo que lo sostiene en su parte delantera y en su parte posterior.



Para volver a colocar en su lugar el recipiente de almacenamiento de hielo

Deslice el recipiente hacia atrás hasta que la pestaña en el recipiente se trabe en la ranura de la parrilla.

Si el recipiente no se desliza completamente hasta el fondo, saquelo y gire el mecanismo impulsor un cuarto de vuelta. Entonces empuje el recipiente hacia atrás de nuevo hasta que la pestaña se trabe en la ranura de la parrilla.

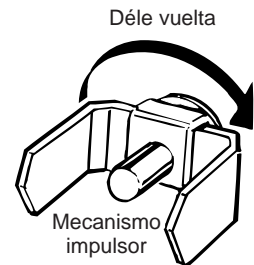

Hielo triturado



- Aunque usted haya seleccionado  (cubos), es posible que la máquina dispense una cantidad de hielo triturado. Esto sucede ocasionalmente cuando algunos cubos entran en el triturador.
- En ocasiones se formará un montículo de nieve sobre la puerta en la rampa de hielo. Esta condición es normal y ocurre usualmente cuando usted ha dispensado hielo triturado repetidamente. Esta nieve se evaporará eventualmente.
- En ocasiones, el hielo triturado se esparcirá más allá del vaso. Para evitar esto, sostenga el vaso hacia arriba cerca de la rampa.

Agua



- En los modelos que tienen un distribuidor de agua, si nota que no se dispensa agua cuando el refrigerador está recién instalado, es posible que haya aire en el sistema de la línea de agua. Oprima la almohadilla del distribuidor durante al menos dos minutos para dejar salir el aire atrapado en la línea de agua y para llenar el sistema de agua.
- El primer vaso dispensado de agua puede estar menos frío que los siguientes. Esto es normal.
- El agua dispensada está fría, no helada. Para agua más fría, añada simplemente cubos de hielo o hielo triturado al vaso antes de dispensar el agua.

PRECAUCION: Nunca coloque sus dedos u otros objetos en la abertura del distribuidor.

Información importante acerca de su distribuidor

- Si ésta es su primera máquina de hacer hielo usted escuchará ocasionalmente sonidos que pueden parecerle extraños. Estos son los sonidos normales del proceso de hacer hielo y no deben causarle preocupación en absoluto.
- Su máquina de hacer hielo producirá 8 cubos por ciclo—aproximadamente 24 cubos en un período de 24 horas—dependiendo de la temperatura del compartimiento del congelador, la temperatura ambiente, el número de veces que se abra la puerta y otras condiciones de uso.
- La máquina dispensa hielo intermitentemente y esto es normal. Si la interrupción del flujo de hielo es más que momentánea, es posible que se hayan formado racimos de hielo que deben removerse siguiendo las instrucciones contenidas en esta sección.
- Evite llenar excesivamente los vasos con hielo y usar vasos angostos o demasiado altos. Esto puede atascar la rampa o hacer que la puerta en la rampa se cierre por congelación. Abra periódicamente la puerta del compartimiento del congelador y mire hacia abajo en dirección a la rampa. Si hay hielo bloqueando la rampa, empújelo con una cucharilla de madera.

- Para impedir que los pedacitos de hielo caigan fuera del vaso, coloque el vaso cerca de la rampa de hielo—pero no tan cerca que bloquee la salida del hielo.
- Ponga el hielo en el vaso antes de la bebida para impedir salpicaduras.
- No se deben colocar bebidas y alimentos en el recipiente de almacenamiento de hielo para enfriarlos rápidamente. Las latas, botellas o paquetes de alimentos en el recipiente de almacenamiento pueden causar atascos en la máquina de hacer hielo.
- No ponga hielo de charolas o bolsas de hielo en el recipiente de almacenamiento. De hacerlo, esto puede impedir que la máquina triture o dispense bien el hielo.

PRECAUCION: Algunos productos tales como sorbetera no deberían de ser consumidos demasiado fríos.

CAJONES PARA GUARDAR

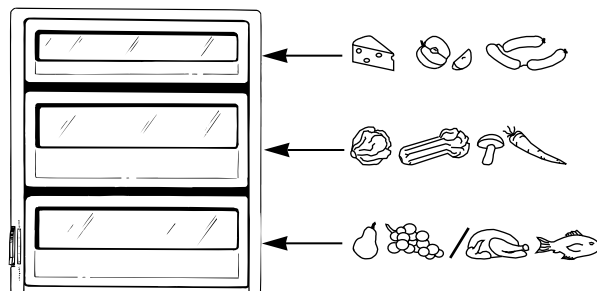

(en algunos modelos)

El tiempo de conservación dependerá del tipo de alimento y de su estado al ponerlo en el cajón. Elimine el exceso de agua que pueda acumularse en el fondo del cajón y séquelo con un paño. El cajón es parcialmente hermético porque tiene unas juntas. *Siempre empuje el cajón hasta el fondo.*

Como en todas las áreas de almacenamiento refrigeradas, **se recomienda conservar en envoltorio aquellos alimentos que despidan olor.**

Cajón convertible (en algunos modelos)

Los alimentos en el frigorífico se pueden guardar a temperaturas más frías usando el cajón convertible.

El cajón convertible tiene su propio conducto de refrigeración, el cual permite la circulación de aire frío alrededor del cajón.

El control de **temperatura variable** regula la circulación de aire desde el compartimento del congelador. Lleve la palanca de control hacia arriba para convertir el cajón a la temperatura normal del frigorífico y proporcionar espacio extra para el almacenamiento de vegetales. El conducto de aire frío es cerrado.

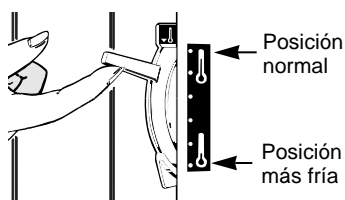



Lleve la palanca de control hacia abajo para abrir el conducto de aire frío y así hacer que el cajón convertible sea más frío. La cantidad de aire proveniente del congelador es variable y ajustable llevando la palanca de control entre la posición normal y la posición más fría.

Cajones con humedad ajustable (en algunos modelos)



Estos cajones tienen controles individuales de humedad con los que se puede regular la cantidad de humedad retenida en los alimentos.

Deslice el control hasta llegar a la posición  y el cajón proporcionará **el alto nivel de humedad** recomendado para la mayoría de los vegetales.

Deslice el control hasta llegar a la posición  para proporcionar **el nivel de baja humedad** recomendado para la mayoría de las frutas.

Cajón sellado para "snacks"(tentempiés) (en algunos modelos)

El cajón sellado para "snacks"(tentempiés), y la estantería a la cual se adhiere, se puede colocar en el compartimento de alimentos frescos. El cajón sellado mantiene suficiente humedad como para guardar bien carnes y quesos, entremeses, cremas para el pan y "snacks"(tentempiés).



ENTREPAÑOS

Entrepaño ajustable

Este entrepaño se divide a la mitad y se desliza bajo sí mismo para guardar artículos altos en el entrepaño inferior.

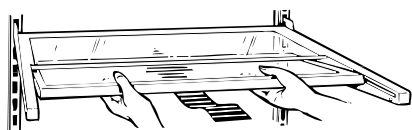

Entrepaño deslizable a prueba de derramamientos

(en algunos modelos)

El entrepaño deslizable permite alcanzar artículos guardados atrás de otros. Los bordes especiales están diseñados para ayudar a prevenir derramamientos o goteo a los entrepaños que se encuentran más abajo. Asegúrese que se empujen hasta atrás antes de cerrar la puerta.

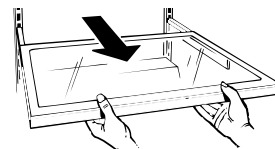

Cómo volver a acomodar los entrepaños y las canastillas del congelador

Los entrepaños de vidrio y alambre son ajustables. Le permiten acomodarlos eficientemente para cumplir con las necesidades de almacenamiento de los alimentos de su familia.

Para sacar los entrepaños:

Incline el entrepaño en la parte del frente, levántelo y sáquelo de las guías en la pared trasera.

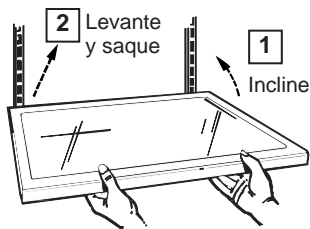

Para volver a colocar los entrepaños:

Elija la altura adecuada para el entrepaño. Con el frente del entrepaño ligeramente elevado, introduzca los ganchos en las guías en la pared posterior del refrigerador. Suelte el frente del entrepaño hasta que quede en la posición correcta.

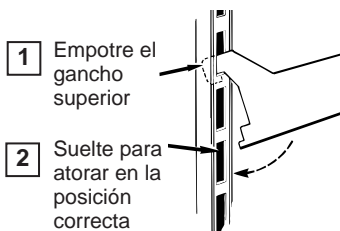

Las canastillas del congelador deslizables pueden estar colocadas de nuevo de la misma manera.

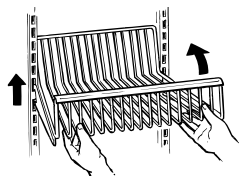

Recipientes en la puerta del compartimento de alimentos frescos

(en algunos modelos)

Los recipientes ajustables se pueden llevar fácilmente del refrigerador al área de trabajo.

Para retirar:

Incline el recipiente hacia arriba y sáquelo de los soportes moldeados hasta desenganchar de la puerta.

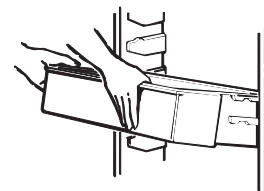

Para volver a meter o colocar los recipientes:

Seleccione la altura deseada en los soportes moldeados de la puerta y deslice el recipiente. El recipiente se enganchará en la posición correcta.

El divisor (en algunos modelos) ayuda a prevenir que se caigan, se derramen o se deslicen artículos pequeños guardados en el entrepaño de la puerta. Coloque los dedos índice y medio en ambos lados del divisor cerca del frente y mueva simplemente hacia adelante y hacia atrás según se requiera.

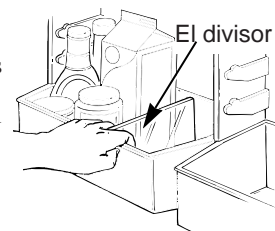

Para retirar los recipientes fijados,

primero saque los alimentos de los recipientes. Entonces, agarrando el recipiente por cada extremidad, empuje la parte del fondo mientras lo levanta y tire de la parte de arriba.

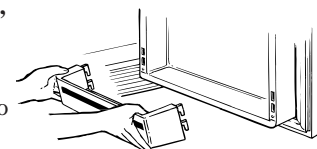



Almacenamiento en el compartimento del congelador

Almacene para que 15 mm al mínimo se quede entre los montones de paquetes y 15 mm a 25 mm entre la parte arriba de cualquier montón y cualquier entrepaño encima de ello. Los paquetes podrían colgar sobre la parte anterior de los entrepaños pero deberían de estar 15 mm de las puertas.

- Si el suministro eléctrico del aparato está interrumpido por un largo tiempo o si el sistema de refrigeración falla, no abra las puertas a menos que sea absolutamente necesario. Cuando es necesario, cierre las puertas tan rápido como posible para que los alimentos congelados se quedan congelados por un tiempo tan largo como sea posible.
- Los compartimentos de la puerta del congelador marcados con una etiqueta de dos estrellas son sólo apropiados para el almacenamiento de alimentos congelados anteriormente.

- Los alimentos se congelan más rápidamente sobre los tres entrepaños en la mitad del compartimento del congelador y más lentamente en los compartimentos de la puerta del congelador.
- No almacene los alimentos rápidamente congelados comercialmente por más tiempo que el tiempo recomendado por los fabricantes de alimentos.
- Los alimentos para congelación no deberían de estar colocados en contacto directo con los alimentos en almacenamiento. Si Ud. va a congelar los alimentos cada día, sería necesario rebajar la cantidad que quiere congelar.
- Si tiene que congelar una gran cantidad de alimentos lleve el control del congelador hacia la posición más fría. Después de que los alimentos sean congelados lleve el control del congelador hacia la posición normal.

Las bebidas efervescentes no se deben conservar en el congelador.

Entrepaños del congelador (en algunos modelos)

Los entrepaños extensibles de rejilla pueden extraerse para tener fácil acceso a los alimentos congelados.

ADVERTENCIA:

Un funcionamiento pobre podría ocurrir si no se utilizan los entrepaños del congelador. El almacenamiento de los alimentos en el congelador sin el empleo de los entrepaños del congelador podría resultar en el funcionamiento de temperatura pobre debido a las restricciones del corriente del aire dentro del compartimento del congelador.

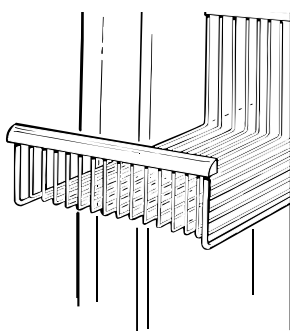

El sistema Quick-Serve™ (en algunos modelos)

Se trata de las fuentes para cocinar, servir y almacenar con tapaderas durables que entran en una rejilla bajo el entrepaño para ahorrar espacio.

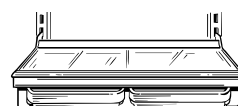

Las fuentes se pueden sacar y volver a poner en la rejilla según las necesidades y la rejilla (y el entrepaño correspondiente) se puede colocar en cualquier parte del compartimento de alimentos frescos.

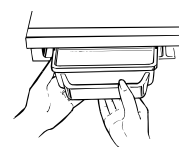

Las fuentes y sus tapaderas se pueden usar en hornos de microondas, refrigeradores, congeladores y lavaplatos. No se deben usar para cocinar alimentos con alto contenido de grasa como tocino ni con alto contenido de azúcar como caramelos y jarabes. Las altas temperaturas de la grasa y del azúcar pueden causar burbujas y deformaciones en el interior de las fuentes.

PRECAUCION: Las fuentes y sus tapaderas no están diseñadas para usarse sobre la estufa, en el asador o en hornos convencionales. Tal uso podría resultar peligroso.

Portavinos detachable

El portavinos está diseñado para almacenar una botella. Un buen lugar para el portavinos es el entrepaño ajustable.

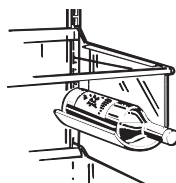



CUIDADO Y LIMPIEZA

Limpieza—exterior

Puerta del compartimento de refresco—exterior. Utilice solamente líquido limpiacristales sin amonio o un paño húmedo para limpiar el cristal y el marco. Evite el uso de cera en el frigorífico.

El pozo del dispensador, por debajo de la parrilla, se debe mantener limpio y seco. El agua que se queda en el pozo puede dejar depósitos. Quite los depósitos agregando vinagre sin diluir al pozo. Remoje hasta que desaparezcan los depósitos o hasta que se desprendan lo suficiente para quitarlos.

El botón del distribuidor se puede limpiar con una solución de agua tibia y bicarbonato de sodio—aproximadamente 15 ml de bicarbonato de sodio por cada 1 litro de agua. Enjuague completamente con agua y seque.

Las manijas de la puerta y los ornamentos se pueden limpiar con un paño empapado con una solución de detergente suave y agua. Seque con un trapo limpio. No use cera en las manijas de la puerta ni en los ornamentos.

Mantenga limpio el acabado. Limpie con un paño limpio ligeramente humedecido con cera para aparatos de cocina o un detergente suave y agua. Seque y pula con un paño limpio y suave. No limpie el frigorífico con un trapo sucio para trastes ni con una toalla húmeda. Estos podrían dejar residuos que afecten a la pintura. No use esponjas para fregar, limpiadores en polvo, lejía ni limpiadores que contengan lejía, ya que estos productos podrían rayar y desprender el acabado de la pintura.

Proteja el acabado de la pintura. El acabado del exterior del frigorífico es un terminado de pintura horneada de alta calidad. Con el cuidado adecuado conservará su apariencia nueva y libre de óxido durante muchos años. Aplique una capa de cera de cocina/aparatos mientras el aparato sea nuevo y posteriormente por lo menos 2 veces al año.

Limpier los paneles de decoración de las puertas

Limpie estos paneles con un limpiador antiestático o con un detergente suave y agua. (Busce limpiadores anti-estáticos en almacenes para electrónicos o computadores.) Enjuague cuidadosamente y seque suavemente con un trapo limpio apenas húmedo o con una gamuza. No use papel toalla para lavar o secar los paneles. No use limpiadores que contengan disolventes tales, como el amoníaco, porque pueden dañar los paneles.

Los rasguños livianos y el desgaste pueden ser corregidos con una cera para carros sólida y de buena calidad. La cera llenará cualquier pequeño rasguño superficial y ayudará a conservar el brillo de los paneles. Aplique la cera en pequeñas cantidades y brille con un trapo limpio y suave, con movimientos circulares. No use una combinación de limpiador y cera.

Limpieza—interior

Puerta del compartimento de refresco—interior. Limpie inmediatamente el líquido que se derrame. Utilice 15 ml de bicarbonato de sodio en un litro de agua para limpiar la superficie interior de la puerta, recipiente del compartimento de refresco y puerta de acceso interior. Enjuague y seque con un paño.

El interior del compartimento de alimentos frescos y del congelador se deberá de limpiar por lo menos una vez al año. Desconecte el frigorífico antes de limpiarlo. Si no fuera posible, exprima el exceso de humedad de la esponja o del trapo cuando se limpie alrededor de interruptores, bombillas o controles.

Use agua caliente y una solución de bicarbonato de sodio—aproximadamente 15 ml de bicarbonato de sodio por cada 1 litro de agua. Esta solución limpia y neutraliza olores. Enjuague completamente con agua y seque.

Otras partes del frigorífico— incluyendo los imanes de la puerta, los cajones para vegetales y carne, el recipiente para el almacenamiento de hielo y todas las partes de plástico, se pueden limpiar de la misma manera.

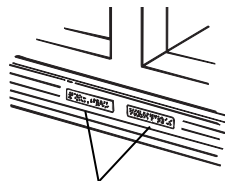

Imanes de la puerta

Para evitar olores, deje una caja abierta de bicarbonato de sodio en la parte posterior del frigorífico en el entrepaño superior. Cambie la caja cada 3 meses. Una caja abierta de bicarbonato de sodio en el congelador absorbe los olores rancios del congelador.

No lave partes plásticas del frigorífico en su máquina lavaplatos.

Las fuentes y tapas **Quick-Serve™** pueden limpiarse en una máquina lavaplatos o a mano con detergente líquido y agua. Pueden eliminarse residuos remojando en una solución de lejía y agua usando una parte de limpiador a base de cloro por 3 partes de agua. (Los residuos resistentes tendrán que remojarse). Use una esponja plástica para quitar las manchas quemadas. No use polvos para limpiar ni otros limpiadores abrasivos.



Debajo del frigorífico

Para la operación más eficiente, usted necesita mantener limpia la área debajo del frigorífico. Saque la rejilla de la base y barra o aspire el polvo que sea accesible en los espirales del condensador.

Para sacar la rejilla de la base, abra ambas puertas, agarre la parte inferior de la rejilla y tire hacia afuera para sacarla.

Para reemplazar la rejilla de la base, alinee los clips de la parte trasera de la rejilla con las aberturas en la placa de la base y empuje la rejilla hacia delante hasta que encaje en su lugar.

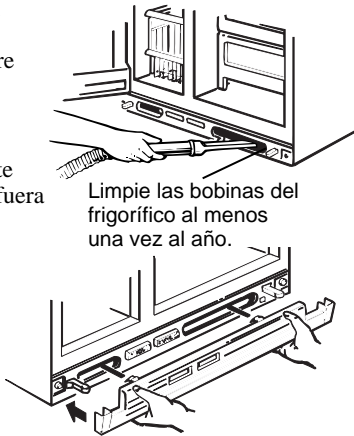

Atrás del frigorífico

Se deberá tener cuidado al retirar el frigorífico de la pared. Todos los tipos de recubrimiento de pisos se pueden dañar, sobre todo los recubrimientos acojinados y los que tienen superficies repujadas. Jale el frigorífico en forma recta y empuje nuevamente para devolverlo a su posición. El mover el frigorífico en dirección lateral puede causar daños al recubrimiento del piso o al frigorífico.

Al empujar el frigorífico a su lugar, asegúrese de no pasar sobre el cable eléctrico ni sobre la línea de alimentación del dispositivo para hacer hielos.

Retiro de los cajones y las cubiertas

Los cajones se detienen antes de salirse del frigorífico con el fin de evitar que caiga al suelo su contenido. Pueden extraerse fácilmente levantándolos ligeramente y tirando de ellos hasta pasar el punto donde se atrancan.

Retire los recipientes en la puerta del compartimiento de alimentos frescos antes de retirar los cajones.

Para retirar el entrepaño que se encuentra sobre el cajón superior, quitar primero el cajón superior y todos los alimentos que se encuentran sobre el entrepaño. Inclíne el entrepaño hacia el frente y levántelo hacia arriba y quítelo de las guías.

Para volver a meter el entrepaño, levante el frente del entrepaño ligeramente y coloque los ganchos superiores en las ranuras de la guía grande inferior. Entonces, baje el frente del entrepaño hasta que esté nivelado.

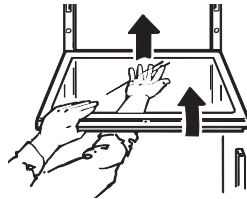

Al volver a meter los cajones, asegúrese que se deslicen a través de las dos guías en el lado derecho.

Para retirar los cajones cuando no se pueda abrir completamente el compartimiento de alimentos frescos, será necesario hacer rodar el frigorífico hacia adelante hasta que la puerta se pueda abrir completamente. En ciertos casos será necesario mover el frigorífico a la izquierda mientras Ud. lo empuja.

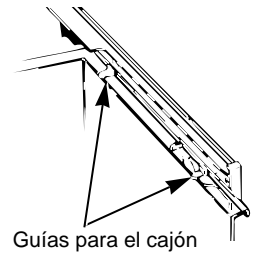

Guías para el cajón

Cambio de bombillas

Luz superior del compartimiento de alimentos frescos

1. Desconecte el frigorífico.
2. Quite el panel de plástico.

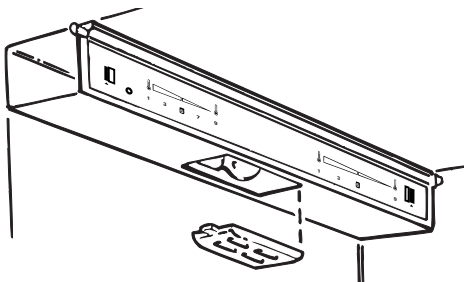

3. Reemplace con una bombilla del mismo tamaño y vuelva a instalar la cubierta. Si no se puede encontrar la bombilla correcta, consulte a su concesionario.

Luz inferior del compartimiento de alimentos frescos (en algunos modelos)

Esta luz se localiza detrás del entrepaño en la parte posterior del compartimiento de alimentos frescos.

1. Desconecte el frigorífico.
2. Tome el borde superior del entrepaño y, levántelo hacia arriba y adelante para dejar libre su borde superior.
3. Después de reemplazar con una bombilla del mismo tamaño, vuelva a enganchar la parte superior del entrepaño en el lugar correcto. Si no se puede encontrar la bombilla correcta, consulte a su concesionario.
4. Vuelva a conectar el frigorífico.

Congelador

1. Desconecte el frigorífico.
2. Saque el entrepaño inmediatamente debajo del panel de plástico. (Será más fácil quitar el entrepaño si se le quita antes todo lo que tenga encima.)
3. Jale el panel de plástico hacia afuera para tener acceso a la bombilla. Después de colocar una bombilla nueva del mismo tamaño, reinstale el panel y el entrepaño y vuelva a conectar el frigorífico.



PREPARACION

Preparación para vacaciones

Para períodos largos de vacaciones o ausencias prolongadas, corte el suministro eléctrico que va al frigorífico, coloque el mando de temperatura en la posición “O” y limpie el interior con una solución de 15 ml de bicarbonato de sodio por cada litro de agua. Séquelo con un paño. Para evitar olores, deje una caja abierta de bicarbonato de sodio en el frigorífico. Deje las puertas abiertas.

Desplace la varilla de contacto de la máquina para hacer hielo a la posición O (hacia arriba), lo cual suspende la producción de hielo, y asegúrese de cortar el paso de agua del abastecimiento al frigorífico.

Para períodos cortos de vacaciones, retire los alimentos percederos y deje los mandos en sus posiciones normales. No obstante, si cree que la temperatura ambiente va a descender por debajo de los 16 °C, siga las mismas instrucciones que se ofrecen para períodos largos de vacaciones.

Ubicación del frigorífico

Instale sobre un piso suficientemente firme para soportar un frigorífico completamente lleno.

Espacios libres

Deje suficiente espacio para facilitar la instalación, la circulación adecuada de aire y las conexiones de plomería y eléctricas.

	Modelo 24	Modelo 28	Modelo 30
Lados	3 mm	3 mm	3 mm
Parte superior	25 mm	3 mm	3 mm
Parte inferior	13 mm	13 mm	13 mm

[Si es empotrado, deje 22 mm para las cubiertas de las bisagras.]

Si el frigorífico estuviera colocado contra la pared en cualquier lado, deje 19 mm de espacio para la puerta del congelador y 19 mm de espacio para la puerta de los alimentos frescos.

Dimensiones

Modelo 24	Modelo 28	Modelo 30
A* 1746 mm	A* 1746 mm	A* 1746 mm
B 908 mm	B 908 mm	B 908 mm
C 719 mm	C 833 mm	C† 876 mm
D 1153 mm	D 1251 mm	D 1251 mm

* La altura no incluye la bisagra.

† Agregar 14 mm para el acoplamiento del agua.

En caso de mudanza

Asegure todos los elementos sueltos como parrillas, entrepaños, y recipientes pegándolos con cinta adhesiva en su lugar para evitar daños.

Asegúrese de que el frigorífico se coloque en *posición vertical* durante la mudanza y en el camión. En el camión es necesario asegurarlo para evitar movimiento. Proteja el exterior del frigorífico con una manta.

Suministro de agua a la máquina para hacer hielo

Si el frigorífico está equipado con una máquina para hacer hielo, o si piensa incorporarla más adelante, tendrá que ir conectada a una tubería de agua potable fría.

El concesionario tiene a la venta un juego de suministros que incluye tubos de cobre, llave de paso, accesorios e instrucciones. El tubo que llega a la máquina para hacer hielo proveniente del suministro de agua fría debería ser lo suficientemente largo como para permitir desplazar el frigorífico de la pared a varios centímetros de distancia (aproximadamente un tubo de cobre de 1/4" de unos 2,5 metros en tres bobinas de un diámetro de 25 cm).

No utilice tubos de plástico, ya que la tubería de suministro lleva agua a presión, constantemente.

Presión máxima de entrada de agua autorizada — 8,3 barías.

Presión mínima de entrada de agua autorizada — 1,4 barías.

La instalación de la máquina para hacer hielo debe realizarla un técnico especializado.

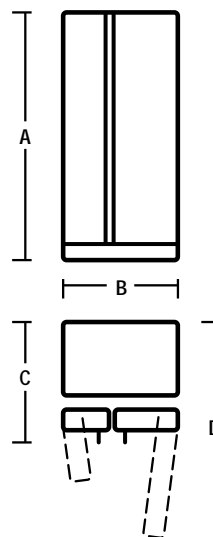



Rodillos niveladores

Los rodillos tienen dos propósitos:

1. Los rodillos pueden ser ajustados para que el refrigerico descansa firmemente sobre el suelo y para no tambalearse.
2. Los rodillos le permiten mover el refrigerico lejos de la pared para limpiarlo.

Para ajustar los rodillos:

1. Retire la parrilla de la base tomándola por la parte inferior y tirándola hacia afuera.

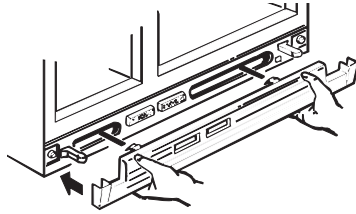

2. Haga girar los tornillos de los rodillos ajustables del frente en el sentido de las manecillas del reloj para levantar el refrigerico, y en el sentido contrario de las manecillas del reloj para bajarlo. Use una llave de copa de 3/8", llave ajustable, o pinzas.



Tornillo ajustable del rodillo delantero



Tornillo ajustable del rodillo delantero

Tornillo ajustable del rodillo trasero (solamente en modelos de estilo empotrado). Use este tornillo si el refrigerico tiene uno.

Tornillo ajustable del rodillo trasero (solamente en modelos de estilo empotrado). Use este tornillo si el refrigerico no tiene el tornillo que se muestra a la izquierda.

3. Los modelos de estilo empotrado también tienen rodillos ajustables en la parte trasera así que le permiten nivelar el refrigerico con los gabinetes de su cocina. Use una llave de copa de 5/16" para girar los tornillos traseros en el sentido de las manecillas del reloj para levantarlo y en el sentido contrario de las manecillas del reloj para bajarlo.

Alineación de las puertas

Después de nivelar, asegúrese de que las puertas estén al mismo nivel en la parte superior.

Controle la alineación superior de las puertas

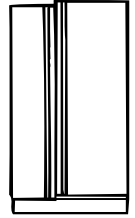

Las puertas no están niveladas

Para emparejar las puertas, ajuste la puerta de los alimentos frescos.

Introduzca una llave Allen de 3/16" en el fondo del pin de la bisagra. Gire el tornillo que ajusta la puerta hacia la derecha para levantar la puerta, o hacia la izquierda para bajarla. (Un tapón de nylon está encajado en la rosca del pin para impedir que el pin gire a menos de que se use una llave Allen.) Después de una o dos vueltas con la llave Allen, abra y cierre la puerta de los alimentos frescos y luego controle la alineación superior de las puertas.

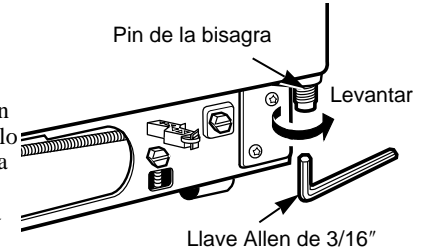

Pin de la bisagra

Levantar

Llave Allen de 3/16"

Dimensiones y especificaciones

(para modelos de estilo empotrado)

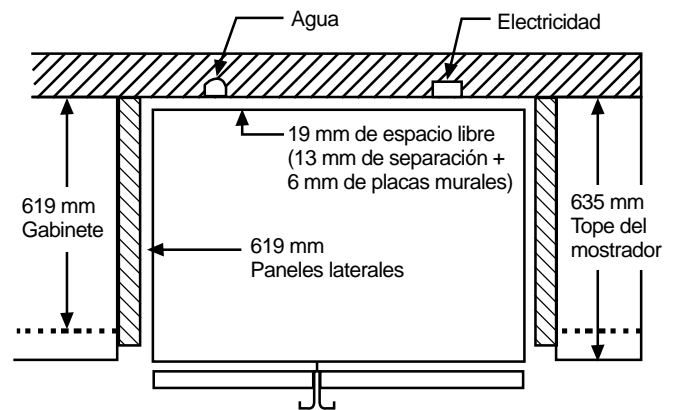
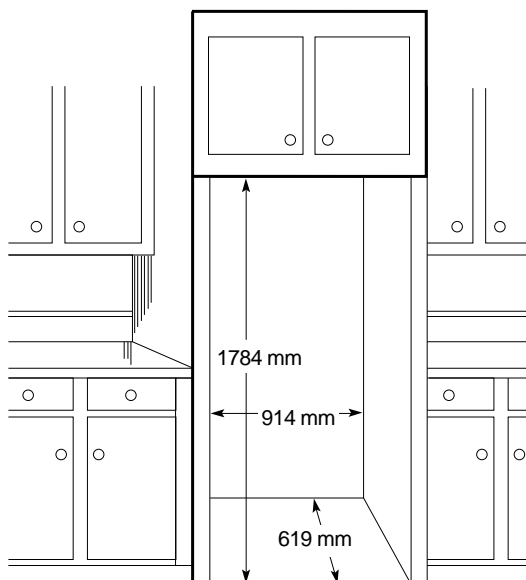



MOLDURAS

(para modelos de estilo empotrado)

Algunos modelos están equipados con juegos de molduras que le permiten instalar paneles en las puertas. Puede usted ordenar los paneles decorativos precortados en negro o blanco o puede añadir paneles de madera para que hagan juego con los gabinetes de su cocina.

Paneles de menos de 6 mm de espesor

Cuando instale paneles de madera de menos de 6 mm de espesor, necesita crear un panel de relleno, tal como un cartón de 1/8" de espesor, que se ajuste entre el frente de la puerta y el panel de madera para obtener un ajuste apropiado. Si usted está instalando los paneles decorativos precortados, los paneles precortados de relleno se incluyen en el juego. El espesor combinado del panel decorativo o de madera y del panel de relleno debe ser de 6 mm.

Panel de 19 mm o panel levantado

Puede utilizarse un diseño de panel levantado, atornillado o pegado a un soporte posterior de 6 mm de espesor, o una tabla guía de 19 mm. La porción levantada del panel debe fabricarse de manera que permita un espacio de por lo menos 51 mm desde el lado de la manija para permitir que entren las puntas de los dedos.

Limitaciones de peso para los paneles sobre medida:

Alimentos frescos 16 kg máximo
Puerta del congelador 11 kg máximo

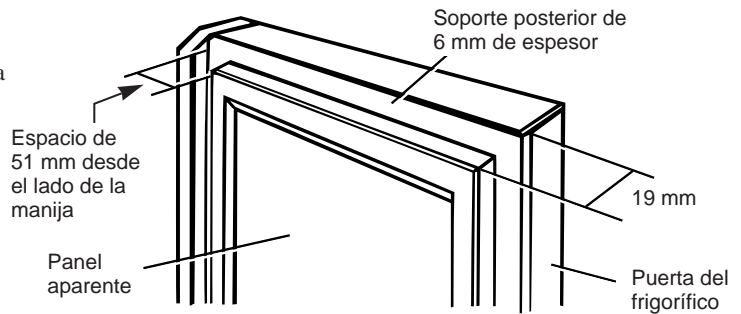

Dimensiones

Los paneles de madera necesitan cortarse de acuerdo con las siguientes especificaciones.

Panel del congelador sin distribuidor

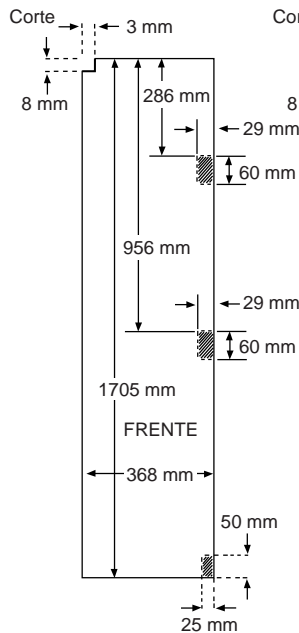

Paneles del congelador con distribuidor

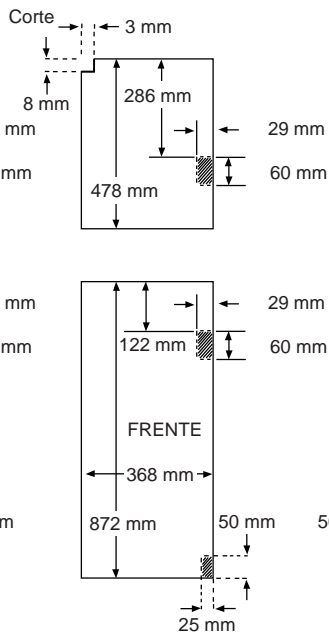

Panel de los alimentos frescos

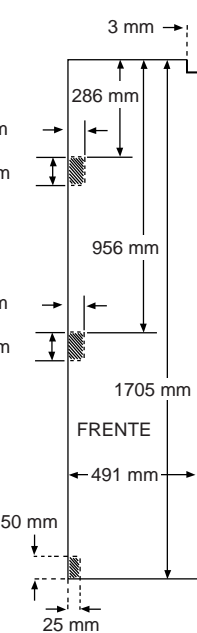

Paneles de los alimentos frescos con compartimento de refresco

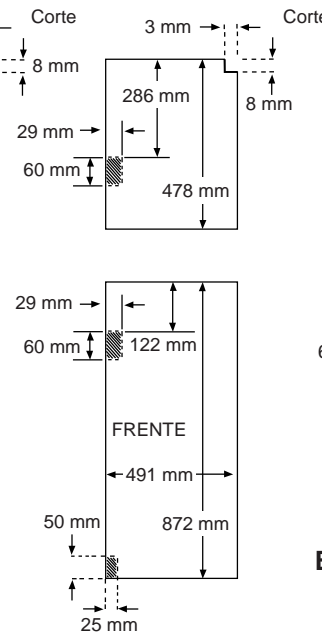

Las áreas superior de los paneles necesitan recortarse. Las áreas oscuras indican áreas que necesitan excavar de 4 mm en la parte posterior de los paneles de 6 mm de espesor o más. Para paneles de menos de 6 mm de espesor, estas áreas pueden recortarse en los paneles de relleno.

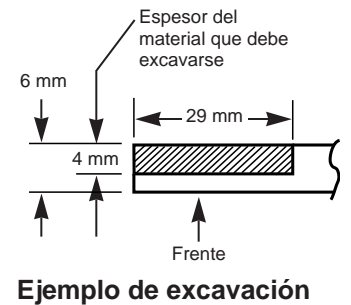



Cómo insertar los paneles de la puerta

1. Afloje la moldura superior de las puertas del congelador y de los alimentos frescos.

- Usando un destornillador Torx T-20, afloje los dos tornillos que sujetan la moldura superior aproximadamente 6 mm.

2. Inserte los paneles.

El panel del congelador y panel de los alimentos frescos

- Levante la moldura superior 6 mm y con cuidado empuje el panel superior del congelador hasta que se deslice en la ranura detrás de la manija de la puerta. Presione el panel de relleno hacia dentro detrás del panel decorativo (esto se requiere en algunos de los paneles para puerta). Repita la operación para el panel de los alimentos frescos.

Si su modelo tiene un dispensador y/o un compartimento de refrescos, este paso es aplicable sólo para los paneles superiores.

El panel inferior (para modelos con un dispensador y/o un compartimento de refrescos)

- Con cuidado presione el panel hasta que éste se deslice en la ranura detrás de la manija de la puerta. Presione el panel de relleno detrás del panel decorativo (esto se requiere en algunos de los paneles para puerta).

3. Apriete los dos tornillos de la moldura superior con un par de torsión de 30 libras-pulgadas.

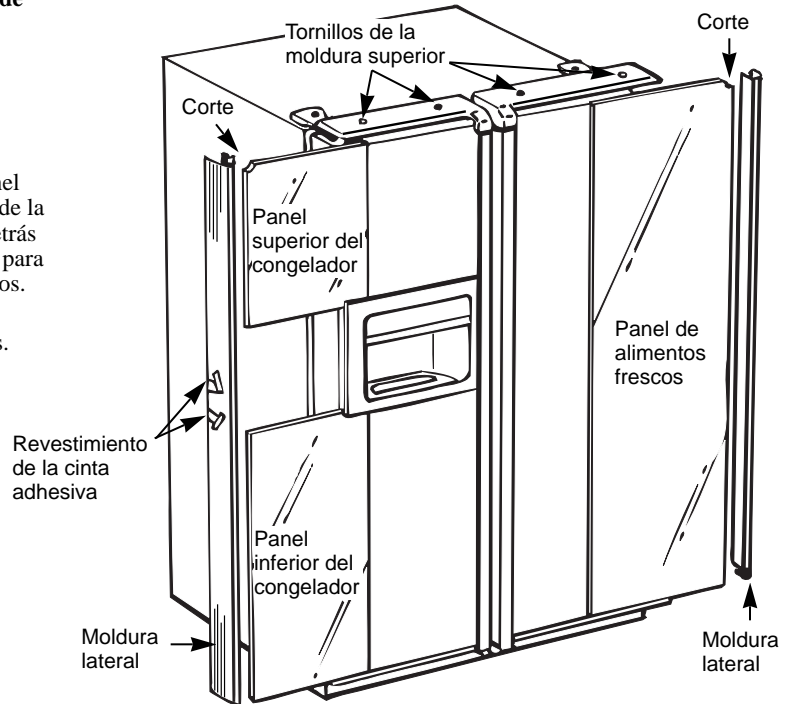

4. Instale la moldura lateral. Estas piezas quedan dentro de la manija de la puerta de los alimentos frescos.

No retire la película protectora al exterior de la moldura lateral sino hasta que haya quedado instalada la moldura lateral.

- Acomode la parte inferior de la moldura lateral debajo de la moldura de la parte inferior como se ilustra.
- Sujete la moldura lateral contra la cara delantera de los paneles decorativos y sujete la moldura lateral debajo de la moldura superior. Asegúrese de que la moldura lateral tenga el relleno adecuado y que quede satisfecho con el aspecto de todas las partes antes de quitar la cinta adhesiva.

5. Asegure la moldura lateral.

- Coloque una mano entre las dos piezas del revestimiento de la cinta adhesiva y sostenga la moldura lateral con firmeza contra los paneles y el costado de la puerta.
- Jale hacia arriba la parte superior del revestimiento aproximadamente 80 mm, presionando la moldura con la mano a medida que la cinta adhesiva va quedando expuesta a la puerta. Luego jale hacia abajo la parte inferior del revestimiento de aproximadamente 80 mm. Siga la cinta con la mano oprimiendo el adhesivo de la moldura contra la puerta.
- Siga jalando la cinta adhesiva para aflojarla, alternando la parte superior con la parte inferior y presionando la moldura lateral contra la puerta.

6. Retire la película protectora al exterior de la moldura lateral.

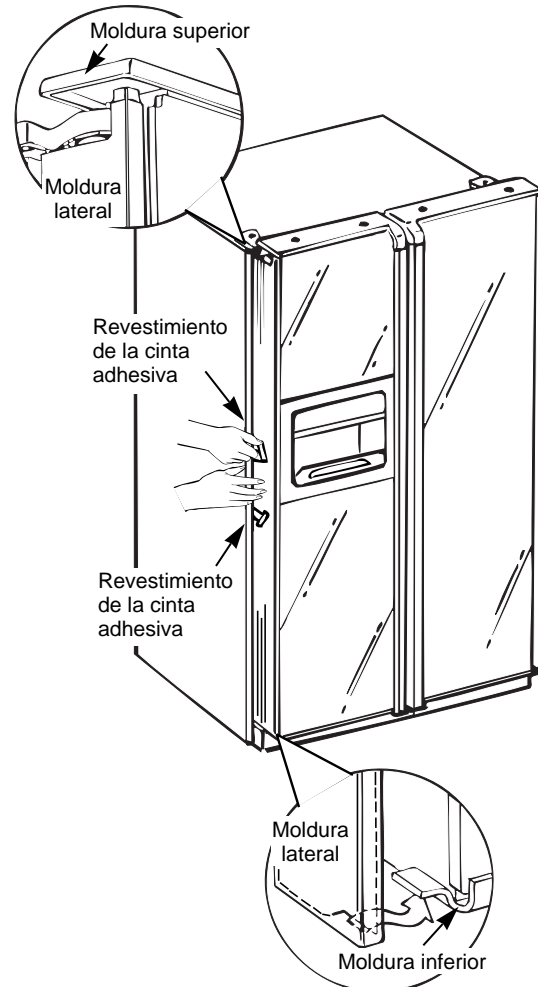



INSTALACION Y REMOCION DE LOS PANELES DECORATIVOS PREVIAMENTE INSTALADOS

Para retirar los paneles decorativos y reemplazarlos por nuevos, es necesario quitar las manijas. Se necesita un desarmador T-20 Torx.

Remoción de las manijas:

1. Afloje y quite los dos tornillos de la moldura superior.
2. Afloje y quite los dos tornillos del soporte que unen a la manija con la parte superior de la puerta.
3. Sostenga firmemente la manija y deslícela hacia arriba. Las ranuras de ojo en la manija saldrán de los botones de la puerta.
4. Abra la puerta y retire los paneles decorativos.

Inserción de los paneles de la puerta:

Antes de instalar los paneles decorativos, asegúrese de que se han excavado en las áreas apropiadas como se muestra al principio de esta sección. Antes de ajustar la manija y la moldura superior, pruebe los paneles para ver si se ajustan.

Instalación de la manijas:

Una vez que los paneles se han colocado apropiadamente, instale la manija y la moldura superior.

1. Deslice las ranuras de ojo en la manija hacia abajo dentro de los botones montados en la parte frontal de la puerta. Deslice la manija hacia abajo hasta que el soporte de la parte superior de la manija se ajuste a la parte superior de la puerta.
2. Reemplace los dos tornillos del soporte que unen la manija con la parte superior de la puerta y apriete los tornillos con un par de torsión de 45 libras-pulgadas.
3. Reemplace la moldura superior asegurándose de que queda sobre la moldura lateral y que las señales de ubicación se ajustan dentro del perfil de la manija.
4. Reemplace los tornillos de la moldura superior y apriételos con un par de torsión de 30 libras-pulgadas.

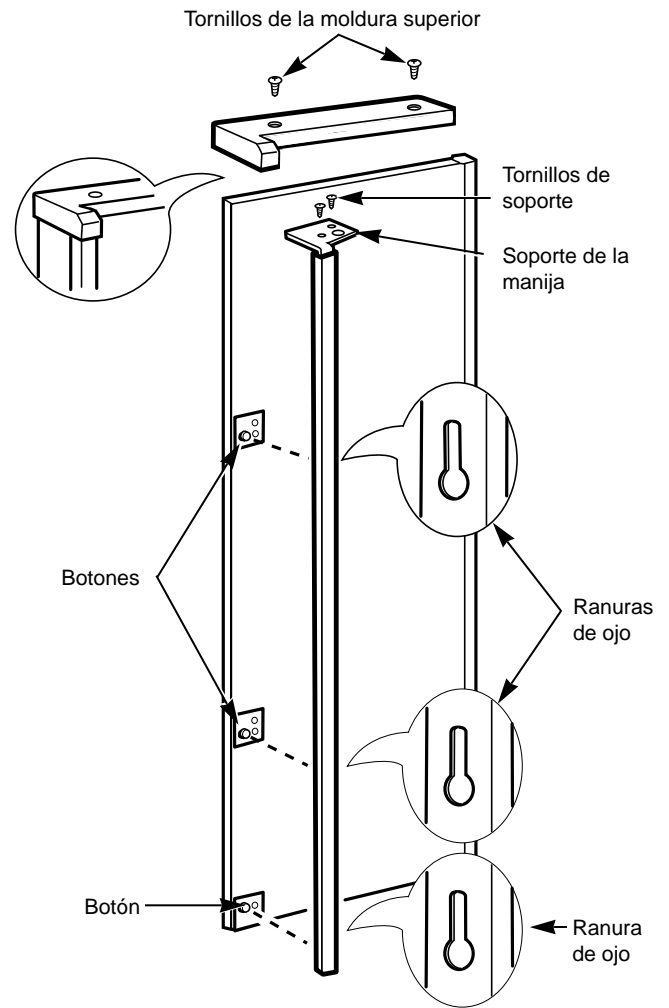

INSTRUCCIONES PARA LA INSTALACION

IMPORTANTE...Leer detenidamente



ADVERTENCIA: COMO EVITAR ACCIDENTES INFANTILES. AL DESHACERSE DE UN FRIGORIFICO O CONGELADOR VIEJO, ASEGURESE DE QUE LA CERRADURA QUEDE INSERVIBLE. DE SER POSIBLE, DESMONTE LAS PUERTAS Y DESHAGASE DE ELLAS POR SEPARADO. ABSTENGASE DE SUBIRSE ENCIMA DEL ELECTRODOMESTICO, YA QUE NO HA SIDO DISEÑADO PARA TAL USO Y PODRIA CAUSAR DAÑOS PERSONALES O MATERIALES. NO PERMITA QUE LOS NIÑOS JUEGUEN CON EL ELECTRODOMESTICO NI CON LOS MANDOS DEL MISMO.

Requerimientos eléctricos

El frigorífico siempre debe estar enchufado en su propia toma de corriente individual.—En la chapita del frigorífico se indican el voltaje y frecuencia correctos. Son los recomendados para obtener un óptimo rendimiento y para evitar sobrecargas en los circuitos eléctricos de la casa, las cuales podrían provocar peligro de incendio si los cables se calentaran en exceso.

Cómo conectar el suministro eléctrico

Por razones de seguridad personal, este electrodoméstico debe estar puesto a tierra debidamente

El cable eléctrico de este electrodoméstico va equipado de una clavija macho de puesta a tierra que se corresponde con una toma de corriente de pared normal, también de puesta a tierra, para minimizar la posibilidad de descargas eléctricas.

Haga que un electricista verifique la puesta a tierra de la toma de corriente de la pared.

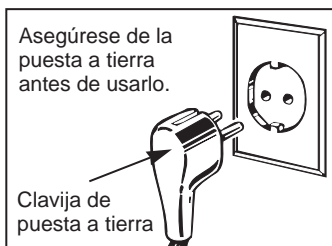

Si se descubre que la toma de corriente no está puesta a tierra, es responsabilidad y obligación personales del usuario cambiar la toma por otra que esté debidamente puesta a tierra.

Si el cable eléctrico sufriera algún desperfecto, llame al técnico para que lo cambie, a fin de evitar riesgos.

Si la clavija del electrodoméstico no corresponde con su toma, el electrodoméstico puede estar equipado con una clavija macho nueva.

IMPORTANTE: En algunos países el equipamiento de clavijas y cables eléctricos se permite sólo cuando se completa por un técnico calificado.

(pase a la página siguiente)



INSTRUCCIONES PARA LA INSTALACION

PARA GRAN BRETAÑA E IRLANDA EXCLUSIVAMENTE

Requerimientos eléctricos

Recomendamos conectar este electrodoméstico a la red eléctrica por medio de una caja combinada (un interruptor y una toma de corriente) en una posición de fácil acceso. Todos los electrodomésticos tienen una clavija macho. La clavija macho del frigorífico tiene un fusible tipo 13A. Si las clavijas no se adaptan a las tomas de corriente, puede acoplarse una clavija distinta. Corte la clavija que no sirve y tírela. No la meta en ninguna toma de corriente de la casa ya que podría producir una descarga eléctrica.

ADVERTENCIA: ESTE ELECTRODOMESTICO TIENE QUE ESTAR PUESTO A TIERRA.

IMPORTANTE: Instalación de una clavija macho diferente

El color de los hilos del cable eléctrico corresponden al siguiente esquema: Verde y amarillo: tierra, azul: neutro, marrón: cargado.

Si usted instala su propia clavija macho, los colores de estos alambres puede que no correspondan con las marcas de identificación indicadas en los bornes de la clavija. En tal caso, realice la siguiente operación:

1. Conecte el alambre verde y amarillo (tierra) al borne de la clavija que dice "E" con el símbolo o color verde o verde y amarillo.
2. Conecte el alambre azul (neutro) al borne de la clavija que dice "N" o de color negro.
3. Conecte el alambre marrón (cargado) al borne que dice "L" o de color rojo.

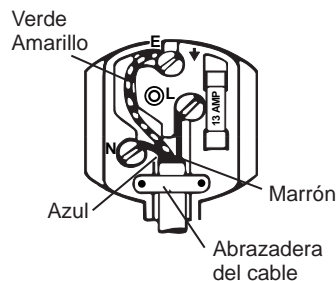

Si la clavija está encapsulada, la tapa de fusibles debe reinstalarse cuando se cambie el fusible. En caso de perder la tapa de fusibles, no deberá usarse la clavija hasta haber obtenido e instalado otra tapa de fusibles. Podrá obtener una nueva tapa de fusibles de su concesionario. El color correcto de la nueva tapa de fusibles corresponde con el de las marcas coloreadas o con el insertado en la base de la clavija.

En caso de cambiar un fusible en la clavija suministrada, debe instalarse un fusible tipo 13A homologado por ASTA a BS1362.

Con la clavija alternativa, un fusible 15A debe instalarse, ya sea en la clavija o adaptador, o en la caja de fusibles principal.

Cambio del cable de la red eléctrica

Si tuviera que cambiar el cable eléctrico del frigorífico por uno nuevo, deberá emplear un cable especial que puede obtenerse del distribuidor local. Si el usuario hubiera dañado el cable o si se necesitara un cable más largo, se cobrará por el nuevo.

COMO INSTALAR LOS ELEMENTOS



NO TODOS LOS MODELOS TIENEN TODOS LOS ELEMENTOS. (VEA LA LISTA DE CONTENIDO SOBRE LA CAJA.)

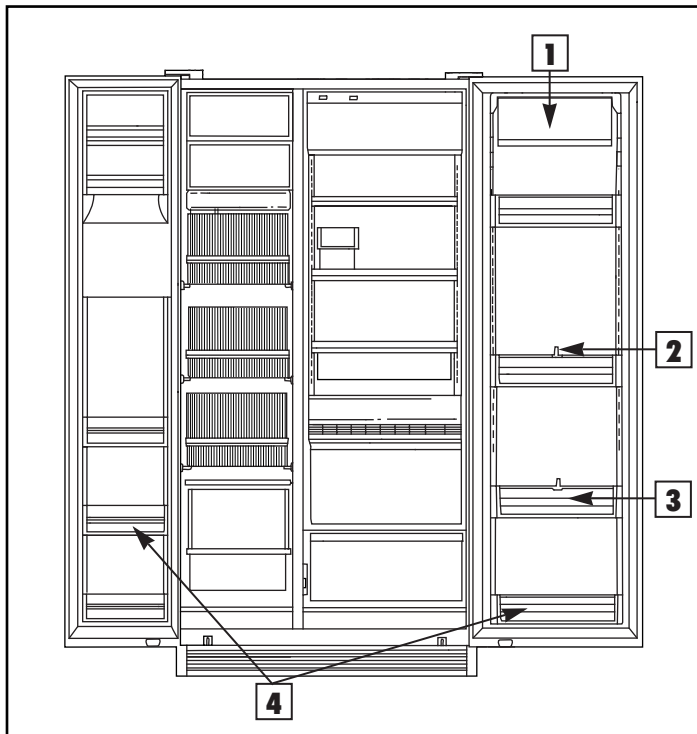

1 TAPA PARA PRODUCTOS LACTEOS

Apriete las clavijas sobre la tapa e introdúzcalas en los agujeros de la puerta.

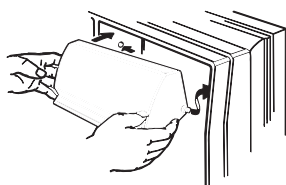

2 DIVISORES PARA EL RECIPIENTE EN LA PUERTA

Rodee el divisor sobre el borde del recipiente en la puerta. Muévelo al lugar preferido.

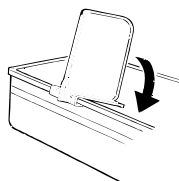

3 RECIPIENTES AJUSTABLES DE LAS PUERTAS

Enganche los recipientes en los agujeros del corredor a los lugares preferidos.

PRECAUCION: No coloque un recipiente de la puerta donde se deben utilizar los frentes de los entrepaños de la puerta.

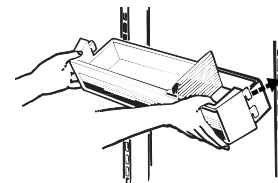

4 FRENTES DE LOS ENTREPAÑOS DE LA PUERTA

Enganche los frentes de los entrepaños a los lugares donde hay entrepaños en la puerta. Asegúrese de que queden en la posición correcta.

NOTA: Los frentes de los entrepaños se deben utilizar en la posición más baja del corredor de la puerta del refrigerador.

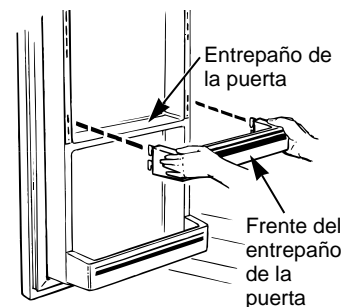



ELEMENTOS ADICIONALES

(Disponible en algunos modelos)

NO TODOS LOS MODELOS TIENEN TODOS LOS ELEMENTOS. (VEA LA LISTA DE CONTENIDO SOBRE LA CAJA.)

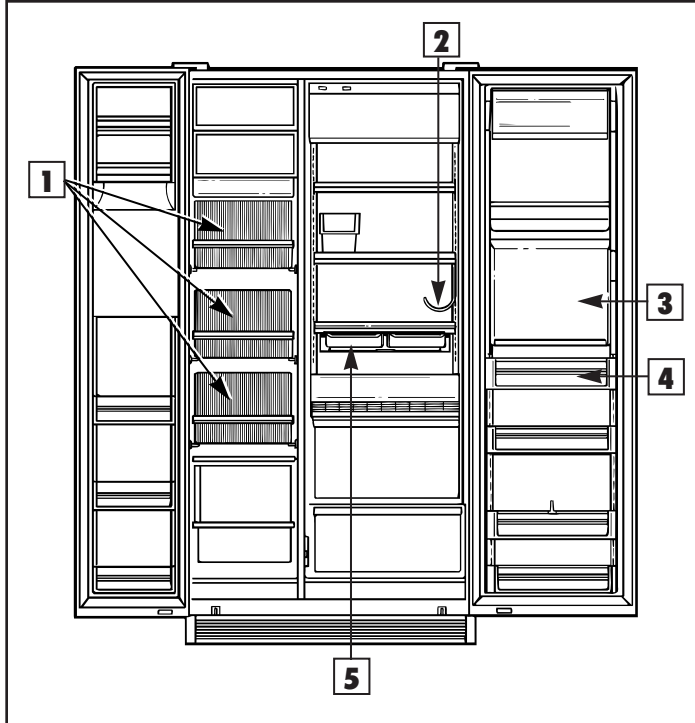

1 CANASTILLAS DEL CONGELADOR

Coloque las extremidades del fondo de la canastilla sobre la sección de soportes. Empuje hasta que la canastilla se pare. Incline la canastilla hacia arriba y empújela hacia el fondo. Asegúrese de que las canastillas se queden firmemente en los soportes.

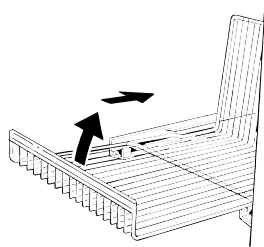

2 PORTAVINO

Resbale la orilla del portavino sobre el borde del entrepaño.

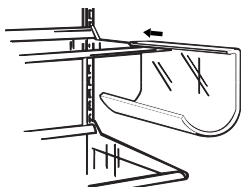

3 COMPARTIMENTO DE REFRESCOS, CUBIERTA INTERIOR

Ponga el frente de entrepaño lo más profundo aquí.

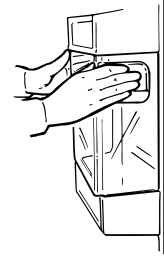
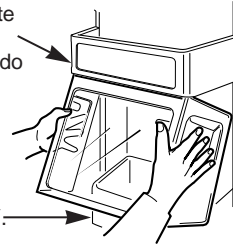

Ponga un recipiente ajustable aquí.

4 RECIPIENTES DE PUERTA AJUSTABLES

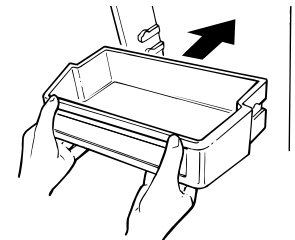

5 GAVETAS QUICK-SERVE™ DEBAJO DEL ENTREPAÑO

Deslice los cajones en la cremallera de cajones.

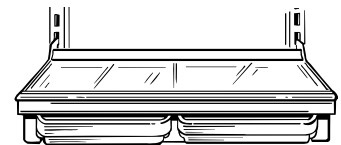

¿ALGUNA PREGUNTA? CONSULTE ESTAS SOLUCIONES



PROBLEMA	CAUSA POSIBLE
EL FRIGORIFICO NO ENTRA EN FUNCIONAMIENTO	<ul style="list-style-type: none"> • Quizás esté en el ciclo de descongelación, durante el cual el motor deja de funcionar por espacio de unos 30 minutos. • El mando de temperatura está en la posición “O.” • Si la luz interior no está encendida, quizás el frigorífico no esté enchufado a la toma de corriente. • Si la clavija macho está bien metida y el frigorífico sigue sin funcionar, enchufe una lámpara o un electrodoméstico pequeño en la misma toma de corriente para comprobar si se ha disparado el interruptor automático o si se ha fundido un fusible.
VIBRACION O RUIDO	<ul style="list-style-type: none"> • Si el frigorífico produce vibraciones, es más que probable que no descance firmemente en el suelo. Será necesario ajustar los rodillos de nivelación delanteros. Quizás el suelo no sea resistente o uniforme. Consulte el apartado Rodillos niveladores que figura en la página sobre Preparación. • Si los platos o cazuelas vibran en los entrepaños, intente moverlos. Es normal una ligera vibración.

RUIDOS NORMALES DE FUNCIONAMIENTO

Estos ruidos son normales y no indican que se necesite servicio técnico.

El nuevo compresor de alta eficiencia funciona rápido y tiene un nivel alto de zumbido o sonido vibrante mientras está funcionando.

El contador de tiempo de la descongelación y el control del conservador hacen un sonido de encendido y apagado.

El ventilador que hace circular el aire en el congelador, el cual mantiene las temperaturas de todo el frigorífico.

El agua que cae en el calefactor de descongelación causa un ruido de siseo, silbido o como un ruido seco durante el ciclo de descongelación.

El flujo de refrigeración en la bobina de enfriamiento del congelador suena como agua hirviendo o un sonido de gorjeos.

Las bobinas de enfriamiento hacen un ruido seco o crujiente causado por la expansión y contracción que ocurren durante la descongelación y la refrigeración después de la descongelación.

El goteo del agua cuando ésta se derrite desde el evaporador y fluye hacia la cubeta de drenaje durante el ciclo de descongelación.

Máquina para hacer hielo

La válvula del agua de la máquina para hacer hielo producirá un ruido sordo cuando la máquina para hacer hielo se llene de agua. Si la varilla de contacto está en posición I (hacia abajo), producirá un ruido sordo aun si no haya estado todavía conectada al agua. Guardando la varilla de contacto en la posición O (hacia arriba) antes de que esté conectada al agua puede dañar la máquina para hacer hielo. Para evitar eso, levante la varilla de contacto a la posición O (hacia arriba). Esto parará el ruido. Los cubos cayéndose al recipiente y el agua corriendo por las tuberías cuando la máquina para hacer hielo se llene de agua también producen ruido.

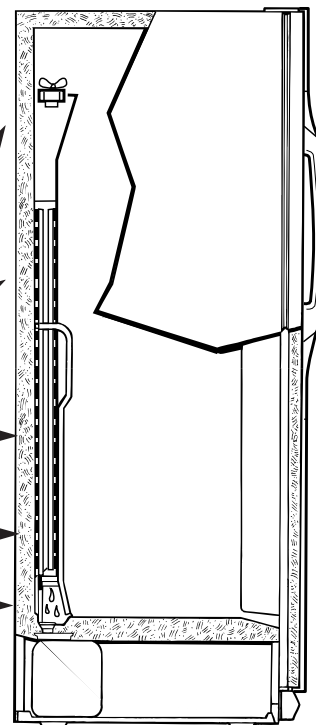

(continúa a la página siguiente)



SOLUCION DE PROBLEMAS

(continuación)

PROBLEMA	CAUSA POSIBLE
EL MOTOR FUNCIONA DURANTE PERIODOS PROLONGADOS	<ul style="list-style-type: none">• Los frigoríficos modernos con mayor espacio de almacenamiento y compartimentos de congelador de mayor tamaño requieren más tiempo de funcionamiento.• Es normal después de recién instalado. Normalmente requiere 24 horas para alcanzar la temperatura de enfriamiento.• Gran cantidad de alimentos en el frigorífico para su enfriamiento o congelación.• El clima es caluroso—se abre la puerta con frecuencia.• Se ha dejado la puerta abierta.• Los mandos de temperatura se han fijado a un valor muy bajo. Consulte las instrucciones de uso de los Mandos de temperatura.• Es necesario limpiar la rejilla y el condensador. Consulte la sección sobre Cuidado y limpieza.
EL MOTOR SE ENCIENDE Y SE APAGA FRECUENTEMENTE	<ul style="list-style-type: none">• El mando de temperatura enciende y apaga el motor para mantener temperaturas uniformes.
LOS ALIMENTOS SE RESECAN	<ul style="list-style-type: none">• Los alimentos no están bien tapados, envueltos o en recipientes herméticos.
LA TEMPERATURA DEL COMPARTIMENTO DE ALIMENTOS FRESCOS O DEL CONGELADOR ES DEMASIADA ELEVADA	<ul style="list-style-type: none">• El mando de temperatura no está puesto a una temperatura suficientemente fría. Consultar la sección Mandos de temperatura.• El tiempo es caluroso—se abre la puerta con frecuencia.• Quizás algún paquete impide que se cierre bien la puerta o la puerta está sobrecargada, o los imanes no hacen un buen contacto con las puertas. Quizás tendrá que limpiar los imanes.
ESCARCHA DE HIELO EN LOS ALIMENTOS CONGELADOS	<ul style="list-style-type: none">• La puerta está entreabierta o algún paquete impide que se cierre bien la puerta.• La puerta se abre con demasiada frecuencia o durante ratos demasiado largos.• Es normal que haya escarcha en el interior del paquete.
FORMACION DE HUMEDAD EN LA SUPERFICIE DE LOS COMPARTIMENTOS ENTRE LAS PUERTAS	<ul style="list-style-type: none">• No es extraño en períodos de alta humedad.
EL INTERIOR ESTA HUMEDO	<ul style="list-style-type: none">• La puerta se abre con demasiada frecuencia o durante periodos demasiado largos.• Cuando hay mucha humedad ambiental, el aire hace penetrar la humedad en el frigorífico al abrirse la puerta.



PROBLEMA	CAUSA POSIBLE
EL FRIGORIFICO HUELE	<ul style="list-style-type: none">• Los alimentos que despiden un fuerte olor deben estar bien tapados.• Compruebe si algún alimento está en mal estado.• Necesita limpiar el interior. Consulte la sección Cuidado y limpieza.• Necesita limpiar el sistema de descongelación.• Mantenga una caja abierta de bicarbonato de sodio en el frigorífico. Cámbiela cada tres meses.
SALE AIRE CALIENTE DE LA BASE DEL FRIGORIFICO	<ul style="list-style-type: none">• La circulación de aire normal está enfriando el motor. En el proceso de refrigeración es normal que el calor sea expulsado por debajo del frigorífico. Algunos suelos se decoloran a estas temperaturas normales y seguras. Consulte con el vendedor de suelos si le preocupa la decoloración.
EL PANEL ENTRE EL COMPARTIMENTO DE ALIMENTOS FRESCOS Y EL DEL CONGELADOR ESTA UN POCO CALIENTE	<ul style="list-style-type: none">• Es normal que se cree cierto calor debido al sistema automático de ahorro de energía. Este hace circular líquido caliente por el borde delantero del compartimento del congelador para ayudar a prevenir la condensación en el exterior del frigorífico en días calurosos y húmedos.
SE FORMA HUMEDAD EN EL ENTREPAÑO DE VIDRIO SOBRE LOS CAJONES	<ul style="list-style-type: none">• Esto es normal. Los cajones han sido diseñados para retener suficiente humedad para mantener frescos los alimentos.
LA PUERTA NO CIERRA BIEN O CIERRA PARCIALMENTE	<ul style="list-style-type: none">• La junta de la puerta en el lado de la bisagra se adhiere o se dobla. Para corregirlo, ponga un poco de vaselina en la junta.• Las puertas están diseñadas para quedarse entreabiertas y así facilitar la carga de alimentos.
LA LUZ INTERIOR NO FUNCIONA	<ul style="list-style-type: none">• No llega electricidad a la toma de corriente.• Necesita cambiar la bombilla. Consulte la sección Cuidado y limpieza.
EL TABLERO NO RESPONDE AL OPRIMIR EL BOTON (en algunos modelos)	<ul style="list-style-type: none">• Si la luz interior no está encendida, puede que el frigorífico no esté enchufado en la toma de corriente.• Si el frigorífico está enchufado y no funciona, enchufe una lámpara o un electrodoméstico pequeño en la misma toma de corriente para comprobar si se saltó un interruptor automático o se quemó un fusible.
LA MAQUINA AUTOMATICA PARA HACER HIELO NO FUNCIONA	<ul style="list-style-type: none">• La varilla de contacto está en la posición ○ (hacia arriba).• Se ha cortado o desconectado el suministro de agua.• El compartimento del congelador está demasiado caliente.• Los cubos son demasiado pequeños. Quizás la llave de paso que conecta el frigorífico a la tubería de agua de la casa está obstruida.• Los cubos amontonados en el recipiente han hecho que la máquina para hacer hielo se dentega antes de tiempo. Con la varilla de contacto en la posición ○ (hacia arriba), ponga los cubos a nivel.• Cuando se toman los cubos con la mano, puede suceder que mueva por error la varilla de contacto en la posición ○ (hacia arriba).• A veces los cubos se pegan al lado del molde y mantienen la varilla de contacto en la posición ○ (hacia arriba). Quite este hielo para volver a operar la máquina para hacer hielo.

(continúa a la página siguiente)



SOLUCION DE PROBLEMAS

(continuación)

PROBLEMA	CAUSA POSIBLE
LOS CUBOS SABEN O HUELEN MAL	<ul style="list-style-type: none">• Deshágase de los cubos viejos.• Necesita vaciar y limpiar el recipiente de hielo.• Los paquetes no herméticos en el compartimento del conservador o del congelador pueden transmitir el mal sabor u olor a los cubos.• Limpie el interior del frigorífico. Consulte la sección Cuidado y limpieza.• El agua que entra al frigorífico quizás tenga mal sabor. Instale un filtro de agua.
LOS CUBOS SON DEMASIADO PEQUEÑOS (en modelos con distribuidor)	<ul style="list-style-type: none">• La válvula de cierre del agua que conecta el frigorífico con el suministro de agua de la casa puede estar atascada.
EL DISTRIBUIDOR DE AGUA NO FUNCIONA (en modelos con distribuidor)	<ul style="list-style-type: none">• Se ha cortado o desconectado el suministro de agua.• La tubería del agua quizás está obstruida a causa de sedimentos.• Si no hay distribución de agua cuando el frigorífico está primeramente instalado, hay posibilidad de aire en el sistema de la línea de agua. Oprima el botón del distribuidor durante al mínimo dos minutos para eliminar el aire atrapado de la línea de agua y llenar el sistema.
EL AGUA DEL PRIMER VASO ESTA TEMPLADA (en modelos con distribuidor)	<ul style="list-style-type: none">• Tras la instalación del frigorífico deje pasar alrededor de 24 horas para que el agua descienda a la temperatura adecuada.• Si el distribuidor de agua no se ha usado durante bastante tiempo, el agua que sale en el primer vaso no estará tan fría como la de los vasos siguientes.• Si se ha vaciado el sistema del agua, deje que transcurran varias horas para que se enfríe el agua reabastecida.
EL AGUA SABE O HUELE MAL (en modelos con distribuidor)	<ul style="list-style-type: none">• Si el distribuidor de agua no se ha usado durante bastante tiempo, saque agua de la manera habitual hasta que toda el agua del sistema haya sido sustituida por agua fresca.• El agua que entra en el frigorífico quizás tenga mal sabor. Instale un filtro de agua.
AGUA EN EL SUELO O AL FONDO DEL CONGELADOR	<ul style="list-style-type: none">• El orificio de vaciado situado en la parte inferior del congelador podría estar obstruido. Retire el hielo que hubiera en la parte inferior del congelador y limpie el orificio de vaciado. Consulte la sección Cuidado y limpieza• Si emplea un vaso de más de 15 cm de alto, quizás se atasquen los cubos en el conducto de salida en forma de embudo. Es posible que los cubos se adhieran entre sí en el interior del conducto y que caigan más tarde, dejando agua o hielo en el suelo.
EL DISTRIBUIDOR DE CUBOS NO FUNCIONA (en modelos con distribuidor)	<ul style="list-style-type: none">• No hay cubos. Si los cubos se han adherido a la varilla de contacto, retírelos.• No hay cubos. La máquina para hacer hielo está apagada o se ha cortado el suministro de agua.• Masas irregulares de hielo en el recipiente. Separe tantos cubos como pueda, haciendo presión con las yemas de los dedos, y deshágase de los demás.
UN BRILLO ANARANJADO APARECE EN EL CONGELADOR	<ul style="list-style-type: none">• A veces aparece un brillo anaranjado en el congelador cuando el calefactor de descongelación está encendido. Eso es normal.

NOTAS

This appliance conforms to the following EEC Directives:
Cet appareil ménager est conforme aux directives CEE suivantes :
Este electrodoméstico se conforma con las siguientes instrucciones de la CEE:

Low Voltage Equipment
Appareils ménagers à bas voltage
Electrodomésticos de bajo voltaje
73/23/EEC
93/68/EEC

Electromagnetic Compatibility
Compatibilité électromagnétique
Compatibilidad electromagnética
89/336/EEC
92/31/EEC
93/68/EEC



G-Line Large Side by Side
and Built-In Style

Modèles côte à côte larges et
encastrables de la ligne G

Modelos de lado a lado grande y de
estilo empotrado de la línea G

Part No. 162D9612P002
Pub No. 49-6967

Printed in the United States
Imprimé aux États-Unis
Impreso en los Estados Unidos
2-98 CG