

**SAMSUNG**

# FULL MANUAL

---

**HW-S800B / HW-S801B**

Imagine the possibilities

Thank you for purchasing this Samsung product.

To receive more complete service, please register your product at  
[www.samsung.com/register](http://www.samsung.com/register)









# SAFETY INFORMATION

## SAFETY WARNINGS

TO REDUCE THE RISK OF ELECTRIC SHOCK, DO NOT REMOVE THE COVER (OR BACK).

NO USER-SERVICEABLE PARTS ARE INSIDE. REFER SERVICING TO QUALIFIED SERVICE PERSONNEL.

Refer to the table below for an explanation of symbols which may be on your Samsung product.

	<b>CAUTION</b> <b>RISK OF ELECTRIC SHOCK. DO NOT OPEN.</b>	
	This symbol indicates that high voltage is present inside. It is dangerous to make any kind of contact with any internal part of this product.	
	This symbol indicates that this product has included important literature concerning operation and maintenance.	
	Class II product : This symbol indicates that a safety connection to electrical earth (ground) is not required. If this symbol is not present on a product with a power cord, the product MUST have a reliable connection to protective earth (ground).	
	AC voltage : Rated voltage marked with this symbol is AC voltage.	
	DC voltage : Rated voltage marked with this symbol is DC voltage.	
	Caution. Consult Instructions for use : This symbol instructs the user to consult the user manual for further safety related information.	

## WARNING

- To reduce the risk of fire or electric shock, do not expose this appliance to rain or moisture.

## CAUTION

- TO PREVENT ELECTRIC SHOCK, MATCH WIDE BLADE OF PLUG TO WIDE SLOT, FULLY INSERT.
- This apparatus shall always be connected to a AC outlet with a protective grounding connection.
- To disconnect the apparatus from the mains, the plug must be pulled out from the mains socket, therefore the mains plug shall be readily operable.
- Do not expose this apparatus to dripping or splashing. Do not put objects filled with liquids, such as vases, on the apparatus.
- To turn this apparatus off completely, you must pull the power plug out of the wall socket. Consequently, the power plug must be easily and readily accessible at all times.

# PRECAUTIONS

1. Ensure that the AC power supply in your house complies with the power requirements listed on the identification sticker located on the bottom of your product. Install your product horizontally, on a suitable base (furniture), with enough space around it for ventilation (7~10 cm). Make sure the ventilation slots are not covered. Do not place the unit on amplifiers or other equipment which may become hot. This unit is designed for continuous use. To fully turn off the unit, disconnect the AC plug from the wall outlet. Unplug the unit if you intend to leave it unused for a long period of time.
2. During thunderstorms, disconnect the AC plug from the wall outlet. Voltage peaks due to lightning could damage the unit.
3. Do not expose the unit to direct sunlight or other heat sources. This could lead to overheating and cause the unit to malfunction.
4. Protect the product from moisture (i.e. vases), and excess heat (e.g. a fireplace) or equipment creating strong magnetic or electric fields. Unplug the power cable from the AC wall socket if the unit malfunctions. Your product is not intended for industrial use. It is for personal use only. Condensation may occur if your product has been stored in cold temperatures. If transporting the unit during the winter, wait approximately 2 hours until the unit has reached room temperature before using.
5. **Fire or explosion may occur, resulting in damage to the remote control or personal injury.**
  - Do not apply shock to the remote control.
  - Be careful not to let foreign substances such as metal, liquid, or dust come in contact with the charging terminal of the remote control.
  - When the remote control is damaged or you smell smoke or burning fumes, immediately stop operation and then repair it at the Samsung service centre.
  - Do not arbitrarily disassemble the remote control.
  - Be careful not to let infants or pets suck or bite the remote control. Fire or explosion may occur, resulting in damage to the remote control or personal injury.

# CONTENTS

<b>01</b>	<b>Checking the Components</b>	<b>6</b>
<b>02</b>	<b>Product Overview</b>	<b>7</b>
	Top Panel of the Soundbar .....	7
	Rear Panel of the Soundbar .....	8
<b>03</b>	<b>Using the Soundbar Remote Control</b>	<b>9</b>
	About the Remote control .....	9
	How to Use the Remote Control .....	9
	Active Voice Amplifier (AVA) .....	11
	Using the Hidden Buttons (Buttons with more than one function) .....	11
	Output specifications for the different sound effect modes .....	12
	Adjusting the Soundbar volume with a TV remote control .....	13
<b>04</b>	<b>Connecting the Soundbar</b>	<b>14</b>
	Connecting the power and units .....	14
	– Manually connecting the Subwoofer .....	15
	– LED Indicator Lights on the Rear of Subwoofer .....	16
	Connecting an SWA-9500S (Sold Separately) to your Soundbar .....	16
<b>05</b>	<b>Connecting to a TV</b>	<b>17</b>
	Connecting the TV that supports HDMI ARC (Audio Return Channel) .....	17
	Connecting via Bluetooth .....	18
	Connecting via Wi-Fi .....	19
	Connecting to a TV that supports Dolby Atmos .....	20
	Using the Q-Symphony Function .....	21
	Using the Spacefit sound .....	22
<b>06</b>	<b>Connecting a Mobile Device</b>	<b>23</b>
	Method 1. Connecting via Bluetooth .....	23
	Method 2. Connecting via Wi-Fi (Wireless Network) .....	25
	Using the Tap Sound .....	26
<b>07</b>	<b>Connecting via Apple Airplay 2</b>	<b>27</b>
<b>08</b>	<b>Installing the Wall Mount</b>	<b>28</b>
	Installation Precautions .....	28
	Wallmount Components .....	28
<b>09</b>	<b>Installing the Soundbar in front of TV</b>	<b>29</b>



<b>10</b>	<b>Software Update</b>	<b>30</b>
	Auto Update.....	30
	USB Update.....	30
	Reset.....	30
<b>11</b>	<b>Troubleshooting</b>	<b>31</b>
<b>12</b>	<b>Licence</b>	<b>32</b>
<b>13</b>	<b>Open Source Licence Notice</b>	<b>33</b>
<b>14</b>	<b>Important Notes About Service</b>	<b>33</b>
<b>15</b>	<b>Specifications and Guide</b>	<b>34</b>
	Specifications.....	34

# 01 CHECKING THE COMPONENTS

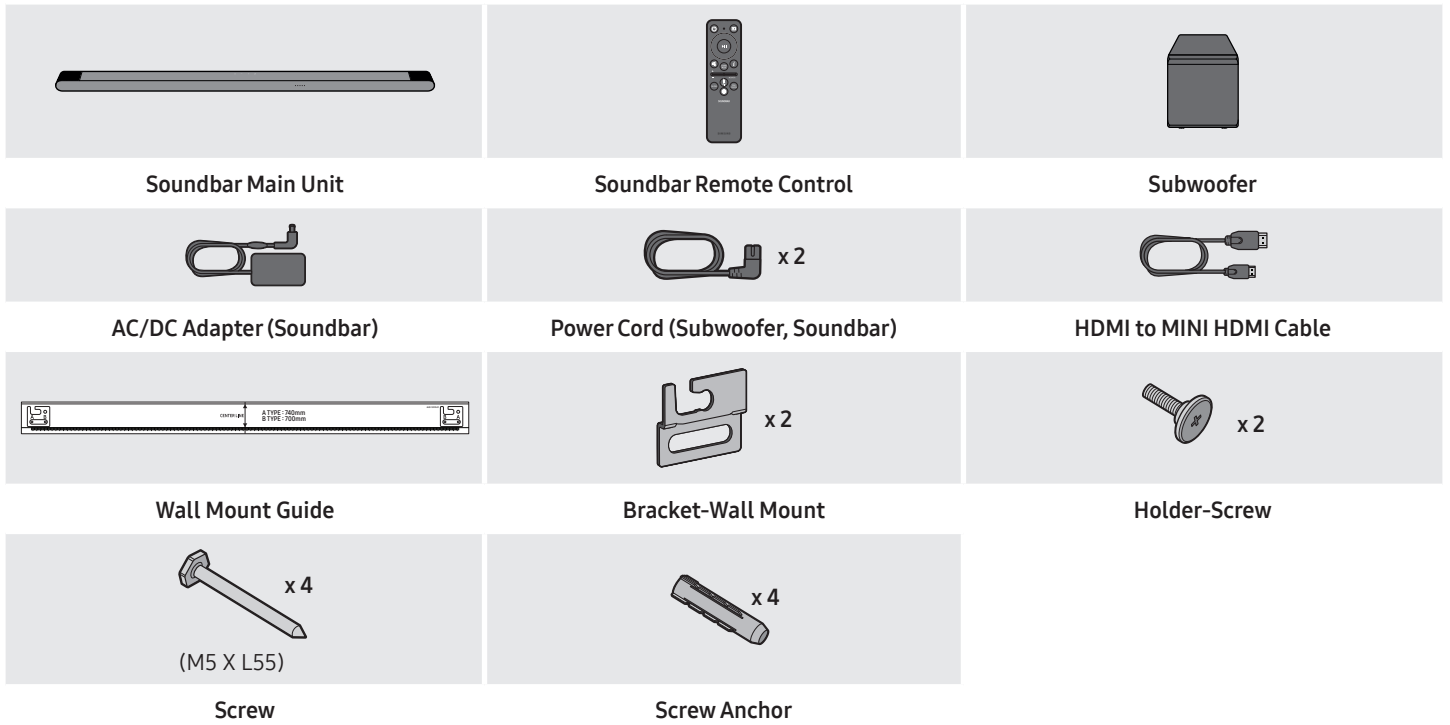







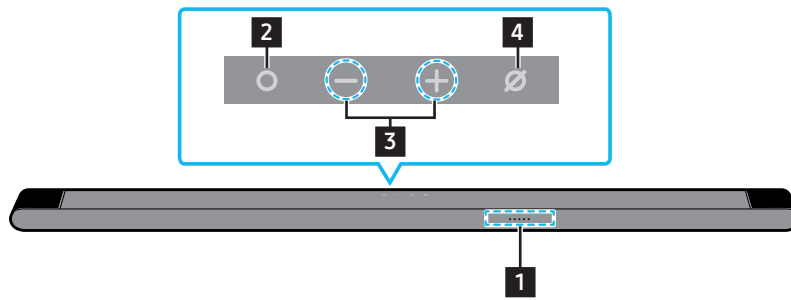

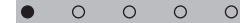
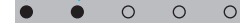

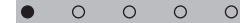
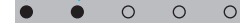

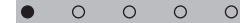
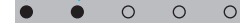
- For more information about the power supply and power consumption, refer to the label attached to the product. (Label: Bottom of the Soundbar Main Unit)
- To purchase additional components or optional cables, contact a Samsung Service Centre or Samsung Customer Care.
- For more information about the wallmount or rubber-foot, see pages 28~29.
- Design, specifications, and App screen are subject to change without prior notice.
- The appearance of the accessories may differ slightly from the illustrations above.

# 02 PRODUCT OVERVIEW

## Top Panel of the Soundbar



<p><b>1</b></p>	<p><b>LED indicator</b> The LED Indicator flashes, glows, or changes colour depending on the Soundbar’s current mode or status. The colour of the LED indicator and the number of lights indicate the active mode as described below.</p> <table border="1" data-bbox="151 683 1508 772"> <tr> <td style="text-align: center;">Ⓜ</td> <td style="text-align: center;">Ⓜ</td> <td style="text-align: center;">Ⓜ</td> <td style="text-align: center;">Ⓜ</td> <td style="text-align: center;">Ⓜ</td> </tr> <tr> <td style="text-align: center;">White LED</td> <td style="text-align: center;">White LED</td> <td style="text-align: center;">Multicolour LED</td> <td style="text-align: center;">White LED</td> <td style="text-align: center;">White LED</td> </tr> </table> <ul style="list-style-type: none"> <li>The Multicolour LED changes to <b>White, Cyan, Green, Red, and Blue</b> depending on the mode or status.</li> </ul>	Ⓜ	Ⓜ	Ⓜ	Ⓜ	Ⓜ	White LED	White LED	Multicolour LED	White LED	White LED
Ⓜ	Ⓜ	Ⓜ	Ⓜ	Ⓜ							
White LED	White LED	Multicolour LED	White LED	White LED							
<p><b>2</b></p>	<p><b>○ (Multi Function) Button</b></p> <ul style="list-style-type: none"> <li>In standby mode, press the ○ (Multi Function) button to turn on the Soundbar.</li> <li>Press the ○ (Multi Function) button to change the mode. Each time you change the mode, the LED lights in white and then turns off.</li> </ul> <table border="1" data-bbox="151 952 1508 1108"> <tr> <td style="text-align: center;">LED indicator</td> <td style="text-align: center;"> <div style="border: 1px solid blue; padding: 2px;">White On → Off</div>  </td> <td style="text-align: center;"> <div style="border: 1px solid blue; padding: 2px;">White On → Off</div>  </td> <td style="text-align: center;"> <div style="border: 1px solid blue; padding: 2px;">White On → Off</div>  </td> </tr> <tr> <td style="text-align: center;">🔊</td> <td style="text-align: center;">“TV ARC”</td> <td style="text-align: center;">“Wi-Fi”</td> <td style="text-align: center;">“Bluetooth”</td> </tr> </table>	LED indicator	<div style="border: 1px solid blue; padding: 2px;">White On → Off</div> 	<div style="border: 1px solid blue; padding: 2px;">White On → Off</div> 	<div style="border: 1px solid blue; padding: 2px;">White On → Off</div> 	🔊	“TV ARC”	“Wi-Fi”	“Bluetooth”		
LED indicator	<div style="border: 1px solid blue; padding: 2px;">White On → Off</div> 	<div style="border: 1px solid blue; padding: 2px;">White On → Off</div> 	<div style="border: 1px solid blue; padding: 2px;">White On → Off</div> 								
🔊	“TV ARC”	“Wi-Fi”	“Bluetooth”								
<p><b>3</b></p>	<p><b>– + (Volume) Button</b> Adjusts the volume.</p>										
<p><b>4</b></p>	<p><b>⊘ (Mic On/Off) Button</b> Press the button to turn the microphone on or off. When the microphone is off, the LED indicator will light red.</p> <table border="1" data-bbox="151 1344 1157 1500"> <tr> <td style="text-align: center;">LED indicator</td> <td style="text-align: center;"> <div style="border: 1px solid blue; padding: 2px;">Red On</div>  </td> <td style="text-align: center;">  </td> </tr> <tr> <td style="text-align: center;">🔊</td> <td style="text-align: center;">“Mic Off”</td> <td style="text-align: center;">“Mic On”</td> </tr> </table>	LED indicator	<div style="border: 1px solid blue; padding: 2px;">Red On</div> 		🔊	“Mic Off”	“Mic On”				
LED indicator	<div style="border: 1px solid blue; padding: 2px;">Red On</div> 										
🔊	“Mic Off”	“Mic On”									

- When you plug in the AC cord, the power button will begin working in 4 to 6 seconds.
- When you turn on this unit, there will be a 4 to 5 second delay before it produces sound.
- If you hear sounds from both the TV and Soundbar, go to the **Settings** menu for the TV audio and change the TV speaker to **External Speaker**.
- You can turn on and off audio feedback by using **SmartThings** app. To learn about using the **SmartThings** app, refer to “**Method 2. Connecting via Wi-Fi (Wireless Network)**”.

## Rear Panel of the Soundbar



<b>1</b>	<b>SERVICE</b> Connect a USB storage device to upgrade the product's software.
<b>2</b>	<b>HDMI (ARC)</b> Connect to the HDMI (ARC) port on a TV. (See page 17)
<b>3</b>	<b>DC 19V</b> Connect the AC/DC power adapter. (Power Supply In) (See page 14)

- When disconnecting the power cable of the AC/DC power adaptor from a wall outlet, pull the plug. Do not pull the cable.
- Do not connect this unit or other components to an AC outlet until all connections between components are complete.

# 03 USING THE SOUNDBAR REMOTE CONTROL





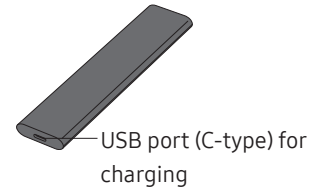



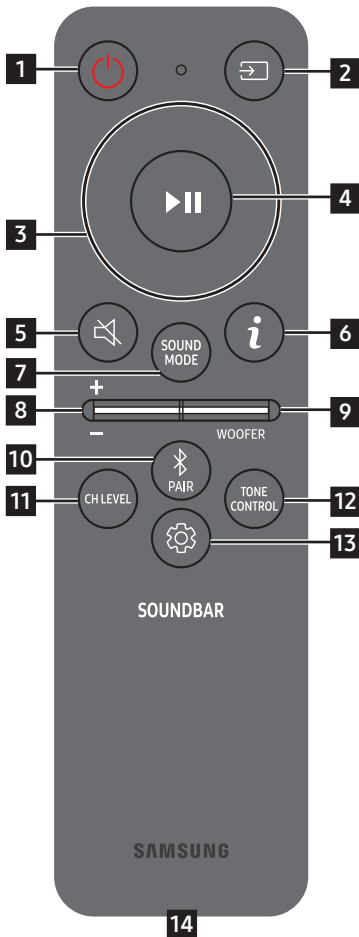











## About the Remote control









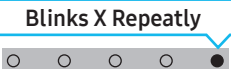
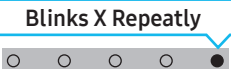
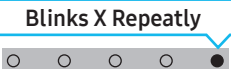









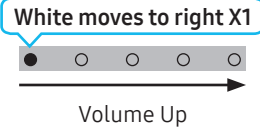
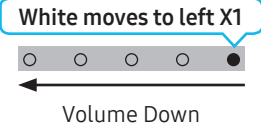
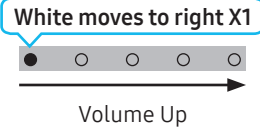
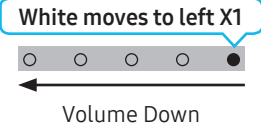
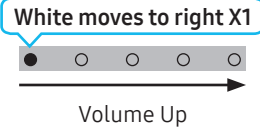
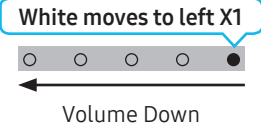

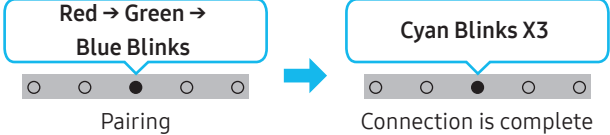

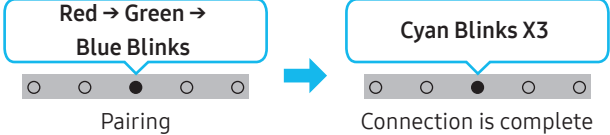
- Use the Remote less than 6 m from the product. The usable distance may vary with the wireless environmental conditions.
- When the remote control does not work due to low battery, charge it by using the USB-C type port.
- The illustration differs with the respective Remote Control model.

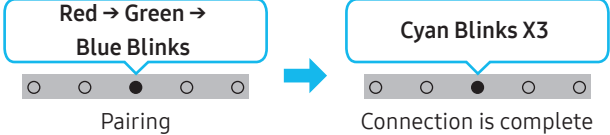















## How to Use the Remote Control



<p><b>1</b></p>	 <b>Power</b>	<p>Turns the Soundbar on and off.</p> <table border="1" data-bbox="774 593 1516 728"> <tr> <td data-bbox="774 593 925 728">LED indicator</td> <td data-bbox="925 593 1220 728">                       Cyan Blinks X1                      On                 </td> <td data-bbox="1220 593 1516 728">                       Red Blinks X3                      Off                 </td> </tr> </table> <ul style="list-style-type: none"> <li>• <b>Auto Power Down Function</b> The unit turns off automatically in the following situations:                             <ul style="list-style-type: none"> <li>• In "TV ARC" / "Wi-Fi" / "Bluetooth" mode if there is no audio signal for 18 minutes.</li> </ul> </li> </ul>	LED indicator	 Cyan Blinks X1 On	 Red Blinks X3 Off
LED indicator	 Cyan Blinks X1 On	 Red Blinks X3 Off			
<p><b>2</b></p>	 <b>Source</b>	<p>Press to select a source connected to the Soundbar.</p> <ul style="list-style-type: none"> <li>• <b>Audio Feedback On/Off</b> You can turn on or off the Audio Feedback. Press and hold the  (Source) button on the remote control for 5 seconds while the Soundbar is off (Standby mode).</li> </ul> <table border="1" data-bbox="774 1064 1516 1198"> <tr> <td data-bbox="774 1064 925 1198">LED indicator</td> <td data-bbox="925 1064 1220 1198">                       Cyan Blinks X1                      On                 </td> <td data-bbox="1220 1064 1516 1198">                       Red Blinks X1                      Off                 </td> </tr> </table>	LED indicator	 Cyan Blinks X1 On	 Red Blinks X1 Off
LED indicator	 Cyan Blinks X1 On	 Red Blinks X1 Off			
<p><b>3</b></p>	 <b>Up/Down/Left/Right</b>	 <p>Press the indicated areas to select Up/Down/Left/Right.</p> <p>Press Up/Down/Left/Right on the button to select or set functions.</p> <ul style="list-style-type: none"> <li>• <b>Music Skip</b> Press the <b>Right</b> button to select the next music file. Press the <b>Left</b> button to select the previous music file.</li> <li>• <b>ID SET</b> Press and hold the <b>Up</b> button for 5 seconds to complete ID SET (when connecting to a wireless subwoofer or wireless rear speakers).</li> </ul>			
<p><b>4</b></p>	 <b>Play / Pause</b>	<p>You can also play or pause music by pressing the button.</p>			
<p><b>5</b></p>	 <b>Mute</b>	<p>Press the  (Mute) button to mute the sound. Press it again to unmute the sound.</p> <table border="1" data-bbox="774 1825 1516 1926"> <tr> <td data-bbox="774 1825 925 1926">LED indicator</td> <td data-bbox="925 1825 1516 1926">                       Blinks X Repeatedly                 </td> </tr> </table>	LED indicator	 Blinks X Repeatedly	
LED indicator	 Blinks X Repeatedly				



6	 <b>Info</b>	<p>Press the button to display information about the current function. (See page 7)          When connected to Dolby Atmos®, the LED indicator blinks cyan 3 times.</p>				
7	 <b>SOUND MODE</b>	<p>By pressing the button, you can select the desired audio mode. Each time the mode changes, the Multicolour LED blinks in white.</p> <table border="1" data-bbox="370 286 1374 459"> <tr> <td data-bbox="370 286 676 383">LED indicator</td> <td data-bbox="676 286 1374 383">  </td> </tr> <tr> <td data-bbox="370 383 676 459">  </td> <td data-bbox="676 383 1374 459"> <p>“Surround” → “Game” → “Standard” → “Adaptive Sound” → “DTS Virtual:X”</p> </td> </tr> </table> <ul style="list-style-type: none"> <li>• <b>Surround</b> Provides a wider sound field than standard.</li> <li>• <b>Game</b> Provides stereoscopic sound to immerse you in the action while gaming.</li> <li>• <b>Standard</b> Outputs the original sound.</li> <li>• <b>Adaptive Sound</b> Analyzes the content in real time and automatically provides the optimal sound field based on the characteristics of the content.</li> <li>• <b>DTS Virtual:X</b> Immersive 3D sound from any content.</li> </ul>	LED indicator			<p>“Surround” → “Game” → “Standard” → “Adaptive Sound” → “DTS Virtual:X”</p>
LED indicator						
	<p>“Surround” → “Game” → “Standard” → “Adaptive Sound” → “DTS Virtual:X”</p>					
8	 <b>VOLUME</b>	<p>Push the button up or down to adjust the volume.</p> <table border="1" data-bbox="370 907 1374 1055"> <tr> <td data-bbox="370 907 676 1055">LED indicator</td> <td data-bbox="676 907 1023 1055">  </td> <td data-bbox="1023 907 1374 1055">  </td> </tr> </table>	LED indicator			
LED indicator						
9	 <b>WOOFER (BASS) LEVEL</b>	<p>Push the button up or down to adjust the level of the woofer (bass) to -12 or between -6 to +6. To set the woofer (bass) volume level to 0 (Default), press the button.</p>				
10	 <b>Bluetooth PAIR</b>	<p>Switch the Soundbar to Bluetooth pairing mode.          When you press the button, the LED display changes as shown below.</p> <ul style="list-style-type: none"> <li>• Until pairing is complete, the Multicolour LED changes as <b>Red</b> → <b>Green</b> → <b>Blue</b> in turn.</li> </ul> <table border="1" data-bbox="370 1332 1374 1556"> <tr> <td data-bbox="370 1332 676 1489">LED indicator</td> <td data-bbox="676 1332 1374 1489">  </td> </tr> <tr> <td data-bbox="370 1489 676 1556">  </td> <td data-bbox="676 1489 1374 1556"> <p>“Ready to connect via Bluetooth.”</p> </td> </tr> </table>	LED indicator			<p>“Ready to connect via Bluetooth.”</p>
LED indicator						
	<p>“Ready to connect via Bluetooth.”</p>					
11	 <b>CH LEVEL</b>	<p>By pressing the button, you can adjust the volume of the each speaker.</p> <ul style="list-style-type: none"> <li>• To control the volume of the each speaker select “<b>Centre Level</b>” or “<b>Front Top Level</b>” in Sound Settings, and then adjust the volume between -6~+6 by using the <b>Up/Down</b> buttons.</li> <li>• If the Rear Speakers (sold separately) are connected, the setting “<b>Rear Level</b>” and “<b>Rear Top Level</b>” is supported. To adjust the volume of the “<b>Rear Level</b>” and “<b>Rear Top Level</b>” between -6 to +6 by using the <b>Up/Down</b> buttons.</li> </ul> <table border="1" data-bbox="370 1803 1374 1951"> <tr> <td data-bbox="370 1803 676 1899">LED indicator</td> <td data-bbox="676 1803 1374 1899">  </td> </tr> <tr> <td data-bbox="370 1899 676 1951">  </td> <td data-bbox="676 1899 1374 1951"> <p>“Centre Level” → “Front Top Level”</p> </td> </tr> </table>	LED indicator			<p>“Centre Level” → “Front Top Level”</p>
LED indicator						
	<p>“Centre Level” → “Front Top Level”</p>					

12	 <b>TONE CONTROL</b>	<p>By pressing the button, you can adjust the volume of the treble or bass sound. The defined item can be adjusted using the <b>Up/Down</b> buttons. This function is enabled in Sound mode excluding in <b>Standard</b> mode.</p> <ul style="list-style-type: none"> <li>To control the volume of the treble or bass sound, select <b>"Treble"</b> or <b>"Bass"</b> in Sound Settings, and then adjust the volume between -6~+6 by using the <b>Up/Down</b> buttons.</li> <li>Once the bass level is changed, the woofer level will be also adjusted accordingly.</li> </ul> <table border="1" data-bbox="371 271 1374 432"> <tr> <td data-bbox="371 271 676 367">LED indicator</td> <td data-bbox="676 271 1374 367">  </td> </tr> <tr> <td data-bbox="371 367 676 432"></td> <td data-bbox="676 367 1374 432"><b>"Treble" → "Bass"</b></td> </tr> </table>	LED indicator			<b>"Treble" → "Bass"</b>
LED indicator						
	<b>"Treble" → "Bass"</b>					
13	 <b>Sound Control</b>	<p>By pressing the button, you can set the audio function. The desired item can be adjusted using the <b>Up/Down</b> buttons. Each time the mode changes, the Multicolour LED blinks in white.</p> <table border="1" data-bbox="371 539 1374 712"> <tr> <td data-bbox="371 539 676 636">LED indicator</td> <td data-bbox="676 539 1374 636">  </td> </tr> <tr> <td data-bbox="371 636 676 712"></td> <td data-bbox="676 636 1374 712"><b>"SpaceFit Sound" → "Active Voice Amplifier" → "Voice enhancement" → "Night Mode" → "Sync" → "Virtual"</b></td> </tr> </table> <ul style="list-style-type: none"> <li><b>Voice enhancement</b> makes it easier to hear spoken dialog in movies and TV.</li> <li><b>Night Mode</b> is optimized for night time viewing with the settings adjusted to bring the volume down but keep the dialog clear.</li> <li>Press and hold the  (<b>Sound Control</b>) button for about 5 seconds to adjust the sound for each frequency band. 150Hz, 300Hz, 600Hz, 1.2kHz, 2.5kHz, 5kHz, and 10kHz are selectable using the <b>Left/Right</b> buttons and each can be adjusted to a setting between -6 to +6 using the <b>Up/Down</b> buttons. (Make sure the Sound mode is set to <b>"STANDARD"</b>.)</li> <li>If the video on the TV and audio from the Soundbar are not synchronized, select <b>"Sync"</b> in Sound Control, and then set the audio delay between 0~300 milliseconds by using the <b>Up/Down</b> buttons.</li> <li><b>"Sync"</b> is only supported for some functions.</li> <li>The <b>Virtual</b> function can be turned <b>On/Off</b> by using the <b>Up/Down</b> buttons.</li> </ul>	LED indicator			<b>"SpaceFit Sound" → "Active Voice Amplifier" → "Voice enhancement" → "Night Mode" → "Sync" → "Virtual"</b>
LED indicator						
	<b>"SpaceFit Sound" → "Active Voice Amplifier" → "Voice enhancement" → "Night Mode" → "Sync" → "Virtual"</b>					
14	<b>USB port (C-type) for charging</b>	<p>The LED lights while charging. When fully charged, the LED turns off.</p> <ul style="list-style-type: none"> <li>The USB Cable is not provided.</li> <li>When the remote control does not work due to low battery, charge it by using the USB-C type port.</li> </ul>				

## Active Voice Amplifier (AVA)

- Analyzes external noise in real time while soundbar is playing, so that voice audio can always be heard clearly.
- No data is saved during the analysis.

## Using the Hidden Buttons (Buttons with more than one function)

Hidden Button		Reference page
Remote Control Button	Function	
WOOFER (Up)	TV remote control On/Off (Standby)	page 13
Up	ID SET	page 9
 (Sound Control)	7 Band EQ	page 11
 (Source)	Audio Feedback On/Off (Standby)	page 9

## Output specifications for the different sound effect modes

Effect	Input	Output	
		With Subwoofer Only	With Subwoofer & Wireless Rear Speaker Kit
Surround	2.0 ch	3.1.2 ch	5.1.4 ch
	5.1 ch	3.1.2 ch	5.1.4 ch
	Dolby Atmos®	3.1.2 ch	5.1.4 ch
Game	2.0 ch	3.1.2 ch	5.1.4 ch
	5.1 ch	3.1.2 ch	5.1.4 ch
	Dolby Atmos®	3.1.2 ch	5.1.4 ch
Standard	2.0 ch	2.1 ch	2.1 ch
	5.1 ch	3.1 ch	5.1 ch
	Dolby Atmos®	3.1.2 ch	5.1.4 ch
Adaptive Sound	2.0 ch	3.1.2 ch	5.1.4 ch
	5.1 ch	3.1.2 ch	5.1.4 ch
	Dolby Atmos®	3.1.2 ch	5.1.4 ch
DTS Virtual:X	2.0 ch	3.1.2 ch	5.1.4 ch
	5.1 ch	3.1.2 ch	5.1.4 ch
	Dolby Atmos®	3.1.2 ch	5.1.4 ch

- The Samsung Wireless Rear Speaker Kit can be purchased separately. To purchase a Kit, contact the vendor you purchases the Soundbar from.
- The Surround Speakers will not produce sounds for 2 channel output while **STANDARD** mode is in use. To enable sound for the Surround Speakers, change the effect mode to **SURROUND**.
- When the input source is Dolby Atmos® the Subwoofer-only setup provides 3.1.2 channel audio, while the Subwoofer & Wireless Rear Speaker Kit setup provides 5.1.4 channel audio.



## Adjusting the Soundbar volume with a TV remote control







Adjust the Soundbar volume using the TV's remote control.

- This function can be used with IR remote controls only. Bluetooth remote controls (remote controls that require pairing) are not supported.
- Set the TV speaker to **External Speaker** to use this function.
- Manufacturers supporting this function:  
Samsung, VIZIO, LG, Sony, Sharp, PHILIPS, PANASONIC, TOSHIBA, Hisense, RCA

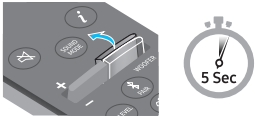
1. Turn Off the Soundbar.

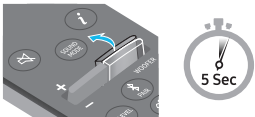
2. Push up and hold the **WOOFER** button for 5 seconds.

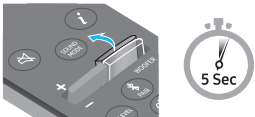
Each time you push the **WOOFER** button up and hold it for 5 seconds, the mode switches in the following order: **"OFF-TV REMOTE"** (Default mode), **"SAMSUNG-TV REMOTE"**, **"ALL-TV REMOTE"**.

Remote Control Button	LED Indicator	Status
	(Default mode) <b>Red Blinks X1</b>  "Off-TV Remote" (Default mode)	Disable the TV remote control.
	<b>Cyan Blinks X1</b>  "Samsung-TV Remote"	Enable a Samsung TV's IR remote control.
	<b>Blue Blinks X1</b>  "All-TV Remote"	Enable a third-party TV's IR remote control.

# 04 CONNECTING THE SOUNDBAR

## Connecting the power and units

Use the Power cord to connect the Subwoofer and Soundbar to an electrical outlet in the following order:

- For more information about the required electrical power and power consumption, refer to the label attached to the product. (Label: Bottom of the Soundbar Main Unit)

1. Connect the Power cord to the Subwoofer.

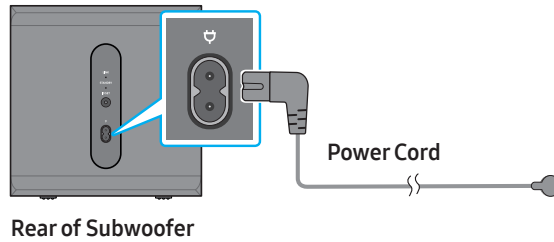

2. Connect the Power cord to the Soundbar.

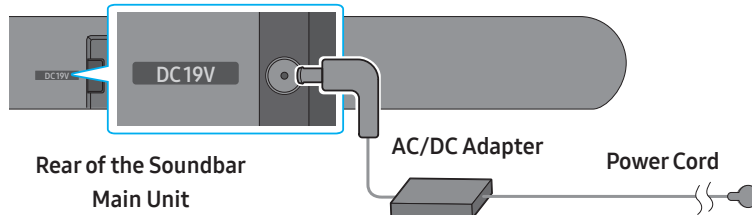

3. Connect power to the Soundbar and Subwoofer. The Subwoofer is automatically connected when the Soundbar is turned on.

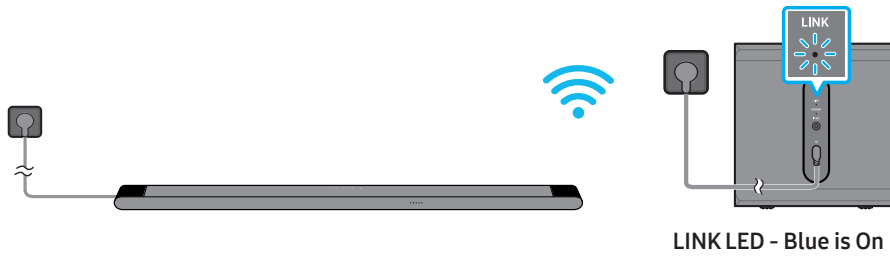

### NOTE

- Connect the Subwoofer power before connecting to the Soundbar. The Subwoofer will be automatically connected when turning on the Soundbar.
- If you unplug and reconnect the power cord when the product is turned on, the Soundbar turns on automatically.

## Manually connecting the Subwoofer

### Before performing the manual connection procedure below:

- Check whether the power cables for the Soundbar and subwoofer is connected properly.
- Make sure that the Soundbar is turned off.

1. Turn off the Soundbar main.
2. Press and hold **ID SET** on the rear of the subwoofer for at least 5 seconds.
  - The red indicator at the rear of each speaker turns off and the blue indicator blinks.

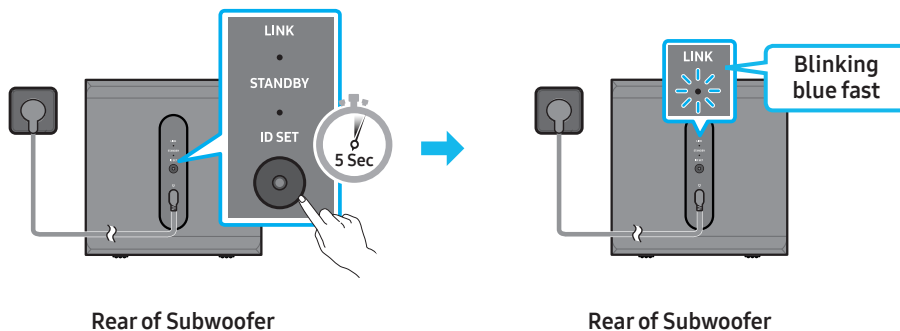

3. Press the **Up** button on the remote control for 5 seconds.
  - The Soundbar will automatically power on when **ID SET** is complete.

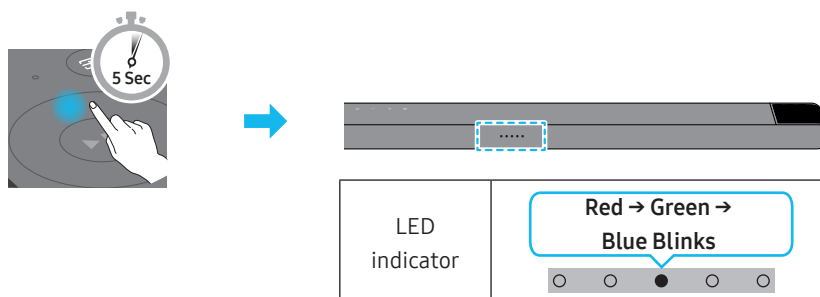

4. Check if the LINK LED is solid blue (connection complete).

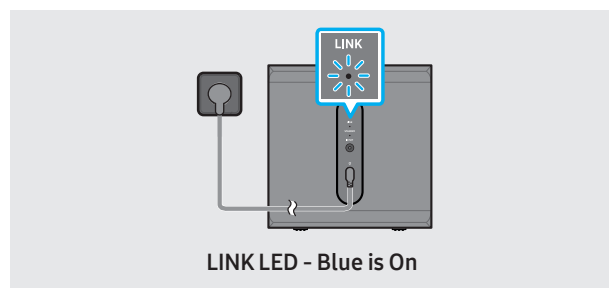

The LINK LED indicator stops blinking and glows a solid blue when a connection is established between the Soundbar and the Wireless Subwoofer.

## LED Indicator Lights on the Rear of Subwoofer

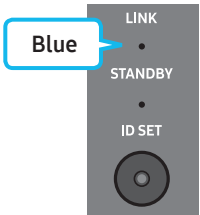
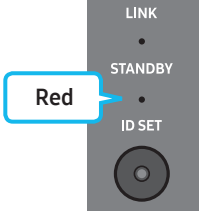
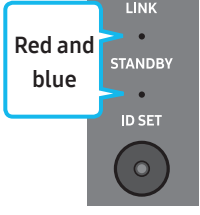
LED	Status	Description	Resolution
	On	Successfully connected (normal operation)	-
	Blinking	Recovering the connection	Check if the power cable attached to the main Soundbar unit is connected properly or wait about 5 minutes. If blinking persists, try manually connecting the subwoofer. See page 15.
	On	Standby (with the Soundbar main unit turned off)	Check if the power cable attached to the main Soundbar unit is connected properly.
		Connection failed	Connect again. See the instructions for manual connection on page 15.
	Blinking	Malfunction	See the contact information for the Samsung Service Centre in this manual.

### NOTE

- If the main unit is powered off, the wireless subwoofer will go into stand-by mode and the STANDBY LED on the rear of the sub-woofer will turn red after blinking in blue several times.
- If you use a device that uses the same frequency as the Soundbar near the Soundbar, interference may cause some sound interruption.
- The maximum transmission distance of the main unit's wireless signal is about 10 m, but may vary depending on your operating environment. If a steel-concrete or metallic wall is between the main unit and the wireless subwoofer, the system may not operate at all because the wireless signal cannot penetrate metal.

### CAUTION

- Wireless receiving antennas are built into the wireless subwoofer. Keep the unit away from water and moisture.
- For optimal listening performance, make sure that the area around the wireless subwoofer is clear of any obstructions.

## Connecting an SWA-9500S (Sold Separately) to your Soundbar

Expand to true wireless surround sound by connecting the Samsung Wireless Rear Speaker Kit (SWA-9500S, sold separately) to your Soundbar. For detailed information on connections, see the Samsung Wireless Rear Speaker Kit manual.

# 05 CONNECTING TO A TV

## Connecting the TV that supports HDMI ARC (Audio Return Channel)

### ⚠ CAUTION

- When using an HDMI to MINI HDMI cable, take caution not to break the cable terminal.
- When the HDMI cable is connected, the HDMI signal is received first.
- To connect the HDMI cable between the TV and Soundbar, be sure to connect the terminals marked ARC. Otherwise, the TV sound may not be output.
- The recommended cable is **High Speed HDMI Cable with Ethernet**.

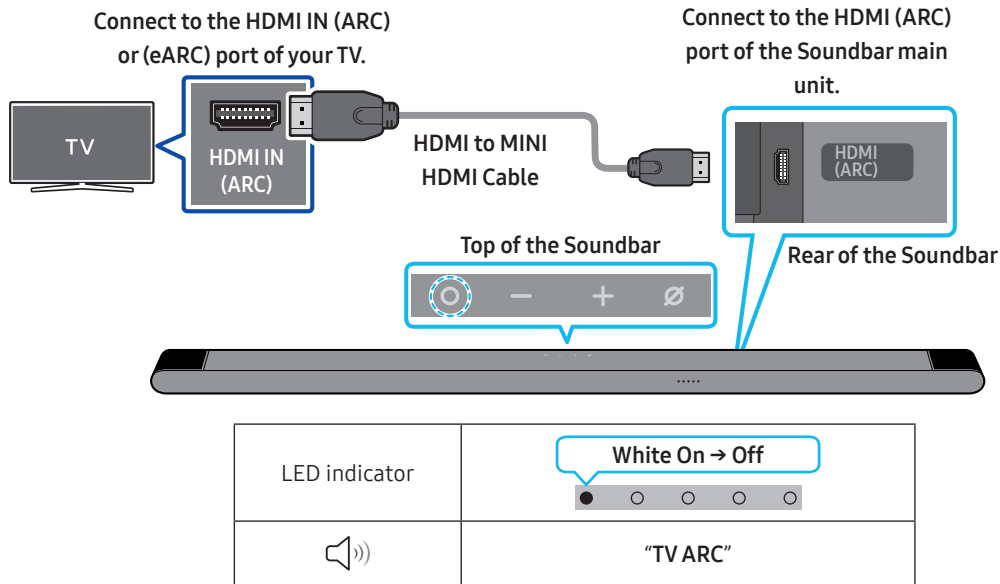

1. With the Soundbar and TV turned off, connect the HDMI cable as shown in the figure.
2. Turn on the Soundbar and TV.
3. Your TV will output sound via the Soundbar.
  - When the TV sound is not output, press the **○ (Multi Function)** button at the top of the Soundbar or the **📺 (Source)** button on the remote control to select the **"TV ARC"** mode.
  - When the sound is not output, check the HDMI cable connection again.
  - Use the volume buttons on the TV's remote control to change the volume on the Soundbar.

### NOTE

- We recommend you use a coreless HDMI cable if possible. If you use a cored HDMI cable, use one whose diameter is less than 14 mm.
- This function is not available if the HDMI cable does not support ARC.
- When the audio in a broadcast is encoded in Dolby Digital and the "Digital Output Audio Format" on your TV is set to PCM, we recommend that you change the setting to Dolby Digital. When the setting on the TV is changed, you will experience better sound quality. (The TV menu may use different words for Dolby Digital and PCM depending on the TV manufacturer.)



# Connecting via Bluetooth

When a Samsung TV is connected using Bluetooth, you can hear stereo sound without the hassle of cabling.

- Only one Samsung TV can be connected at a time.
- Samsung TV that supports Bluetooth can be connected. Check the specifications of your TV.

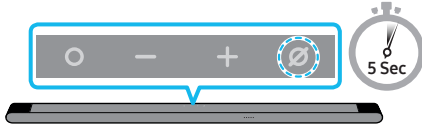

## The initial connection

<p>1. <b>Bluetooth Pairing button</b></p>  <p>(OR)</p> <p>When in "Bluetooth" mode</p> 	<p><b>LED Indicator</b></p> <div style="display: flex; align-items: center; justify-content: center;"> <div style="border: 1px solid cyan; padding: 5px; margin-right: 20px;"> <b>Red → Green → Blue Blinks</b> </div> <div style="font-size: 2em; margin: 0 10px;">➔</div> <div style="border: 1px solid cyan; padding: 5px;"> <b>Cyan Blinks X3</b> </div> </div> <div style="display: flex; justify-content: center; margin-top: 10px;"> <div style="text-align: center; margin-right: 20px;">  <p>Pairing</p> </div> <div style="text-align: center;">  <p>Connection is complete</p> </div> </div> <ul style="list-style-type: none"> <li>• Until pairing is complete, the Multicolour LED changes as <b>Red → Green → Blue</b> in turn.</li> </ul> <div style="display: flex; align-items: center; justify-content: center; margin-top: 20px;"> <p>"Ready to connect via Bluetooth."</p> </div>
---	---

2. Select Bluetooth mode on the Samsung TV.  
(e.g. Home (🏠) → Menu → Settings (⚙️) → All Settings (⚙️) → Sound → Sound Output → Bluetooth Speaker List → [AV] Samsung Soundbar S\*\*\*B (Bluetooth))
3. Select "[AV] Samsung Soundbar S\*\*\*B" from the list on TV's screen.  
An available Soundbar is indicated with "Need Pairing" or "Paired" on the TV's Bluetooth device list. To connect the Samsung TV to the Soundbar, select the message, and then establish a connection.
4. You can now hear Samsung TV sound from the Soundbar.

### If the device fails to connect

- If you have an existing Soundbar (e.g., [AV] Samsung Soundbar S\*\*\*B) on the list of speakers on the Samsung TV, delete it.
- Then repeat steps 1 through 3.

## Disconnecting the Soundbar from the Samsung TV

Press the **○ (Multi Function)** button at the top of the Soundbar or the **➔ (Source)** button on the remote control to select the mode other than "Bluetooth".

- Disconnecting takes time because the Samsung TV must receive a response from the Soundbar.  
(The time required may differ, depending on the Samsung TV model.)

## Notes on Bluetooth connection

- Locate a new device within 1 m to connect via Bluetooth communication.
- If asked for a PIN code when connecting a Bluetooth device, enter <0000>.
- The Soundbar automatically turns off after 18 minutes in the Ready state.
- The Soundbar may not perform Bluetooth search or connection correctly under the following circumstances:
  - If there is a strong electrical field around the Soundbar.
  - If several Bluetooth devices are simultaneously paired with the Soundbar.
  - If the Bluetooth device is turned off, not in place, or malfunctions.
- Electronic devices may cause radio interference. Devices that generate electromagnetic waves must be kept away from the Soundbar main unit - e.g., microwaves, wireless LAN devices, etc.

# Connecting via Wi-Fi

## Pre-connection Checklist

- Wi-Fi connection is available only on Samsung TV.
- Check whether **the wireless router (Wi-Fi)** is turned on and **the TV is connected to the router**.
- The TV and Soundbar must be connected to the same wireless network (Wi-Fi).
- If your wireless router (Wi-Fi) uses a DFS channel, you will not be able to establish a Wi-Fi connection between the TV and Soundbar. Contact your Internet service provider for details.
- Because the menus may differ depending on the year of manufacture, refer to your TV manual.
- To connect the TV to the Soundbar via Wi-Fi, connect the Soundbar to the wireless router first. See page 25, for details on how to establish a Wi-Fi connection.

1. For more information about Wi-Fi connection to the Soundbar, see page 25, "**Method 2. Connecting via Wi-Fi (Wireless Network)**".
2. Change the input source of the TV by using the Audio menu to Soundbar.
  - **Samsung TVs released in 2017 or later**  
Sound → Sound Output → [AV] Samsung Soundbar S\*\*\*B (Wi-Fi)

# Connecting to a TV that supports Dolby Atmos

## Pre-connection Checklist

- Dolby Atmos® is supported in “TV ARC” or “Wi-Fi” mode.
- Make sure that the content supports Dolby Atmos®.

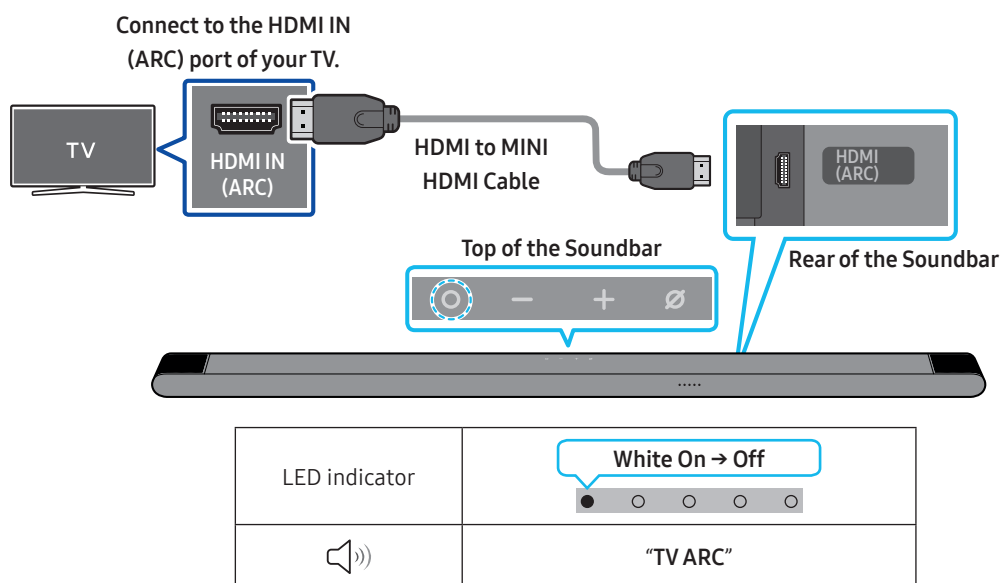

1. With the Soundbar and TV turned off, connect the HDMI cable as shown in the figure.
2. Turn on the Soundbar and TV.
3. TV sound is output from the Soundbar.

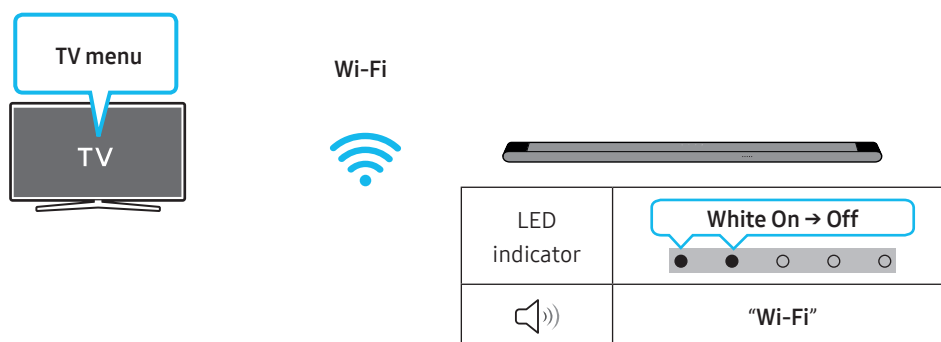

1. Connect the Soundbar and TV to the same wireless network (Wi-Fi).
2. For sound output of the TV, select Soundbar.
3. TV sound is output from the Soundbar.

## NOTE

- **When you use Dolby Atmos®:** If the input source is Dolby Atmos®, refer to “Output specifications for the different sound effect modes” on page 12.
- **Configuring Dolby Atmos® on your BD player or other device connected to the TV.**  
Open the audio output options on the settings menu of your BD player or other device and make sure that “No Encoding” is selected for Bitstream. For example, on a Samsung BD Player, go to Home Menu → Sound → Digital Output and then select Bitstream (unprocessed).
- This function is available in some Samsung TVs and some Soundbar models.



## Using the Q-Symphony Function

For Q-Symphony, the Soundbar syncs with a Samsung TV to output sound through two devices for optimum surround effect. When the Soundbar is connected, the menu, "TV+Soundbar" appears under the **Sound Output** menu of the TV. Select the corresponding menu.

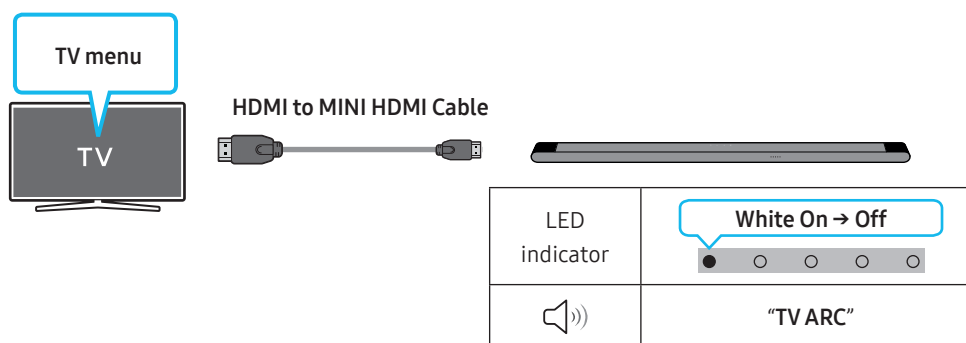

- TV menu example: TV + [AV] Soundbar series name (HDMI)

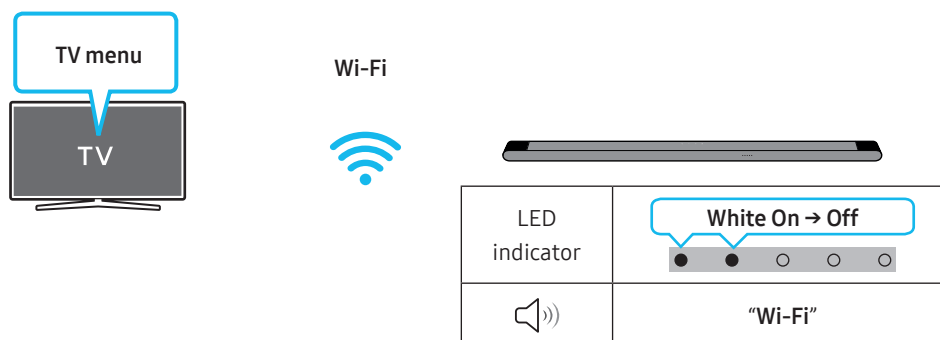

- TV menu example: TV + [AV] Soundbar series name (Wi-Fi)

### NOTE



- It can operate according to the Codec supported by TV.
- This function is supported only when the HDMI Cable or Wi-Fi is connected.
- Ensure that your TV and Soundbar are connected to the same wireless router/frequency.
- This function is available in some Samsung TVs and some Soundbar models.

## Using the Spacefit sound

Provides optimized sound quality by analyzing the listening spaces.

### Method 1. Connecting via Soundbar



To enable this function, turn on the SpaceFit Sound mode with the remote control of the Soundbar.

( (Sound Control) → "SpaceFit Sound Off" →  ( Up ) → "SpaceFit Sound On")

- This is available in all Sound modes.

### Method 2. Connecting via TV

To enable this function, turn on the Adaptive Sound+ mode on your Samsung TV menu.

(Home (  ) → Menu → Settings (  ) → All Settings (  ) → General → Intelligent Mode Settings → Adaptive Sound+)

- The sound mode on your Soundbar will automatically change to **Adaptive Sound+** if you enable the **Adaptive Sound+** mode on your TV.

### **NOTE**

This function works when the Soundbar connects to some of the Samsung TVs.

# 06 CONNECTING A MOBILE DEVICE

## Method 1. Connecting via Bluetooth





When a mobile device is connected using Bluetooth, you can hear stereo sound without the hassle of cabling.

- When you connect a paired Bluetooth device with the Soundbar off, the Soundbar automatically turns on.

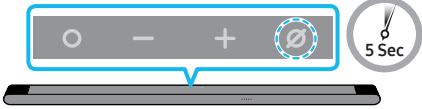

### The initial connection

When connecting to a new Bluetooth device, make sure the device is within 1 m distance.

<p>1. <b>Bluetooth Pairing button</b></p>  <p>(OR)</p> <p>When in "Bluetooth" mode</p> 	<p><b>LED Indicator</b></p> <div style="display: flex; align-items: center; justify-content: center;"> <div style="border: 1px solid black; padding: 5px; margin-right: 20px;">Red → Green → Blue Blinks</div> <div style="font-size: 2em; margin: 0 10px;">→</div> <div style="border: 1px solid black; padding: 5px;">Cyan Blinks X3</div> </div> <div style="display: flex; justify-content: center; margin-top: 10px;"> <div style="text-align: center; margin-right: 20px;">  <p>Pairing</p> </div> <div style="font-size: 2em; margin: 0 10px;">→</div> <div style="text-align: center;">  <p>Connection is complete</p> </div> </div> <ul style="list-style-type: none"> <li>• Until pairing is complete, the Multicolour LED changes as <b>Red → Green → Blue</b> in turn.</li> </ul> <div style="display: flex; align-items: center; justify-content: center; margin-top: 20px;">  <p>"Ready to connect via Bluetooth."</p> </div>
--	---

2. On your device, select "[AV] Samsung Soundbar S\*\*\*B" from the list that appears.
3. Play music files from the device connected via Bluetooth through the Soundbar.

### If the device fails to connect

- If you have an existing Soundbar (e.g., "[AV] Samsung Soundbar S\*\*\*B") in the list of speakers on the Mobile device, delete it.
- Repeat steps 1 and 2.

### Notes on Bluetooth connection

- Locate a new device within 1 m to connect via Bluetooth communication.
- If asked for a PIN code when connecting a Bluetooth device, enter <0000>.
- The Soundbar automatically turns off after 18 minutes in the Ready state.
- The Soundbar may not perform Bluetooth search or connection correctly under the following circumstances:
  - If there is a strong electrical field around the Soundbar.
  - If several Bluetooth devices are simultaneously paired with the Soundbar.
  - If the Bluetooth device is turned off, not in place, or malfunctions.
- Electronic devices may cause radio interference. Devices that generate electromagnetic waves must be kept away from the Soundbar main unit - e.g., microwaves, wireless LAN devices, etc.
- The Soundbar supports SBC data (44.1kHz, 48kHz).
- Connect only to a Bluetooth device that supports the A2DP (AV) function.
- You cannot connect the Soundbar to a Bluetooth device that supports only the HF (Hands Free) function.
- When connecting the Soundbar to a Bluetooth device, place them as close to each other as possible.
- The farther the Soundbar and Bluetooth device are from each other, the lower the sound quality will become. The Bluetooth connection may break when the devices are out of the effective range.
- The Bluetooth connection may not function as intended in areas with poor reception.

- A Bluetooth device may experience noise or malfunction under in the following conditions:
  - When the body is in contact with the signal transceiver on the Bluetooth device or Soundbar
  - In corners or when there is an obstacle in proximity, such as a wall or partition, where electrical changes may occur.
  - When exposed to radio interferences by other products operating on the same frequency ranges, such as medical equipment, microwave ovens, and wireless LAN devices.
  - Obstacles such as doors and walls may still impact the sound quality even when the devices are within the effective range.
- Note that your Soundbar cannot be paired with other Bluetooth devices while using the Bluetooth option.
- This wireless device may cause electrical interference during operation.

### **Disconnecting the Bluetooth device from a Soundbar**

You can disconnect a Bluetooth device from the Soundbar. For instructions, see the Bluetooth device's user manual.

- The Soundbar will be disconnected.
- If the Soundbar is disconnected from the Bluetooth device, the multicolour LED indicator on the Soundbar blinks "**Red**" three times.

### **Disconnecting the Soundbar from the Bluetooth device**

Press the **○ (Multi Function)** button on the top of the Soundbar or the **➡ (Source)** button on the remote control to switch the mode from "**Bluetooth**".

- Disconnecting takes time because the Bluetooth device must receive a response from the Soundbar. (Disconnection time may differ, depending on the Bluetooth device)

## Method 2. Connecting via Wi-Fi (Wireless Network)

To connect a Soundbar to a mobile device via a wireless network (Wi-Fi), the **SmartThings** app is required.

### The initial connection

1. Install and launch the **SmartThings** app from your mobile device (smartphone or tablet).
2. On the app, follow the screen instructions to add the Soundbar.
  - The automatic pop-up (the second screenshot below) may not show on some devices.  
If the pop-up window does not appear, press “+” on the **Home** screen. The Soundbar is added to the app.
  - The illustration below may differ with the app version.

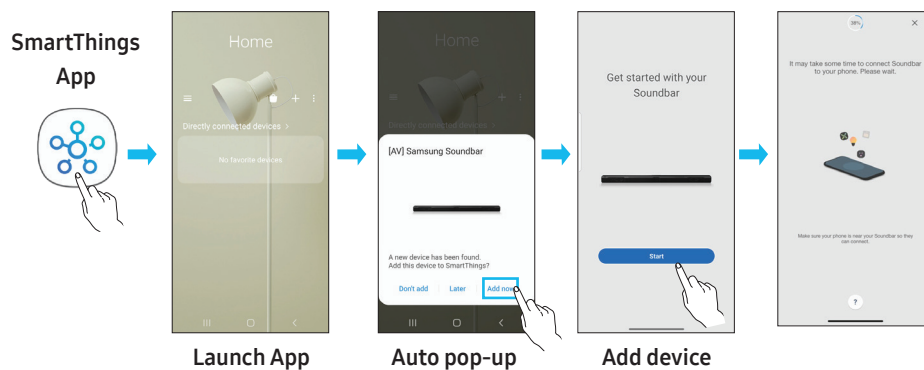

# Using the Tap Sound

Tap the Soundbar with your mobile device to play the sound of content on the mobile device through the Soundbar.

- This function may not be supported, depending on the mobile device.
- This function is only compatible with Samsung mobile devices with Android 8.1 or later.

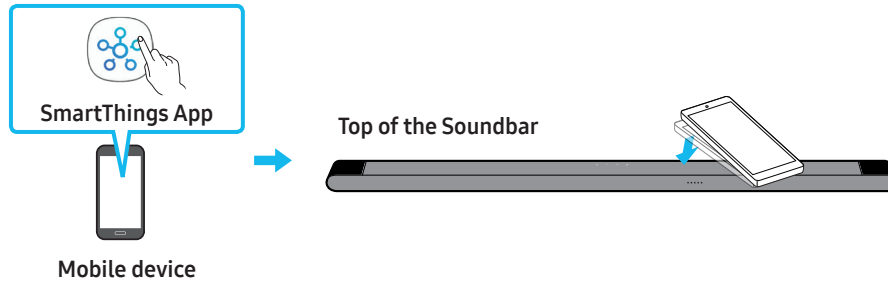

1. Turn on the **Tap Sound** function on your mobile device.
  - For details on how to turn on the function, refer to “**Setting the Tap Sound function**” below.
2. Tap the Soundbar with the mobile device. Select “**Start now**” in the displayed message window. A connection is established between the mobile device and Soundbar via Bluetooth.
3. Play the sound of content on the mobile device through the Soundbar.
  - This function connects a mobile device to the Soundbar via Bluetooth by detecting vibration that occurs when the device touches the Soundbar.
  - Make sure the mobile device does not tap a sharp corner of the Soundbar. The Soundbar or mobile device may become scratched or damaged.
  - It is recommended that the mobile device be covered with a case. Lightly tap the wide area in the upper portion of the Soundbar, without using excessive force.
  - To use this function, update the **SmartThings** app to the latest version. The function may not be supported, depending on the app version.

## Setting the Tap Sound function

Use the **SmartThings** app to turn on the **Tap View, Tap Sound** function.

1. On the mobile device, run the **SmartThings** app.
2. Select (☰ → ⚙) in the **SmartThings** app screen displayed on the mobile device.
3. Set “**Tap View, Tap Sound**” to On to allow the function to work when a mobile device moves close to the Soundbar. The function is turned on.

### **NOTE**

- When the mobile device is in power-saving mode, the **Tap Sound** function does not work.
- The **Tap Sound** function may not work if there are devices near the Soundbar that cause radio interference such as electric devices. Make sure devices that may cause radio interference are placed at a sufficient distance away from the Soundbar.

## 07 CONNECTING VIA APPLE AIRPLAY 2

- This feature may not be available in some countries.
- This Samsung Soundbar supports AirPlay 2 and requires iOS 11.4 or later.

With AirPlay 2, you can stream music, podcasts, and other audio from your Apple devices to the Samsung Soundbar.

- Make sure the Soundbar is powered on and connected to the same Wi-Fi network as your Apple device.
- Select  from an AirPlay-supported app or Control Centre on your iPhone, iPad, or Mac.
- Select the Soundbar from the list of available devices to play the current audio to.

# 08 INSTALLING THE WALL MOUNT

## Installation Precautions

- Install on a vertical wall only.
- Do not install in a place with high temperature or humidity.
- Verify whether the wall is strong enough to support the product's weight. If not, reinforce the wall or choose another installation point.
- Connect cables from the unit to external devices before you install the Soundbar on the wall.
- Make sure the unit is turned off and unplugged before you install it. Otherwise, it may cause an electric shock.

## Wallmount Components

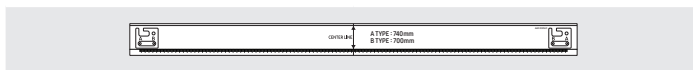

Wall Mount Guide

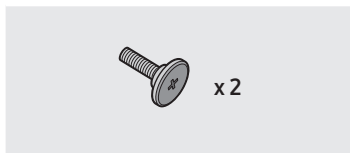

Holder-Screw x 2

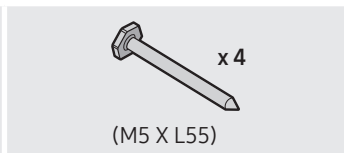

Screw x 4 (M5 X L55)

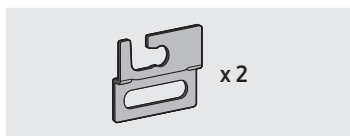

Bracket-Wall Mount x 2



Screw Anchor x 4

1. Place the **Wall Mount Guide** against the wall surface.
  - The **Wall Mount Guide** must be level.
  - If your TV is mounted on the wall, install the Soundbar at least 5 cm below the TV.

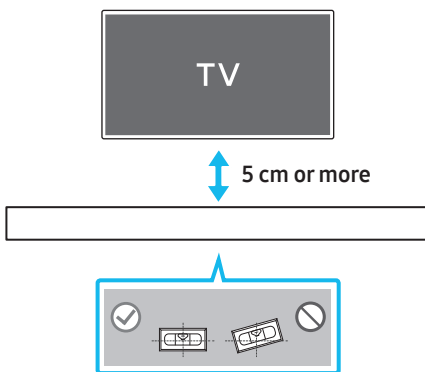

2. Align the **Wall Mount Guide's Centre Line** with the centre of your TV (if you are mounting the Soundbar below your TV), and then fix the **Wall Mount Guide** to the wall using tape.
  - If you are not mounting below a TV, place the **Centre Line** in the centre of the installation area.

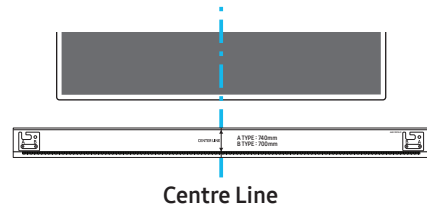

3. Push a pen tip or sharpened pencil tip through the centre of the **A-TYPE** and **B-TYPE** images on each end of the Guide to mark the holes for the supporting screws, and then remove the **Wall Mount Guide**.

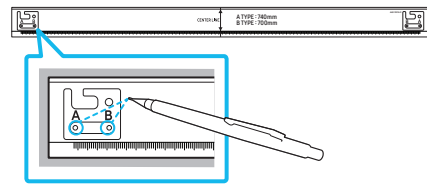

4. Using an appropriately sized drill bit, drill a hole in the wall at each marking.
  - If the markings do not correspond to the positions of studs, make sure you insert appropriate anchors or mollies into the holes before you insert the support screws. If you use anchors or mollies, make sure the holes you drill are large enough for the anchors or mollies you use.
5. Push a screw (not supplied) through each **Screw**, and then screw each screw firmly into a support screw hole.

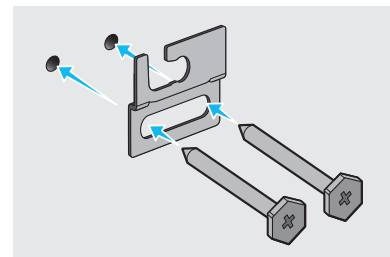



- Install the 2 **Bracket-Wall Mounts** in the correct orientation on the rear of the Soundbar using 2 **Holder-Screws**.

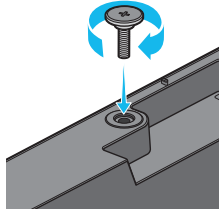

- When assembling, make sure the hanger part of the **Bracket-Wall Mounts** are located behind the rear of the Soundbar.

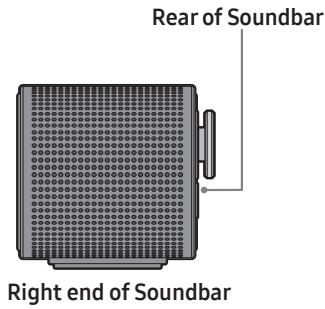

- Install the Soundbar with the attached **Bracket-Wall Mounts** by hanging the **Bracket-Wall Mounts** on the **Holder-Screws** on the wall.

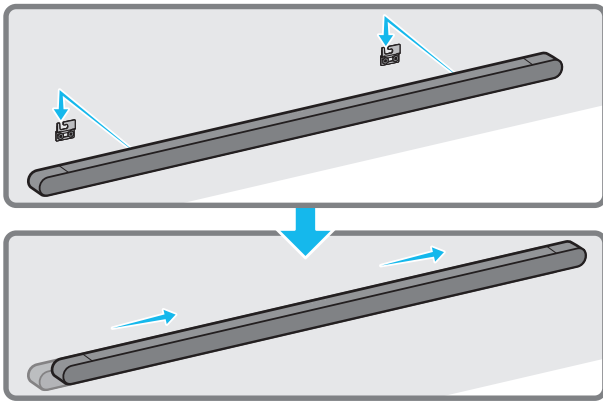

- Slide the Soundbar down as shown below so that the **Bracket-Wall Mounts** rest securely on the **Holder-Screws**.

- Insert the **Holder-Screws** into the wide (rear) part of the **Bracket-Wall Mounts**, and then slide the **Bracket-Wall Mounts** down so that the **Bracket-Wall Mounts** rest securely on the **Holder-Screws**.

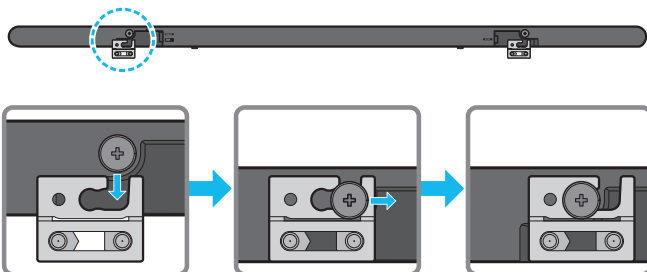

## 09 INSTALLING THE SOUNDBAR IN FRONT OF TV

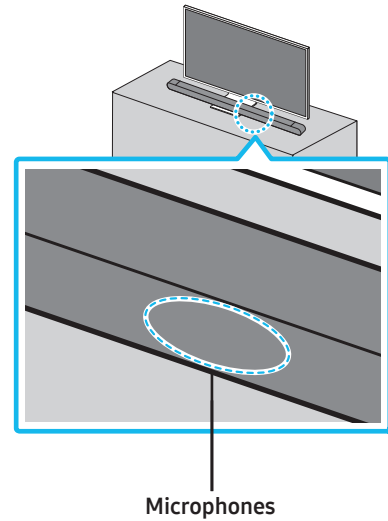

As illustrated in the image, align the centre of the Soundbar with the centre of the TV, carefully place the Soundbar onto the TV stand. At this time, place the microphones at the front of the stand not to interfere with voice recognition.

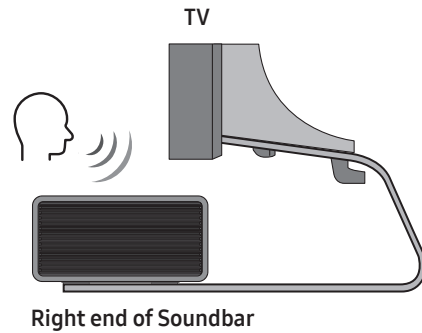

### NOTE

- Make sure the Soundbar is placed on a flat and solid surface.
- Insufficient gap from the TV may cause voice recognition and acoustic problems.
- The illustration above differs with the respective model.

# 10 SOFTWARE UPDATE

## Auto Update

When the Soundbar is connected to the Internet, software updates automatically occur even when the Soundbar is turned off.

- To use the Auto Update function, the Soundbar must be connected to the Internet.

The Wi-Fi connection to the Soundbar will be terminated if the Soundbar's power cord is disconnected or the power is cut off. If the power is cut off, when the power comes back on or you reconnect the power cord, turn on the Soundbar, and then reconnect it to the Internet.

## USB Update

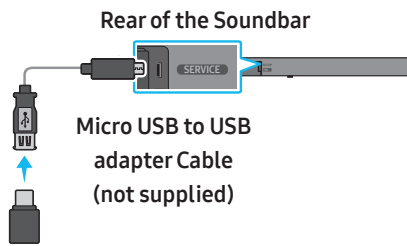

Samsung may offer updates for the Soundbar's system firmware in the future.

When an update is available, you can update the Soundbar by connecting the USB drive that contains the update firmware to the **SERVICE** port of the Soundbar.

- Go to ([www.samsung.com](http://www.samsung.com)) → search for the model name from the customer support menu option.
  - For more information about update, refer to Upgrade Guide.
- Download the upgrade file (USB type).
- Unzip the file to create a folder with the file name.
- Store the created folder in a USB and then connect it to the Soundbar.
- Turn on the Soundbar. Then the product is updated within 3 minutes.

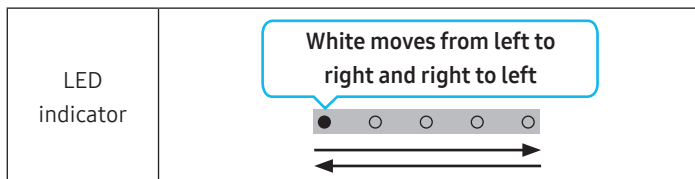

- During update, do not turn it off or remove the USB.
- If the yellow LED is on after the software update is completed, this means that an additional update is in progress. When this happens, don't turn off the power or remove the USB.
- If update does not proceed, reconnect the Soundbar power cord.
- When the latest version is installed, no update is performed.
- Depending on the USB type, update may not be supported.

- If there is no update file available, the indicator blinks red 3 times.

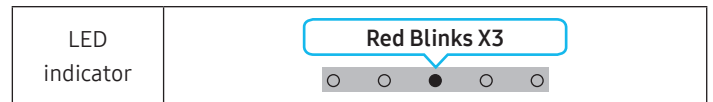

- If the update file is in the same or lower version than the existing, the indicator blinks cyan 3 times.

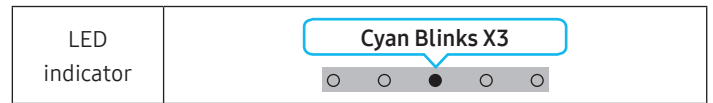

## Reset

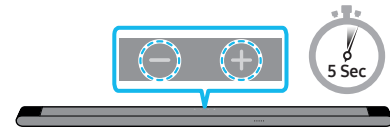

With the Soundbar on, press the **— + (Volume)** buttons on the body at the same time for at least 5 seconds. The LED display changes as shown below and then the Soundbar is reset.

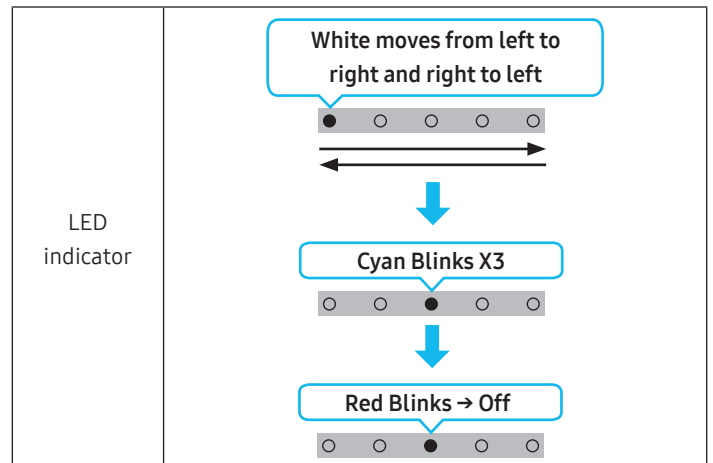

### ⚠ CAUTION

- All the settings of the Soundbar are reset. Be sure to perform this only when a reset is required.

# 11 TROUBLESHOOTING

Before seeking assistance, check the following.

## Soundbar does not turn on.

- Check whether the power cord of the Soundbar is correctly inserted into the outlet.

## Soundbar works erratically.

- After removing the power cord, insert it again.
- Power cycle the external device and try again.
- If there is no signal, the Soundbar automatically turns off after a certain period of time. Turn on the power. (See page 9.)

## Remote control does not work

- Point the remote directly at the soundbar.
- Recharge the remote control.

## The Soundbar indicator turns solid red.

- The microphone is turned off.  
Turn on the microphone. (See page 7.)

## Sound is not output from the soundbar.

- The volume of the Soundbar is too low or muted. Adjust the volume.
- When any external device (STB, Bluetooth device, mobile device, etc.) is connected, adjust the volume of the external device.
- For sound output of the TV, select Soundbar. (Samsung TV: Home (🏠) → Menu → Settings (⚙️) → All Settings (⚙️) → Sound → Sound Output → Select Soundbar)
- The cable connection to the Soundbar may not be loose. Remove the cable and connect again.
- Remove the power cord completely, reconnect, and turn the power on.
- Reset the product and try again. (See page 30.)

## Sound is not output from the subwoofer.

- Check whether the LED indicator on the rear of the Subwoofer is on in blue. Reconnect the Soundbar and Subwoofer if the indicator is blinking in blue or turned red. (See page 15.)
- You may experience an issue if there is an obstacle between the Soundbar and Subwoofer. Move devices to an area away from obstacles.
- Other devices sending radio frequency signals in proximity may interrupt the connection.  
Keep your speaker away from such devices.
- Remove and reconnect the power plug.

## In case there is sound jitter, delays, or noise from the Subwoofer

- If there are any objects between the Soundbar and Subwoofer, this could cause a problem. Please reposition these to a place without such an object.
- There may be sound jitter or delays when the Subwoofer is far from the Soundbar. Please place them near the Soundbar.
- There may be sound jitter or delays when the Soundbar is near an instrument or electrical device that can cause radio interference. Place the Soundbar far from such devices that can cause radio interference. (E.g., wireless router)
- Change the TV network connection status from wireless to wired.

## The Subwoofer volume is too low

- The original volume of the content you are playing may be low.  
Try adjusting the Subwoofer level. (See page 10.)
- Bring the Subwoofer speaker closer to you.

## If the TV is not connected via HDMI (ARC).

- Check whether the HDMI cable is correctly connected to the ARC terminal. (See page 17.)
- Connection may not be possible due to the connected external device (set-top box, game console, etc.). Directly connect the Soundbar.
- HDMI-CEC may not be activated on the TV. Turn on the CEC on the TV menu. (Samsung TV: Home (🏠) → Menu → Settings (⚙️) → All Settings (⚙️) → Connection → External Device Manager → Anynet+ (HDMI-CEC) ON)

## There is no sound in when connecting to the TV in HDMI (ARC) mode

- Your device is unable to play the input signal. Change the TV's audio output to PCM or Dolby Digital. (For a Samsung TV: Home (🏠) → Menu → Settings (⚙️) → All Settings (⚙️) → Sound → Expert Settings → Digital Output Audio Format)

## Soundbar will not connect via Bluetooth.

- When connecting a new device, switch to "Bluetooth Pairing" for connection. (Press the **PAIR** button on the remote control or press the **⊘ (Mic On/Off)** button on the body for at least 5 seconds.)
- If the Soundbar is connected to another device, disconnect that device first to switch the device.
- Reconnect it after removing the Bluetooth speaker list on the device to connect. (Samsung TV: Home (🏠) → Menu → Settings (⚙️) → All Settings (⚙️) → Sound → Sound Output → Bluetooth Speaker List)
- Remove and reconnect the power plug, then try again.
- Reset the product and try again. (For more information, refer to "Reset".)

### Sound drops out when connected via Bluetooth.

- Some devices can cause radio interference if they are located too close to the Soundbar. e. g. microwaves, wireless routers, etc.
- If your device that is connected via Bluetooth moves too far away from the soundbar, it may cause the sound to drop out. Move the device closer to the soundbar.
- If a part of your body is in contact with the Bluetooth transceiver or the product is installed on metal furniture, the sound may drop out. Check the installation environment and conditions for use.

### Soundbar will not connect to Wi-Fi.

- Check whether your wireless router is on.
- Turn off the router, turn it back on, and then try again.
- The soundbar will not connect if the wireless signal is too weak. Try moving the router closer to the soundbar, or eliminating any obstacles that are between the soundbar and the router, if possible.
- If your wireless router is new, you will need to reconfigure the speaker's network settings.

### The soundbar does not turn on automatically with the TV.

- When you turn off the Soundbar while watching TV, power synchronization with the TV is disabled. First turn off the TV.

### The AVA function is not available in the following cases.

- The AVA function will not be available using Q-symphony function.
- The AVA function will not be available when the microphone is turned off.

### After connecting the TV to the Soundbar, I switched the Soundbar mode. Then no sound is output from the TV.

- If you connect your Soundbar to a mobile device while the Soundbar is connected to the TV, the Soundbar outputs sound from the mobile device while keeping the TV connection. So the TV sound will not be delivered anywhere.
- Disconnect the mobile device, and the TV sound will be output from the Soundbar again.

## 12 LICENCE



Dolby, Dolby Atmos, and the double-D symbol are registered trademarks of Dolby Laboratories Licensing Corporation. Manufactured under license from Dolby Laboratories. Confidential unpublished works. Copyright © 2012-2021 Dolby Laboratories. All rights reserved.



For DTS patents, see <http://patents.dts.com>. Manufactured under license from DTS, Inc. (for companies headquartered in the U.S./ Japan/ Taiwan) or under license from DTS Licensing Limited (for all other companies). DTS, Digital Surround, Virtual:X, and the DTS logo are registered trademarks or trademarks of DTS, Inc. in the United States and other countries. © 2021 DTS, Inc. ALL RIGHTS RESERVED.



The terms HDMI and HDMI High-Definition Multimedia Interface, and the HDMI Logo are trademarks or registered trademarks of HDMI Licensing Administrator, Inc. in the United States and other countries.



- Use your phone, tablet or computer as a remote control for Spotify. Go to [spotify.com/connect](https://spotify.com/connect) to learn how
- The Spotify Software is subject to third party licenses found here: <https://www.spotify.com/connect/third-party-licenses>.



- Apple, Airplay, iPhone, iPad, and Mac are trademarks of Apple Inc., registered in the U.S. and other countries.
- Use of the Works with Apple badge means that an accessory has been designed to work specifically with the technology identified in the badge and has been certified by the developer to meet Apple performance standards.



**[ENERGY STAR]**

**ENERGY STAR qualified model only**

- Your Samsung product is ENERGY STAR qualified in its factory default setting. Change to certain features, settings and functionality in this product can change the power consumption, possibly beyond the limits required for ENERGY STAR qualification.
- Environmental Protection Agency and Department of Energy. ENERGY STAR is a joint program of the Government agencies, designed to promote energy efficient products and practices.

Refer to [www.energystar.gov](http://www.energystar.gov) for more information of the ENERGY STAR Program.

**ENERGY STAR qualified model only**

**(Applicable to Thin Client models only)**

As an ENERGY STAR® Partner, SAMSUNG has determined that this product meets the ENERGY STAR® guidelines for energy efficiency.

- The ENERGY STAR Program has been to reduced greenhouse gas emissions and save energy through voluntary labeling.
- Power management setting of this product have been enabled by default, and have various timing setting from 1 minutes to 5 hours.
- The product can wake with a button press on the chassis from sleep mode.

**ENERGY STAR qualified model only (The other models)**

- As an ENERGY STAR Partner, Samsung has determined that this product or product models meets the ENERGY STAR guideline for energy efficiency.
- 

## 13 OPEN SOURCE LICENCE NOTICE

To send inquiries and requests for questions regarding open sources, contact Samsung Open Source (<http://opensource.samsung.com>)

## 14 IMPORTANT NOTES ABOUT SERVICE

Figures and illustrations in this User Manual are provided for reference only and may differ from actual product appearance.

# 15 SPECIFICATIONS AND GUIDE

## Specifications

Model Name	HW-S800B / HW-S801B
Weight	1.4 kg
Dimensions (W x H x D)	1160.0 x 38.0 x 39.9 mm
Operating Temperature Range	+5°C to +35°C
Operating Humidity Range	10 % ~ 75 %
AMPLIFIER Rated Output power	(20W x 2) + (10W x 2) + (20W x 2) + (10W x 1) + (10W x 2)
Supported play formats	Dolby 5.1ch / Dolby Digital Plus / Dolby ATMOS (Dolby Digital Plus) / DTS 5.1ch / LPCM 2ch

Subwoofer Name	HW-S800B : PS-WB85D HW-S801B : PS-WB86D
Weight	6.4 kg
Dimensions (W x H x D)	238.0 x 240.8 x 238.0 mm
AMPLIFIER Rated Output power	200 W

### NOTE

- Samsung Electronics Co., Ltd reserves the right to change the specifications without notice.
- Weight and dimensions are approximate.
- **For India Only**  
“This product is RoHS compliant”
- **For Taiwan Only**  
HW-S800B / HW-S801B : DC19V, 28 W  
PS-WB85D / PS-WB86D : AC 100-240V~ 50/60Hz, 26 W

**Precaution : The Soundbar will restart automatically if you turn on/turn off Wi-Fi.**

To deactivate Wi-Fi connection:	Press and hold the <b>CH LEVEL</b> button on the remote control of the Soundbar for more than 30 seconds to turn on or off the Wi-Fi connection.
To deactivate Bluetooth connection:	Press and hold the <b>TONE CONTROL</b> button on the remote control of the Soundbar for more than 30 seconds to turn on or off the Bluetooth connection.









# THÔNG TIN AN TOÀN

## CẢNH BÁO AN TOÀN

ĐỂ GIẢM THIỂU NGUY CƠ ĐIỆN GIẬT, KHÔNG THÁO NẮP MÁY (HOẶC LƯNG MÁY).

KHÔNG CÓ BỘ PHẬN NÀO BÊN TRONG MÀ NGƯỜI DÙNG CÓ THỂ BẢO DƯỠNG ĐƯỢC. ĐỂ NHÂN VIÊN BẢO DƯỠNG CÓ TRÌNH ĐỘ CHUYÊN MÔN THỰC HIỆN CÔNG TÁC BẢO DƯỠNG.

Tham khảo bảng dưới đây để xem phần giải thích cho các biểu tượng có thể xuất hiện trên sản phẩm Samsung của bạn.

	<b>CẨN THẬN</b> <b>NGUY CƠ ĐIỆN GIẬT. KHÔNG ĐƯỢC MỞ RA.</b>	
	Biểu tượng này chỉ ra rằng bên trong có điện áp cao. Sẽ rất nguy hiểm nếu chạm vào bất kỳ bộ phận nào bên trong sản phẩm này.	
	Biểu tượng này chỉ ra sản phẩm này có kèm theo tài liệu quan trọng về vận hành và bảo dưỡng.	
	Sản phẩm loại II: Biểu tượng này chỉ ra rằng không yêu cầu kết nối an toàn đến dây nối tiếp đất. Nếu biểu tượng này không xuất hiện trên sản phẩm có dây điện thì sản phẩm đó PHẢI được nối đất an toàn.	
	Điện áp AC: Điện áp định mức được đánh dấu với biểu tượng này là điện áp AC.	
	Điện áp DC: Điện áp định mức được đánh dấu với biểu tượng này là điện áp DC.	
	Cẩn thận. Tham khảo các hướng dẫn sử dụng: Biểu tượng này sẽ hướng dẫn người dùng tham khảo tài liệu hướng dẫn sử dụng để biết thêm thông tin liên quan đến an toàn.	

## CẢNH BÁO

- Để giảm rủi ro cháy hoặc điện giật, không để thiết bị này dính nước mưa hoặc bị ẩm.

## CẨN THẬN

- ĐỂ NGĂN NGỪA ĐIỆN GIẬT, CẮM NGẬP LƯỚI RỘNG CỦA PHÍCH CẮM VÀO KHE RỘNG.
- Phải luôn kết nối thiết bị này với ổ cắm AC có nối đất bảo vệ.
- Để ngắt thiết bị ra khỏi nguồn, phải rút phích cắm ra khỏi ổ cắm chính, thì phích cắm chính mới có thể sẵn sàng hoạt động.
- Không để thiết bị này bị dính nước nhỏ hoặc nước bắn. Không để đồ chứa chất lỏng như bình lọ lên trên thiết bị.
- Để tắt thiết bị này hoàn toàn, bạn phải rút phích cắm nguồn ra khỏi ổ cắm trên tường. Do đó, phải luôn dễ dàng tiếp cận được phích cắm nguồn.

# THẬN TRỌNG

1. Đảm bảo nguồn cấp điện AC trong nhà bạn tuân theo các yêu cầu về nguồn điện được nêu trên nhãn nhận biết nằm ở phía dưới cùng của sản phẩm. Lắp đặt sản phẩm theo chiều ngang, trên điểm tựa thích hợp (đồ đạc trong nhà) và có đủ không gian quanh sản phẩm để thông khí (7-10 cm). Đảm bảo các rãnh thông khí không bị che chắn. Không được đặt thiết bị trên bộ khuếch đại hoặc các thiết bị khác có thể nóng lên. Thiết bị này được thiết kế để sử dụng liên tục.  
Để tắt hoàn toàn thiết bị, hãy tháo giắc cắm AC khỏi ổ cắm trên tường. Rút phích cắm thiết bị nếu bạn định không sử dụng thiết bị trong một khoảng thời gian dài.
2. Khi có sấm sét, hãy rút phích cắm AC khỏi ổ cắm trên tường. Đỉnh điện áp do sấm chớp có thể làm hỏng thiết bị.
3. Không được cho thiết bị tiếp xúc với ánh nắng trực tiếp hoặc các nguồn nhiệt khác. Điều này có thể gây nóng máy và khiến thiết bị gặp trục trặc.
4. Tránh để sản phẩm bị ẩm (ví dụ: bình lọ) và bị quá nóng (ví dụ: lò sưởi) hoặc gần thiết bị tạo ra từ trường hoặc điện trường mạnh. Tháo cáp nguồn khỏi ổ cắm AC trên tường nếu thiết bị gặp trục trặc. Sản phẩm của bạn không dành cho mục đích sử dụng công nghiệp. Sản phẩm này chỉ dành cho mục đích sử dụng cá nhân. Có thể xảy ra sự ngưng tụ nếu sản phẩm được bảo quản ở nhiệt độ lạnh. Nếu vận chuyển thiết bị vào mùa đông, hãy đợi khoảng 2 tiếng cho tới khi thiết bị đạt nhiệt độ phòng rồi mới sử dụng.
5. **Có thể xảy ra cháy hoặc nổ, dẫn đến hư hỏng bộ điều khiển từ xa hoặc gây thương tích cho cá nhân.**
  - Không kích điện cho điều khiển từ xa.
  - Cần thận trọng để các chất lạ như kim loại, chất lỏng hoặc bụi tiếp xúc với chân sạc của điều khiển từ xa.
  - Khi điều khiển từ xa bị hỏng hoặc bạn ngửi thấy khói hoặc khói cháy, hãy ngừng sử dụng ngay. Sau đó, mang đến trung tâm dịch vụ của Samsung để sửa chữa.
  - Không tự ý tháo rời điều khiển từ xa.
  - Cần thận trọng để trẻ sơ sinh hoặc vật nuôi ngậm hoặc cắn điều khiển từ xa. Có thể xảy ra cháy hoặc nổ, dẫn đến hư hỏng bộ điều khiển từ xa hoặc gây thương tích cho cá nhân.



# NỘI DUNG

<b>01</b>	<b>Kiểm tra thành phần</b>	<b>6</b>
<b>02</b>	<b>Tổng quan về sản phẩm</b>	<b>7</b>
	Bảng mặt trên của Soundbar .....	7
	Bảng mặt sau của Soundbar .....	8
<b>03</b>	<b>Sử dụng điều khiển từ xa Soundbar</b>	<b>9</b>
	Giới thiệu về Điều khiển từ xa .....	9
	Cách sử dụng điều khiển từ xa .....	9
	Bộ khuếch đại giọng nói chủ động (AVA).....	11
	Sử dụng các Nút Ẩn (Các nút có nhiều chức năng) .....	11
	Thông số kỹ thuật đầu ra cho các chế độ hiệu ứng âm thanh khác nhau .....	12
	Điều chỉnh âm lượng Soundbar bằng điều khiển từ xa TV.....	13
<b>04</b>	<b>Kết nối Soundbar</b>	<b>14</b>
	Kết nối nguồn và thiết bị .....	14
	– Kết nối Loa siêu trầm theo cách thủ công .....	15
	– Các đèn chỉ báo LED ở mặt sau của Loa siêu trầm .....	16
	Kết nối SWA-9500S (được bán riêng) với Soundbar của bạn .....	16
<b>05</b>	<b>Kết nối với TV</b>	<b>17</b>
	Kết nối TV có hỗ trợ HDMI ARC (Kênh chuyển âm thanh) .....	17
	Kết nối qua Bluetooth .....	18
	Kết nối qua Wi-Fi .....	19
	Kết nối với một TV hỗ trợ Dolby Atmos .....	20
	Sử dụng chức năng Q-Symphony .....	21
	Sử dụng âm thanh Spacefit .....	22
<b>06</b>	<b>Kết nối thiết bị di động</b>	<b>23</b>
	Phương pháp 1. Kết nối qua Bluetooth .....	23
	Phương pháp 2. Kết nối qua Wi-Fi (Mạng không dây) .....	25
	Sử dụng Tap Sound .....	26
<b>07</b>	<b>Kết nối qua Apple AirPlay 2</b>	<b>27</b>
<b>08</b>	<b>Lắp giá treo tường</b>	<b>28</b>
	Lưu ý khi lắp đặt .....	28
	Chi tiết treo tường .....	28
<b>09</b>	<b>Lắp đặt Soundbar trước TV</b>	<b>29</b>

<b>10</b>	<b>Cập nhật phần mềm</b>	<b>30</b>
	Tự động cập nhật .....	30
	Cập nhật USB.....	30
	Đặt lại .....	30
<b>11</b>	<b>Khắc phục sự cố</b>	<b>31</b>
<b>12</b>	<b>Giấy phép</b>	<b>32</b>
<b>13</b>	<b>Lưu ý về giấy phép mã nguồn mở</b>	<b>33</b>
<b>14</b>	<b>Lưu ý quan trọng về dịch vụ</b>	<b>33</b>
<b>15</b>	<b>Các thông số kỹ thuật và hướng dẫn</b>	<b>34</b>
	Các thông số kỹ thuật .....	34

# 01 KIỂM TRA THÀNH PHẦN

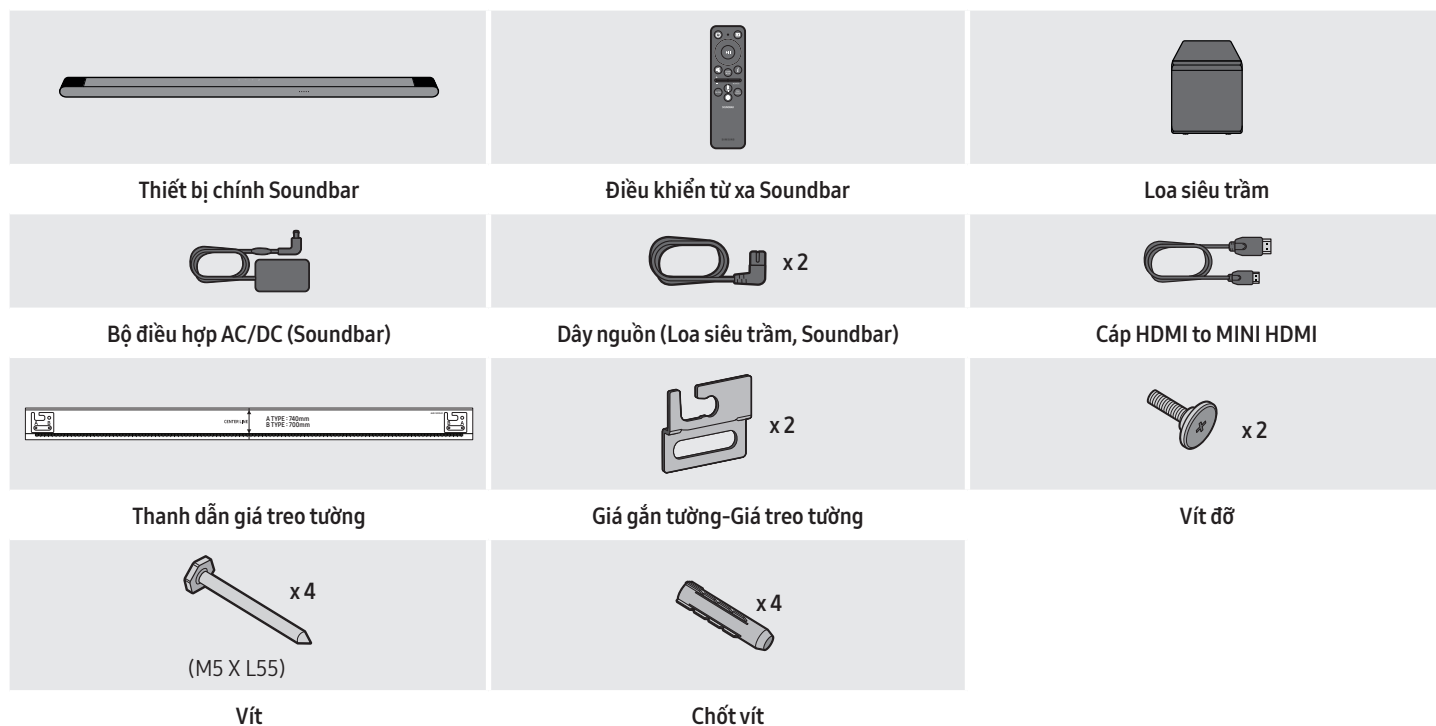







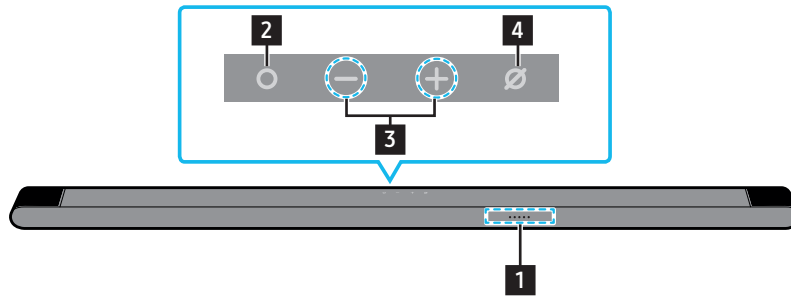

































- Để biết thêm thông tin về nguồn điện cũng như mức tiêu thụ điện năng, hãy tham khảo nhãn đính kèm sản phẩm. (Nhãn: Mặt đáy của thiết bị chính Soundbar)
- Để mua thêm bộ phận hay cáp tùy chọn, hãy liên hệ với Trung tâm Dịch vụ Samsung hoặc Bộ phận Chăm sóc Khách hàng của Samsung.
- Để biết thêm thông tin về giá treo tường hoặc chân đế cao su, hãy xem trang 28~29.
- Thiết kế, thông số kỹ thuật và màn hình Ứng dụng đều có thể thay đổi mà không thông báo trước.
- Hình thức phụ kiện có thể hơi khác so với hình minh họa ở trên.

# 02 TỔNG QUAN VỀ SẢN PHẨM

## Bảng mặt trên của Soundbar



<b>1</b>	<b>Đèn báo LED</b> Đèn báo LED sẽ nhấp nháy, sáng lên hoặc đổi màu tùy theo trạng thái hoặc chế độ hiện tại của Soundbar. Màu của đèn báo LED và số lượng đèn cho biết chế độ hiện hoạt của Soundbar như mô tả dưới đây.										
	<table border="1"><tr><td></td><td></td><td></td><td></td><td></td></tr><tr><td>Đèn LED màu trắng</td><td>Đèn LED màu trắng</td><td>Đèn LED nhiều màu</td><td>Đèn LED màu trắng</td><td>Đèn LED màu trắng</td></tr></table> <ul style="list-style-type: none"><li>Đèn LED nhiều màu chuyển thành <b>Màu trắng, Màu xanh lơ, Màu xanh lá, Màu đỏ và Màu lam</b> tùy thuộc vào chế độ hoặc trạng thái.</li></ul>						Đèn LED màu trắng	Đèn LED màu trắng	Đèn LED nhiều màu	Đèn LED màu trắng	Đèn LED màu trắng
											
Đèn LED màu trắng	Đèn LED màu trắng	Đèn LED nhiều màu	Đèn LED màu trắng	Đèn LED màu trắng							
<b>2</b>	<b>Nút  (Đa chức năng)</b> <ul style="list-style-type: none"><li>Ở chế độ chờ, nhấn nút  (Đa chức năng) để bật Soundbar.</li><li>Nhấn nút  (Đa chức năng) để thay đổi chế độ. Mỗi lần bạn thay đổi chế độ, đèn LED sáng màu trắng rồi tắt.</li></ul> <table border="1"><tr><td>Đèn báo LED</td><td> Sáng màu trắng → Tắt</td><td> Sáng màu trắng → Tắt</td><td> Sáng màu trắng → Tắt</td></tr><tr><td></td><td>"TV ARC"</td><td>"Wi-Fi"</td><td>"Bluetooth"</td></tr></table>	Đèn báo LED	 Sáng màu trắng → Tắt	 Sáng màu trắng → Tắt	 Sáng màu trắng → Tắt		"TV ARC"	"Wi-Fi"	"Bluetooth"		
Đèn báo LED	 Sáng màu trắng → Tắt	 Sáng màu trắng → Tắt	 Sáng màu trắng → Tắt								
	"TV ARC"	"Wi-Fi"	"Bluetooth"								
<b>3</b>	<b>Nút  + (Âm lượng)</b> Điều chỉnh âm lượng.										
<b>4</b>	<b>Nút  (Bật/tắt micrô)</b> Nhấn nút để bật hoặc tắt micrô. Khi micrô tắt, đèn báo LED sẽ sáng màu đỏ. <table border="1"><tr><td>Đèn báo LED</td><td> Sáng màu đỏ</td><td></td></tr><tr><td></td><td>"Mic Off"</td><td>"Mic On"</td></tr></table>	Đèn báo LED	 Sáng màu đỏ			"Mic Off"	"Mic On"				
Đèn báo LED	 Sáng màu đỏ										
	"Mic Off"	"Mic On"									

- Khi bạn cắm dây AC, nút nguồn sẽ bắt đầu hoạt động sau 4 đến 6 giây.
- Khi bạn bật thiết bị này, thiết bị sẽ phát ra âm thanh sau 4 đến 5 giây.
- Nếu bạn nghe thấy âm thanh từ cả TV và Soundbar, đi tới menu **Cài đặt** cho âm thanh của TV và thay đổi loa TV thành **Loa ngoài**.
- Bạn có thể bật và tắt phản hồi âm thanh bằng cách dùng ứng dụng **SmartThings**. Để tìm hiểu về cách dùng ứng dụng **SmartThings**, hãy tham khảo "**Phương pháp 2. Kết nối qua Wi-Fi (Mạng không dây)**".

## Bảng mặt sau của Soundbar

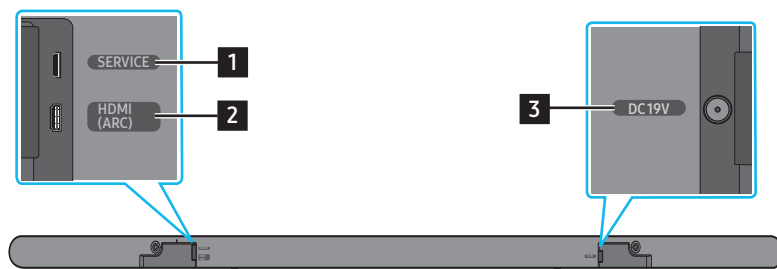

<b>1</b>	<b>SERVICE</b> Kết nối một thiết bị lưu trữ USB để nâng cấp phần mềm của sản phẩm.
<b>2</b>	<b>HDMI (ARC)</b> Kết nối với cổng HDMI (ARC) trên TV. (Xem trang 17)
<b>3</b>	<b>DC19V</b> Kết nối Bộ điều hợp AC/DC. (Đầu vào nguồn điện) (Xem trang 14)

- Hãy kéo phích cắm khi rút cáp nguồn của bộ đổi nguồn AC/DC ra khỏi ổ cắm trên tường. Không kéo dây cáp.
- Không kết nối thiết bị này hoặc các thành phần khác với ổ cắm AC cho đến khi hoàn thành tất cả các kết nối giữa các thành phần.

# 03 SỬ DỤNG ĐIỀU KHIỂN TỪ XA SOUNDBAR

## Giới thiệu về Điều khiển từ xa



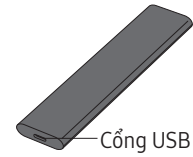





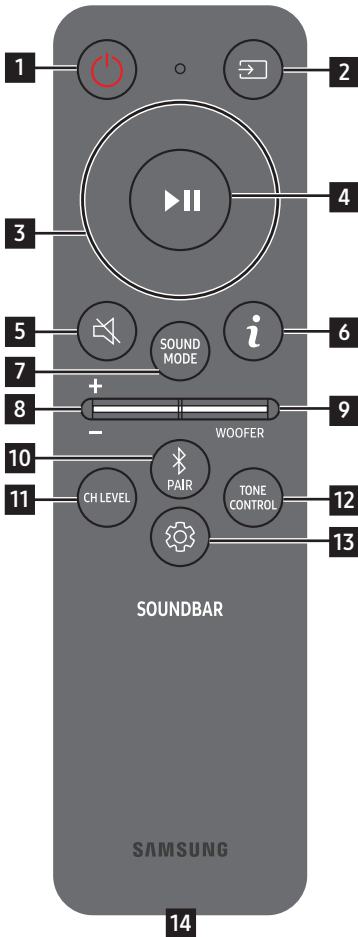













- Sử dụng Điều khiển từ xa cách sản phẩm dưới 6 m. Khoảng cách sử dụng có thể thay đổi theo điều kiện môi trường không dây.
- Khi điều khiển từ xa không hoạt động do pin yếu, hãy sạc điều khiển bằng cổng USB loại C.
- Hình minh họa có thể khác nhau tùy theo model Điều khiển từ xa.

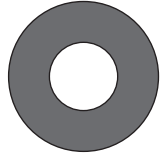

























































Cổng USB (loại C) để sạc

## Cách sử dụng điều khiển từ xa



<p><b>1</b></p>	 <p><b>Nguồn</b></p>	<p>Bật và tắt Soundbar.</p> <table border="1" data-bbox="774 564 1519 698"> <tr> <td data-bbox="774 564 925 698">Đèn báo LED</td> <td data-bbox="925 564 1220 698"> <p>Nhấp nháy màu xanh lơ 1 lần</p>  <p>Bật</p> </td> <td data-bbox="1220 564 1519 698"> <p>Nhấp nháy màu đỏ 3 lần</p>  <p>Tắt</p> </td> </tr> </table> <ul style="list-style-type: none"> <li><b>Chức năng Tắt Nguồn Tự Động</b> Thiết bị tự động tắt trong các tình huống sau đây:             <ul style="list-style-type: none"> <li>Ở chế độ "TV ARC" / "Wi-Fi" / "Bluetooth" nếu không có tín hiệu âm thanh trong 18 phút.</li> </ul> </li> </ul>	Đèn báo LED	<p>Nhấp nháy màu xanh lơ 1 lần</p>  <p>Bật</p>	<p>Nhấp nháy màu đỏ 3 lần</p>  <p>Tắt</p>
Đèn báo LED	<p>Nhấp nháy màu xanh lơ 1 lần</p>  <p>Bật</p>	<p>Nhấp nháy màu đỏ 3 lần</p>  <p>Tắt</p>			
<p><b>2</b></p>	 <p><b>Nguồn</b></p>	<p>Nhấn để chọn nguồn kết nối với Soundbar.</p> <ul style="list-style-type: none"> <li><b>Bật/tắt phản hồi âm thanh</b> Bạn có thể bật hoặc tắt Phản hồi âm thanh. Nhấn và giữ nút  (Nguồn) trên điều khiển từ xa trong 5 giây trong khi Soundbar tắt (chế độ Chờ).</li> </ul> <table border="1" data-bbox="774 1008 1519 1142"> <tr> <td data-bbox="774 1008 925 1142">Đèn báo LED</td> <td data-bbox="925 1008 1220 1142"> <p>Nhấp nháy màu xanh lơ 1 lần</p>  <p>Bật</p> </td> <td data-bbox="1220 1008 1519 1142"> <p>Nhấp nháy màu đỏ 1 lần</p>  <p>Tắt</p> </td> </tr> </table>	Đèn báo LED	<p>Nhấp nháy màu xanh lơ 1 lần</p>  <p>Bật</p>	<p>Nhấp nháy màu đỏ 1 lần</p>  <p>Tắt</p>
Đèn báo LED	<p>Nhấp nháy màu xanh lơ 1 lần</p>  <p>Bật</p>	<p>Nhấp nháy màu đỏ 1 lần</p>  <p>Tắt</p>			
<p><b>3</b></p>	 <p><b>Lên/Xuống/Trái/Phải</b></p>	 <p>Nhấn các vùng được chỉ định để chọn Lên/Xuống/Trái/Phải.</p> <p>Nhấn Lên/Xuống/Trái/Phải trên nút để chọn hoặc đặt chức năng.</p> <ul style="list-style-type: none"> <li><b>Bỏ qua nhạc</b> Nhấn nút <b>Phải</b> để chọn tập tin nhạc tiếp theo. Nhấn nút <b>Trái</b> để chọn tập tin nhạc trước đó.</li> <li><b>ID SET</b> Nhấn và giữ nút <b>Lên</b> trong 5 giây để hoàn tất <b>ID SET</b> (khi kết nối với loa siêu trầm không dây hoặc loa sau không dây).</li> </ul>			
<p><b>4</b></p>	 <p><b>Tạm dừng/Phát</b></p>	<p>Bạn cũng có thể phát hoặc tạm dừng nhạc bằng cách nhấn vào nút này.</p>			
<p><b>5</b></p>	 <p><b>Tắt tiếng</b></p>	<p>Nhấn nút  (<b>Tắt tiếng</b>) để tắt tiếng. Nhấn nút này một lần nữa để bật tiếng.</p> <table border="1" data-bbox="774 1769 1519 1863"> <tr> <td data-bbox="774 1769 925 1863">Đèn báo LED</td> <td data-bbox="925 1769 1519 1863"> <p>Nhấp nháy X lần lặp lại</p>  </td> </tr> </table>	Đèn báo LED	<p>Nhấp nháy X lần lặp lại</p> 	
Đèn báo LED	<p>Nhấp nháy X lần lặp lại</p> 				



6	 <b>Thông tin</b>	<p>Nhấn nút này để hiển thị thông tin về chức năng hiện tại. (Xem trang 7)          Khi được kết nối với Dolby Atmos®, đèn báo LED sẽ nhấp nháy màu xanh lơ 3 lần.</p>								
7	 <b>SOUND MODE</b>	<p>Bằng cách nhấn nút, bạn có thể chọn chế độ âm thanh mong muốn. Mỗi lần chế độ thay đổi, đèn LED nhiều màu sẽ nhấp nháy màu trắng.</p> <table border="1" data-bbox="370 286 1375 459"> <tr> <td data-bbox="370 286 676 383">Đèn báo LED</td> <td data-bbox="676 286 1375 383">   <b>Nhấp nháy màu trắng 1 lần</b> </td> </tr> <tr> <td data-bbox="370 383 676 459">  </td> <td data-bbox="676 383 1375 459"> <b>"Surround" → "Game" → "Standard" → "Adaptive Sound" → "DTS Virtual:X"</b> </td> </tr> </table> <ul style="list-style-type: none"> <li>• <b>Surround</b> Cung cấp trường âm thanh rộng hơn mức tiêu chuẩn.</li> <li>• <b>Game</b> Cung cấp âm thanh lập thể khiến bạn như đắm chìm vào pha hành động khi đang chơi game.</li> <li>• <b>Standard</b> Phát ra âm thanh nguyên bản.</li> <li>• <b>Adaptive Sound</b> Phân tích nội dung ở thời gian thực và tự động cung cấp trường âm thanh tối ưu dựa trên đặc điểm nội dung.</li> <li>• <b>DTS Virtual:X</b> Âm thanh 3D đắm chìm từ bất kỳ nội dung nào.</li> </ul>	Đèn báo LED	 <b>Nhấp nháy màu trắng 1 lần</b>		<b>"Surround" → "Game" → "Standard" → "Adaptive Sound" → "DTS Virtual:X"</b>				
Đèn báo LED	 <b>Nhấp nháy màu trắng 1 lần</b>									
	<b>"Surround" → "Game" → "Standard" → "Adaptive Sound" → "DTS Virtual:X"</b>									
8	 <b>ÂM LƯỢNG</b>	<p>Nhấn nút lên hoặc xuống để điều chỉnh âm lượng.</p> <table border="1" data-bbox="370 873 1375 1025"> <tr> <td data-bbox="370 873 676 1025">Đèn báo LED</td> <td data-bbox="676 873 1024 1025">   <b>Màu trắng chuyển sang phải 1 lần</b>              Tăng âm lượng         </td> <td data-bbox="1024 873 1375 1025">   <b>Màu trắng chuyển sang trái 1 lần</b>              Giảm âm lượng         </td> </tr> </table>	Đèn báo LED	 <b>Màu trắng chuyển sang phải 1 lần</b>  Tăng âm lượng	 <b>Màu trắng chuyển sang trái 1 lần</b>  Giảm âm lượng					
Đèn báo LED	 <b>Màu trắng chuyển sang phải 1 lần</b>  Tăng âm lượng	 <b>Màu trắng chuyển sang trái 1 lần</b>  Giảm âm lượng								
9	 <b>ÂM LƯỢNG LOA WOOFER (ÂM TRẦM)</b>	<p>Nhấn nút lên hoặc xuống để điều chỉnh mức loa trầm (âm trầm) về -12 hoặc từ -6 đến +6. Để đặt mức âm lượng loa trầm (âm trầm) về 0 (Mặc định), hãy nhấn nút này.</p>								
10	 <b>Bluetooth PAIR</b>	<p>Bật/tắt chế độ ghép nối Soundbar với Bluetooth.          Khi bạn nhấn nút này, phần hiển thị đèn LED sẽ thay đổi như minh họa ở bên dưới.</p> <ul style="list-style-type: none"> <li>• Cho tới khi ghép nối xong, đèn LED nhiều màu lần lượt chuyển từ <b>Màu đỏ</b> → <b>Màu xanh lá</b> → <b>Màu lam</b>.</li> </ul> <table border="1" data-bbox="370 1332 1375 1556"> <tr> <td data-bbox="370 1332 676 1489">Đèn báo LED</td> <td data-bbox="676 1332 1375 1489">   <b>Màu đỏ → Màu xanh lá → Màu lam nhấp nháy</b>            Ghép nối         </td> <td data-bbox="981 1400 1029 1444">  </td> <td data-bbox="1029 1332 1375 1489">   <b>Nhấp nháy màu xanh lơ 3 lần</b>            Kết nối hoàn tất         </td> </tr> <tr> <td data-bbox="370 1489 676 1556">  </td> <td colspan="3" data-bbox="676 1489 1375 1556"> <b>"Ready to connect via Bluetooth."</b> </td> </tr> </table>	Đèn báo LED	 <b>Màu đỏ → Màu xanh lá → Màu lam nhấp nháy</b> Ghép nối		 <b>Nhấp nháy màu xanh lơ 3 lần</b> Kết nối hoàn tất		<b>"Ready to connect via Bluetooth."</b>		
Đèn báo LED	 <b>Màu đỏ → Màu xanh lá → Màu lam nhấp nháy</b> Ghép nối		 <b>Nhấp nháy màu xanh lơ 3 lần</b> Kết nối hoàn tất							
	<b>"Ready to connect via Bluetooth."</b>									
11	 <b>CH LEVEL</b>	<p>Bạn có thể điều chỉnh âm lượng của mỗi loa bằng cách nhấn nút này.</p> <ul style="list-style-type: none"> <li>• Để điều chỉnh âm lượng của mỗi loa, hãy chọn "<b>Centre Level</b>" hoặc "<b>Front Top Level</b>" trong Cài đặt âm thanh, sau đó điều chỉnh âm lượng trong khoảng từ -6 đến +6 bằng nút <b>Lên/Xuống</b>.</li> <li>• Nếu kết nối với Loa sau (được bán riêng), thì cài đặt "<b>Rear Level</b>" và "<b>Rear Top Level</b>" sẽ được hỗ trợ. Để điều chỉnh âm lượng của "<b>Rear Level</b>" và "<b>Rear Top Level</b>" trong khoảng từ -6 đến +6 bằng các nút <b>Lên/Xuống</b>.</li> </ul> <table border="1" data-bbox="370 1765 1375 1921"> <tr> <td data-bbox="370 1765 676 1861">Đèn báo LED</td> <td data-bbox="676 1765 1375 1861">   <b>Nhấp nháy màu trắng 1 lần</b> </td> </tr> <tr> <td data-bbox="370 1861 676 1921">  </td> <td data-bbox="676 1861 1375 1921"> <b>"Centre Level" → "Front Top Level"</b> </td> </tr> </table>	Đèn báo LED	 <b>Nhấp nháy màu trắng 1 lần</b>		<b>"Centre Level" → "Front Top Level"</b>				
Đèn báo LED	 <b>Nhấp nháy màu trắng 1 lần</b>									
	<b>"Centre Level" → "Front Top Level"</b>									

12	 <b>TONE CONTROL</b>	<p>Bạn có thể nhấn nút này để điều chỉnh âm lượng của âm cao hoặc âm trầm. Bạn có thể điều chỉnh mục mong muốn bằng nút <b>Lên/Xuống</b>. Chức năng này được bật trong chế độ Âm thanh không bao gồm trong chế độ <b>Standard</b>.</p> <ul style="list-style-type: none"> <li>Để điều chỉnh âm lượng của âm cao hoặc âm trầm, hãy chọn "<b>Treble</b>" hoặc "<b>Bass</b>" trong Cài đặt âm thanh, sau đó điều chỉnh âm lượng trong khoảng từ -6 đến +6 bằng nút <b>Lên/Xuống</b>.</li> <li>Sau khi âm lượng âm trầm thay đổi, âm lượng loa trầm cũng sẽ được điều chỉnh theo.</li> </ul> <table border="1" data-bbox="370 271 1374 432"> <tr> <td data-bbox="370 271 676 367">Đèn báo LED</td> <td data-bbox="676 271 1374 367">  <p>Nhấp nháy màu trắng 1 lần</p> </td> </tr> <tr> <td data-bbox="370 367 676 432"></td> <td data-bbox="676 367 1374 432">"<b>Treble</b>" → "<b>Bass</b>"</td> </tr> </table>	Đèn báo LED	 <p>Nhấp nháy màu trắng 1 lần</p>		" <b>Treble</b> " → " <b>Bass</b> "
Đèn báo LED	 <p>Nhấp nháy màu trắng 1 lần</p>					
	" <b>Treble</b> " → " <b>Bass</b> "					
13	 <b>Điều khiển âm thanh</b>	<p>Bạn có thể đặt chức năng âm thanh bằng cách nhấn nút này. Bạn có thể điều chỉnh mục mong muốn bằng nút <b>Lên/Xuống</b>. Mỗi lần chế độ thay đổi, đèn LED nhiều màu sẽ nhấp nháy màu trắng.</p> <table border="1" data-bbox="370 539 1374 712"> <tr> <td data-bbox="370 539 676 636">Đèn báo LED</td> <td data-bbox="676 539 1374 636">  <p>Nhấp nháy màu trắng 1 lần</p> </td> </tr> <tr> <td data-bbox="370 636 676 712"></td> <td data-bbox="676 636 1374 712">"<b>SpaceFit Sound</b>" → "<b>Active Voice Amplifier</b>" → "<b>Voice enhancement</b>" → "<b>Night Mode</b>" → "<b>Sync</b>" → "<b>Virtual</b>"</td> </tr> </table> <ul style="list-style-type: none"> <li><b>Voice enhancement</b> giúp dễ nghe thấy lời thoại trong phim và chương trình truyền hình.</li> <li><b>Night Mode</b> được tối ưu hóa để xem vào buổi tối với cài đặt được điều chỉnh để giảm âm lượng nhưng vẫn giúp nghe rõ lời thoại.</li> <li>Nhấn và giữ nút  (<b>Điều khiển âm thanh</b>) trong khoảng 5 giây để điều chỉnh âm thanh cho mỗi băng tần. Bạn có thể chọn các giá trị 150Hz, 300Hz, 600Hz, 1.2kHz, 2.5kHz, 5kHz và 10kHz bằng nút <b>Trái/Phải</b> và điều chỉnh từng giá trị theo cài đặt từ -6 đến +6 bằng nút <b>Lên/Xuống</b>. (Đảm bảo Chế độ âm thanh được đặt là "<b>STANDARD</b>".)</li> <li>Nếu video trên TV và âm thanh phát ra từ Soundbar không đồng bộ với nhau, hãy chọn "<b>Sync</b>" trong Điều khiển âm thanh, sau đó đặt độ trễ âm thanh trong khoảng từ 0 đến 300 mili giây bằng nút <b>Lên/Xuống</b>.</li> <li>"<b>Sync</b>" chỉ được hỗ trợ cho một số chức năng.</li> <li>Có thể <b>Bật/Tắt</b> chức năng <b>Virtual</b> bằng các nút <b>Lên/Xuống</b>.</li> </ul>	Đèn báo LED	 <p>Nhấp nháy màu trắng 1 lần</p>		" <b>SpaceFit Sound</b> " → " <b>Active Voice Amplifier</b> " → " <b>Voice enhancement</b> " → " <b>Night Mode</b> " → " <b>Sync</b> " → " <b>Virtual</b> "
Đèn báo LED	 <p>Nhấp nháy màu trắng 1 lần</p>					
	" <b>SpaceFit Sound</b> " → " <b>Active Voice Amplifier</b> " → " <b>Voice enhancement</b> " → " <b>Night Mode</b> " → " <b>Sync</b> " → " <b>Virtual</b> "					
14	<b>Cổng USB (loại C) để sạc</b>	<p>Đèn LED sáng trong khi sạc. Khi được sạc đầy, đèn LED sẽ tắt.</p> <ul style="list-style-type: none"> <li>Cáp USB không được bao gồm.</li> <li>Khi điều khiển từ xa không hoạt động do pin yếu, hãy sạc điều khiển bằng cổng USB loại C.</li> </ul>				

## Bộ khuếch đại giọng nói chủ động (AVA)

- Phân tích tiếng ồn bên ngoài trong thời gian thực khi Soundbar đang phát để luôn nghe rõ giọng nói.
- Không lưu dữ liệu nào trong khi phân tích.

## Sử dụng các Nút Ấn (Các nút có nhiều chức năng)

Nút Ấn		Trang tham khảo
Nút trên Điều khiển Từ xa	Chức năng	
WOOFER (Lên)	Bật/Tắt điều khiển từ xa TV (Chế độ chờ)	trang 13
Lên	ID SET	trang 9
 (Điều khiển âm thanh)	EQ 7 Dải	trang 11
 (Nguồn)	Bật/tắt phản hồi âm thanh (Chờ)	trang 9



## Thông số kỹ thuật đầu ra cho các chế độ hiệu ứng âm thanh khác nhau

Hiệu ứng	Đầu vào	Đầu ra	
		Chỉ có Loa siêu trầm	Có Loa siêu trầm và Bộ loa sau không dây
Surround	2.0 ch	3.1.2 ch	5.1.4 ch
	5.1 ch	3.1.2 ch	5.1.4 ch
	Dolby Atmos®	3.1.2 ch	5.1.4 ch
Game	2.0 ch	3.1.2 ch	5.1.4 ch
	5.1 ch	3.1.2 ch	5.1.4 ch
	Dolby Atmos®	3.1.2 ch	5.1.4 ch
Standard	2.0 ch	2.1 ch	2.1 ch
	5.1 ch	3.1 ch	5.1 ch
	Dolby Atmos®	3.1.2 ch	5.1.4 ch
Adaptive Sound	2.0 ch	3.1.2 ch	5.1.4 ch
	5.1 ch	3.1.2 ch	5.1.4 ch
	Dolby Atmos®	3.1.2 ch	5.1.4 ch
DTS Virtual:X	2.0 ch	3.1.2 ch	5.1.4 ch
	5.1 ch	3.1.2 ch	5.1.4 ch
	Dolby Atmos®	3.1.2 ch	5.1.4 ch

- Bạn có thể mua riêng Bộ loa sau không dây Samsung. Để mua Bộ loa, hãy liên hệ với nhà cung cấp mà bạn đã mua Soundbar.
- Loa vòm sẽ không phát ra âm thanh cho đầu ra 2 kênh trong khi chế độ **STANDARD** đang được sử dụng. Để bật âm thanh cho Loa vòm, hãy thay đổi chế độ hiệu ứng thành **SURROUND**.
- Khi nguồn đầu vào là Dolby Atmos®, thiết lập chỉ có Loa siêu trầm sẽ cung cấp âm thanh 3.1.2 kênh, trong khi thiết lập Loa siêu trầm và Bộ loa sau không dây cung cấp âm thanh 5.1.4 kênh.

# Điều chỉnh âm lượng Soundbar bằng điều khiển từ xa TV







Điều chỉnh âm lượng Soundbar bằng điều khiển từ xa của TV.

- Chức năng này chỉ có thể sử dụng bằng điều khiển từ xa IR. Điều khiển từ xa Bluetooth (điều khiển từ xa yêu cầu ghép đôi) không được hỗ trợ.
- Đặt loa TV thành **Loa ngoài** để sử dụng chức năng này.
- Các nhà sản xuất hỗ trợ chức năng này:  
Samsung, VIZIO, LG, Sony, Sharp, PHILIPS, PANASONIC, TOSHIBA, Hisense, RCA

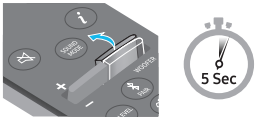
1. Tắt Soundbar.

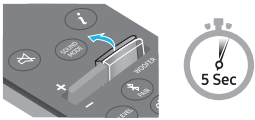
2. Đẩy lên và giữ nút **WOOFER** trong 5 giây.

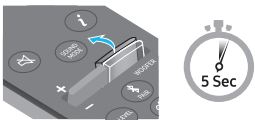
Mỗi khi bạn đẩy lên và giữ nút **WOOFER** trong 5 giây, chế độ sẽ thay đổi theo thứ tự sau: "**OFF-TV REMOTE**" (Chế độ mặc định), "**SAMSUNG-TV REMOTE**", "**ALL-TV REMOTE**".

Nút trên Điều khiển Từ xa	Đèn báo LED	Trạng thái
	(Chế độ mặc định) <b>Nhấp nháy màu đỏ 1 lần</b>  "Off-TV Remote" (Chế độ mặc định)	Tắt điều khiển từ xa TV.
	<b>Nhấp nháy màu xanh lơ 1 lần</b>  "Samsung-TV Remote"	Bật điều khiển từ xa IR của TV Samsung.
	<b>Nhấp nháy màu lam 1 lần</b>  "All-TV Remote"	Bật điều khiển từ xa IR của TV bên thứ ba.

# 04 KẾT NỐI SOUNDBAR

## Kết nối nguồn và thiết bị

Sử dụng Dây nguồn để kết nối Loa siêu trầm và Soundbar với ổ cắm điện theo thứ tự sau:

- Để biết thêm thông tin về nguồn điện cũng như mức tiêu thụ điện năng yêu cầu, hãy tham khảo nhãn đính kèm sản phẩm. (Nhãn: Mặt đáy của thiết bị chính Soundbar)

1. Kết nối Dây nguồn với Loa siêu trầm.

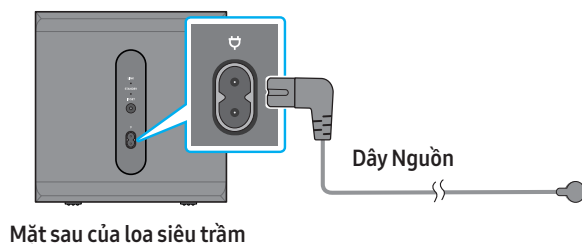

2. Kết nối Dây nguồn với Soundbar.

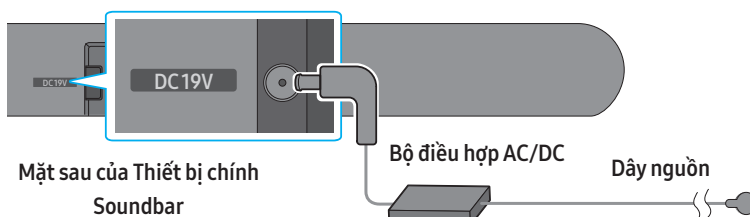

3. Kết nối nguồn vào Soundbar và Loa siêu trầm. Loa siêu trầm sẽ được tự động kết nối khi Soundbar bật.

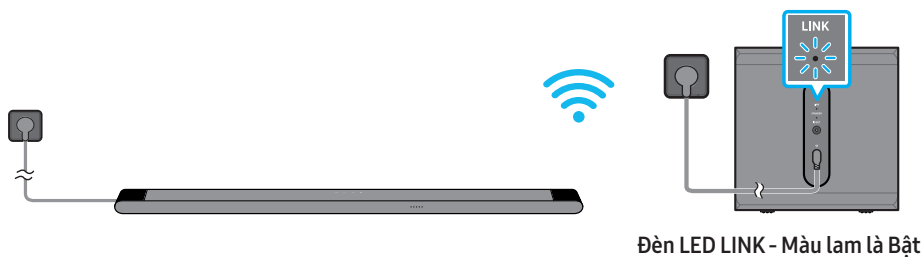

### LƯU Ý

- Kết nối nguồn Loa siêu trầm trước khi kết nối với Soundbar. Loa siêu trầm sẽ tự động kết nối khi bật Soundbar.
- Nếu bạn rút phích cắm và cắm lại dây nguồn khi sản phẩm đang bật, Soundbar sẽ tự động bật.

## Kết nối Loa siêu trầm theo cách thủ công

Trước khi thực hiện quy trình kết nối thủ công bên dưới:

- Hãy kiểm tra xem cấp nguồn của Soundbar và loa siêu trầm đã được kết nối đúng cách chưa.
- Đảm bảo đã tắt Soundbar.

1. Tắt thiết bị chính Soundbar.
2. Nhấn và giữ **ID SET** ở mặt sau của loa siêu trầm trong ít nhất 5 giây.
  - Đèn chỉ báo màu đỏ ở mặt sau của mỗi loa sẽ tắt và đèn chỉ báo màu xanh lam sẽ nhấp nháy.

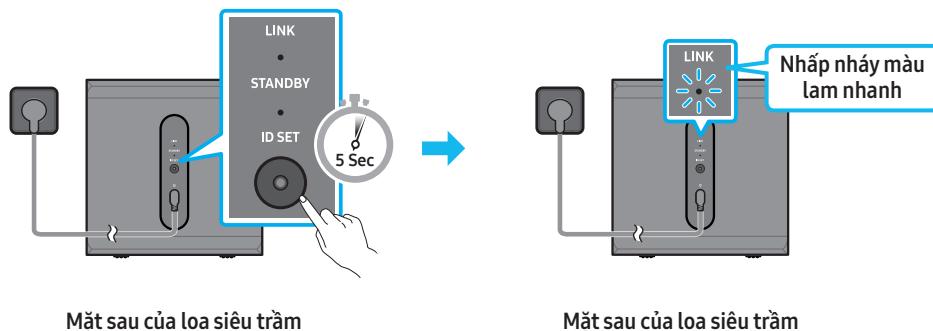

3. Nhấn nút **Lên** trên điều khiển từ xa trong 5 giây.
  - Soundbar sẽ tự động bật nguồn khi hoàn thành ID SET.

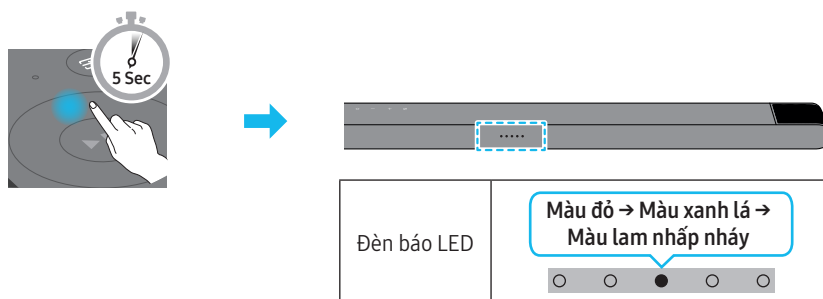

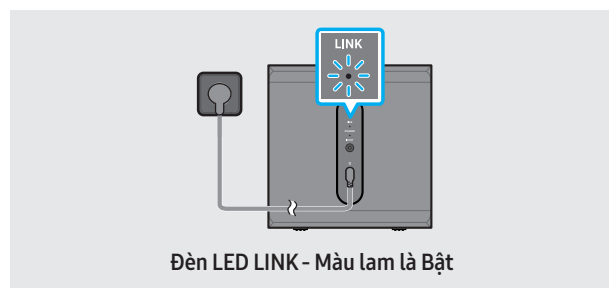

4. Kiểm tra xem đèn LED LINK đã chuyển sang màu lam hết chưa (kết nối hoàn tất).

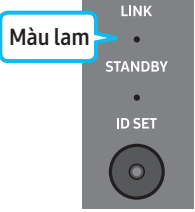

Đèn LED LINK sẽ dừng nhấp nháy và sáng màu lam ổn định khi kết nối được thiết lập giữa Soundbar và Loa siêu trầm không dây.

## Các đèn chỉ báo LED ở mặt sau của Loa siêu trầm

Đèn LED	Trạng thái	Mô tả	Giải pháp
	Bật	Đã kết nối thành công (hoạt động bình thường)	-
	Nhấp nháy	Đang khôi phục kết nối	Kiểm tra xem cáp nguồn cắm vào thiết bị Soundbar chính đã được kết nối đúng cách hay chưa hoặc chờ khoảng 5 phút. Nếu đèn vẫn nhấp nháy, hãy thử kết nối thủ công loa siêu trầm. Xem trang 15.
	Bật	Chế độ chờ (khi thiết bị chính Soundbar tắt)	Kiểm tra xem cáp nguồn cắm vào thiết bị Soundbar chính đã được kết nối đúng cách hay chưa.
		Không kết nối được	Kết nối lại. Xem hướng dẫn kết nối thủ công trên trang 15.
	Nhấp nháy	Lỗi	Xem thông tin liên hệ của Trung tâm dịch vụ Samsung trong sách hướng dẫn này.

### LƯU Ý

- Nếu thiết bị chính bị tắt nguồn thì loa siêu trầm không dây sẽ chuyển về chế độ chờ và đèn LED STANDBY ở mặt sau loa siêu trầm sẽ chuyển sang màu đỏ sau khi nhấp nháy màu lam một vài lần.
- Nếu bạn sử dụng thiết bị có cùng tần số như Soundbar gần Soundbar, hiện tượng nhiễu có thể làm gián đoạn âm thanh.
- Khoảng cách truyền tối đa đối với tín hiệu không dây của thiết bị chính là khoảng 10 m, nhưng có thể thay đổi tùy theo môi trường hoạt động của bạn. Nếu có tường bằng kim loại hoặc bê-tông cốt thép giữa thiết bị chính và loa siêu trầm không dây, hệ thống có thể không hoạt động được do tín hiệu không dây không thể đi qua kim loại.

### CẢNH THẬN

- Ăng-ten thu không dây được tích hợp vào loa siêu trầm không dây. Để thiết bị tránh xa nước và hơi ẩm.
- Để đạt hiệu suất nghe tối ưu, hãy đảm bảo khu vực xung quanh loa siêu trầm không dây không có bất kỳ vật cản nào.

## Kết nối SWA-9500S (được bán riêng) với Soundbar của bạn

Mở rộng sang âm thanh vòm hoàn toàn không dây bằng cách kết nối Bộ loa sau không dây của Samsung (SWA-9500S, được bán riêng) với Soundbar của bạn. Để biết thông tin chi tiết về các kết nối, hãy xem sách hướng dẫn sử dụng Bộ loa sau không dây của Samsung.

# 05 KẾT NỐI VỚI TV

## Kết nối TV có hỗ trợ HDMI ARC (Kênh chuyên âm thanh)

### ⚠ CẢNH THẬN

- Khi sử dụng cáp HDMI to MINI HDMI, hãy cẩn thận để không làm gãy đầu nối của cáp.
- Khi kết nối cáp HDMI, thiết bị sẽ nhận được tín hiệu HDMI trước.
- Để kết nối cáp HDMI giữa TV và Soundbar, hãy nhớ kết nối các thiết bị đầu cuối được đánh dấu ARC. Nếu không, âm thanh TV có thể không được phát ra.
- Cáp nên sử dụng là **High Speed HDMI Cable with Ethernet**.

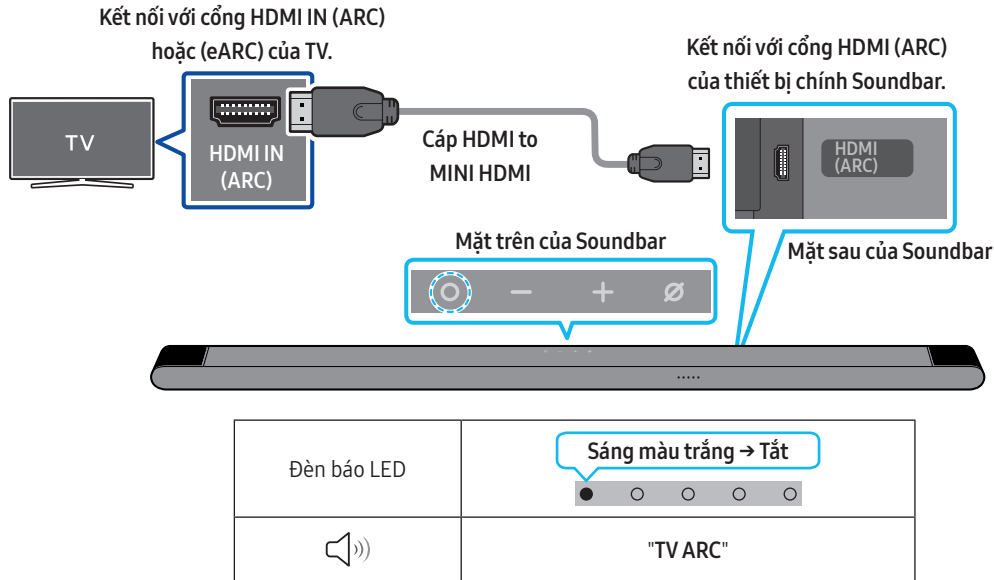

1. Nếu đã tắt Soundbar và TV, hãy kết nối cáp HDMI như hình minh họa.
2. Bật Soundbar và TV.
3. TV của bạn sẽ phát âm thanh qua Soundbar.
  - Khi không nghe thấy âm thanh TV, hãy nhấn nút **⏻ (Đa chức năng)** ở mặt trên Soundbar hoặc nút **⏻ (Nguồn)** trên điều khiển từ xa để chọn chế độ "TV ARC".
  - Khi không nghe thấy âm thanh, hãy kiểm tra lại kết nối cáp HDMI.
  - Sử dụng các nút âm lượng trên điều khiển từ xa của TV để thay đổi âm lượng trên Soundbar.

### LƯU Ý

- Bạn nên sử dụng cáp HDMI không lõi nếu có thể. Nếu bạn sử dụng cáp HDMI có lõi, hãy dùng cáp có đường kính dưới 14 mm.
- Chức năng này không khả dụng nếu cáp HDMI không hỗ trợ ARC.
- Khi âm thanh trong chương trình phát được mã hoá trong Dolby Digital và "Định dạng âm thanh đầu ra kỹ thuật số" trên TV của bạn được đặt thành PCM, bạn nên đổi cài đặt sang Dolby Digital. Khi thay đổi cài đặt trên TV, bạn sẽ được tận hưởng chất lượng âm thanh tốt hơn. (Menu TV có thể sử dụng các từ khác nhau cho Dolby Digital và PCM tùy vào nhà sản xuất TV).





# Kết nối qua Bluetooth

Khi TV Samsung kết nối qua Bluetooth, bạn có thể nghe thấy âm thanh nổi mà không cần kết nối cáp rườm rà.

- Bạn chỉ kết nối được một TV Samsung mỗi lần.
- Bạn có thể kết nối TV Samsung hỗ trợ Bluetooth. Hãy kiểm tra thông số kỹ thuật của TV.

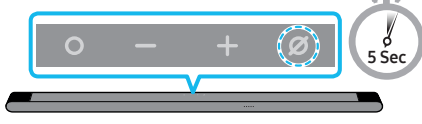

## Kết nối ban đầu

<p>1. <b>Nút ghép nối Bluetooth</b></p>  <p>(HOẶC)</p> <p>Khi ở chế độ "Bluetooth"</p>  <p>5 Sec</p>	<p><b>Đèn báo LED</b></p> <p>Màu đỏ → Màu xanh lá → Màu lam nhấp nháy</p>  <p>Ghép nối</p> <p>Nhấp nháy màu xanh lơ 3 lần</p>  <p>Kết nối hoàn tất</p> <ul style="list-style-type: none"><li>• Cho tới khi ghép nối xong, đèn LED nhiều màu lần lượt chuyển từ <b>Màu đỏ</b> → <b>Màu xanh lá</b> → <b>Màu lam</b>.</li></ul> <p> "Ready to connect via Bluetooth."</p>
--	--

2. Chọn chế độ Bluetooth trên TV Samsung.

(ví dụ: Trang chủ (🏠) → Menu → Cài đặt (⚙️) → Tắt cả cài đặt (⚙️) → Âm thanh → Đầu ra âm thanh → Bluetooth Danh sách loa → [AV] Samsung Soundbar S\*\*\*B (Bluetooth))

3. Chọn "[AV] Samsung Soundbar S\*\*\*B" từ danh sách trên màn hình TV.

Soundbar khả dụng sẽ có chỉ báo "Need Pairing" hoặc "Paired" trên danh sách thiết bị Bluetooth của TV. Để kết nối TV Samsung với Soundbar, hãy chọn thông báo, rồi thiết lập kết nối.

4. Lúc này, bạn có thể nghe âm thanh của TV Samsung từ Soundbar.

### Nếu thiết bị không kết nối được

- Nếu bạn hiện đã có Soundbar (ví dụ: [AV] Samsung Soundbar S\*\*\*B) trong danh sách loa trên TV Samsung, hãy xóa đi.
- Sau đó lặp lại các bước từ 1 đến 3.

## Ngắt kết nối Soundbar khỏi TV Samsung

Nhấn nút **⏻** (Đa chức năng) ở mặt trên Soundbar hoặc nút **🔌** (Nguồn) trên điều khiển từ xa để chọn chế độ khác với "Bluetooth".

- Sẽ mất thời gian để ngắt kết nối vì TV Samsung phải nhận phản hồi từ Soundbar. (Thời gian cần thiết để ngắt kết nối có thể khác nhau tùy theo kiểu TV Samsung).

## Lưu ý khi kết nối Bluetooth

- Tìm thiết bị mới trong phạm vi 1 m để kết nối qua giao tiếp Bluetooth.
- Nếu được yêu cầu nhập mã PIN khi kết nối với thiết bị Bluetooth, hãy nhập <0000>.
- Soundbar tự động tắt sau 18 phút ở trạng thái Sẵn sàng.
- Soundbar có thể không thực hiện đúng quá trình tìm kiếm và kết nối Bluetooth trong những tình huống sau:
  - Nếu có một điện trường mạnh xung quanh Soundbar.
  - Nếu có nhiều thiết bị Bluetooth được ghép nối đồng thời với Soundbar.
  - Nếu thiết bị Bluetooth bị tắt, không đúng khoảng cách, hoặc bị lỗi.
- Các thiết bị điện tử có thể gây nhiễu sóng vô tuyến. Phải đặt các thiết bị phát sóng điện tử cách xa thiết bị chính Soundbar, ví dụ như lò vi sóng, thiết bị mạng LAN không dây v.v...

# Kết nối qua Wi-Fi

## Danh sách kiểm tra trước khi kết nối

- Chỉ có kết nối Wi-Fi trên TV Samsung.
- Kiểm tra xem **bộ định tuyến không dây (Wi-Fi)** có bật không và **TV có được kết nối với bộ định tuyến không**.
- TV và Soundbar phải được kết nối với cùng mạng không dây (Wi-Fi).
- Nếu bộ định tuyến không dây (Wi-Fi) sử dụng kênh DFS, bạn sẽ không thể thiết lập kết nối Wi-Fi giữa TV và Soundbar. Liên hệ với nhà cung cấp dịch vụ Internet của bạn để biết chi tiết.
- Bởi vì các menu có thể khác nhau tùy theo năm sản xuất, tham khảo sách hướng dẫn TV.
- Để kết nối TV với Soundbar qua Wi-Fi, kết nối Soundbar với bộ định tuyến không dây trước. Xem trang 25, để biết thông tin chi tiết về cách thiết lập kết nối Wi-Fi.

1. Để biết thêm thông tin về kết nối Wi-Fi với Soundbar, hãy xem trang 25, "**Phương pháp 2. Kết nối qua Wi-Fi (Mạng không dây)**".
2. Thay đổi nguồn đầu vào của TV bằng cách sử dụng menu Âm thanh đối với Soundbar.
  - **TV Samsung được phát hành năm 2017 hoặc muộn hơn**  
Âm thanh → Đầu ra âm thanh → [AV] Samsung Soundbar S\*\*\*B (Wi-Fi)



# Kết nối với một TV hỗ trợ Dolby Atmos

## Danh sách kiểm tra trước khi kết nối

- Dolby Atmos® được hỗ trợ ở chế độ "TV ARC" hoặc "Wi-Fi".
- Đảm bảo rằng nội dung hỗ trợ Dolby Atmos®.

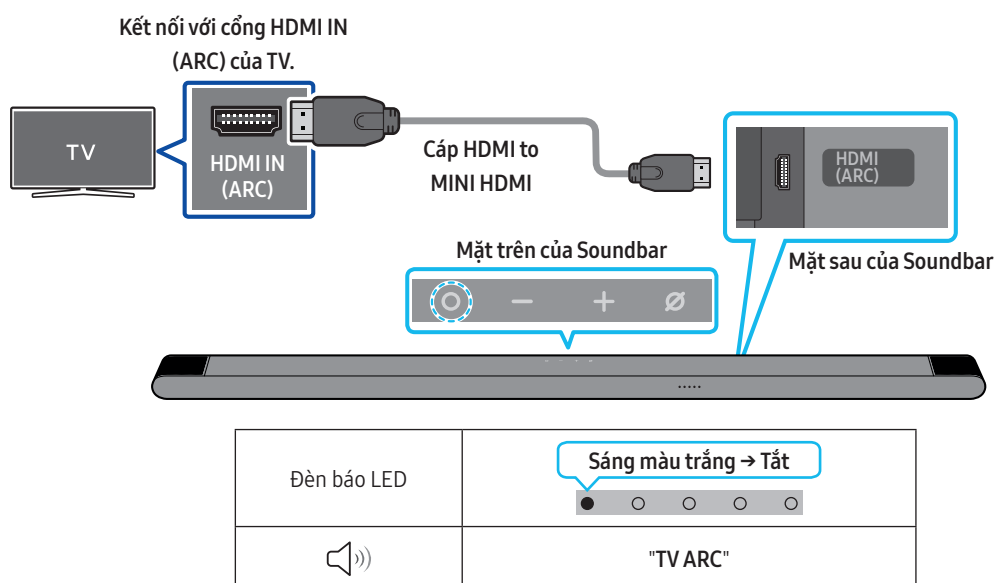

1. Nếu đã tắt Soundbar và TV, hãy kết nối cáp HDMI như hình minh họa.
2. Bật Soundbar và TV.
3. Âm thanh TV được phát ra từ Soundbar.



1. Kết nối Soundbar và TV với cùng mạng không dây (Wi-Fi).
2. Với đầu ra âm thanh của TV, chọn Soundbar.
3. Âm thanh TV được phát ra từ Soundbar.

## LƯU Ý

- **Khi bạn sử dụng Dolby Atmos®:** Nếu nguồn đầu vào là Dolby Atmos®, hãy tham khảo "Thông số kỹ thuật đầu ra cho các chế độ hiệu ứng âm thanh khác nhau" trên trang 12.
- **Cách cấu hình Dolby Atmos® trên trình phát BD hoặc thiết bị khác kết nối với TV.**  
Mở tùy chọn đầu ra âm thanh trên menu cài đặt của trình phát BD hoặc thiết bị khác và đảm bảo chọn "Không mã hóa" cho Bitstream. Ví dụ: trên Trình phát BD của Samsung, truy cập vào Menu Chính → Âm thanh → Đầu ra kỹ thuật số rồi chọn Bitstream (chưa được xử lý).
- Chức năng này có sẵn trên một số TV Samsung và một số mẫu Soundbar.

## Sử dụng chức năng Q-Symphony

Với Q-Symphony, Soundbar sẽ đồng bộ hóa với TV Samsung để phát âm thanh ra hai thiết bị cho hiệu ứng vòm tối ưu. Khi kết nối Soundbar, menu "TV+Soundbar" sẽ xuất hiện bên dưới menu **Đầu ra âm thanh** của TV. Chọn menu tương ứng.

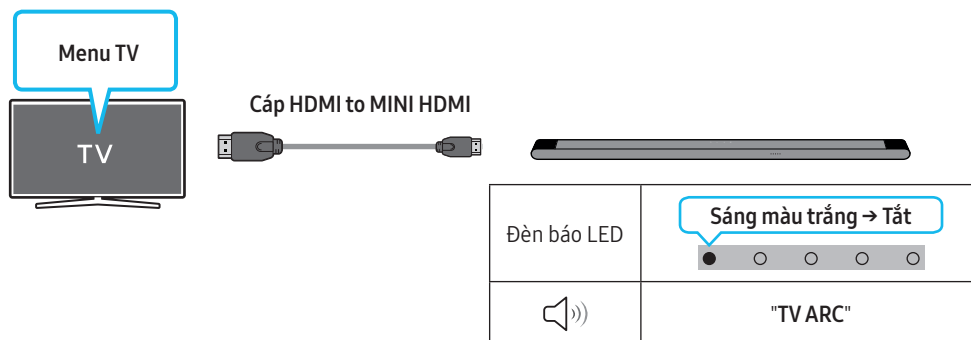

- Ví dụ về menu TV: Tên sê-ri TV + tên sê-ri [AV] Soundbar (HDMI)



- Ví dụ về menu TV: Tên sê-ri TV + [AV] Soundbar (Wi-Fi)

### LƯU Ý

- Chức năng này có thể hoạt động theo Bộ giải mã do TV hỗ trợ.
- Chức năng này chỉ được hỗ trợ khi kết nối với Cáp HDMI hoặc Wi-Fi.
- Đảm bảo bạn kết nối TV và Soundbar với cùng một tần số/bộ điều hợp không dây.
- Chức năng này có sẵn trên một số TV Samsung và một số mẫu Soundbar.

## Sử dụng âm thanh Spacefit

Cung cấp chất lượng âm thanh tối ưu bằng cách phân tích các không gian nghe.

### Phương pháp 1. Kết nối qua Soundbar



Để bật chức năng này, hãy bật chế độ SpaceFit Sound bằng điều khiển từ xa của Soundbar.

( Điều khiển âm thanh) → "SpaceFit Sound Off" → ▲ (Lên) → "SpaceFit Sound On")

- Tính năng này có sẵn ở mọi chế độ âm thanh.

### Phương pháp 2. Kết nối qua TV

Để bật chức năng này, hãy bật chế độ Âm thanh thích nghi+ trên menu TV Samsung.

(Trang chủ () → Menu → Cài đặt () → Tắt cả cài đặt () → General → Cài đặt chế độ thông minh → Âm thanh thích nghi+)

- Chế độ âm thanh Soundbar sẽ tự động chuyển thành **Âm thanh thích nghi+** nếu bạn bật chế độ **Âm thanh thích nghi+** trên TV.

### LƯU Ý

Chức năng này hoạt động khi Soundbar kết nối với một số TV Samsung.

# 06 KẾT NỐI THIẾT BỊ DI ĐỘNG

## Phương pháp 1. Kết nối qua Bluetooth



Khi thiết bị di động được kết nối qua Bluetooth, bạn có thể nghe thấy âm thanh nổi mà không cần kết nối cáp rườm rà.

- Khi bạn kết nối thiết bị Bluetooth được ghép nối với Soundbar đã tắt, Soundbar sẽ tự động bật.

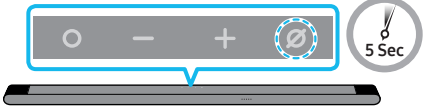

### Kết nối ban đầu

Khi kết nối với một thiết bị Bluetooth mới, hãy đảm bảo thiết bị nằm trong khoảng cách 1 m.

1. Nút ghép nối Bluetooth	Đèn báo LED
 <p>(HOẶC)</p> <p>Khi ở chế độ "Bluetooth"</p>  <p>5 Sec</p>	<p>Màu đỏ → Màu xanh lá → Màu lam nhấp nháy</p>  <p>Ghép nối</p> <p>Nhấp nháy màu xanh lơ 3 lần</p>  <p>Kết nối hoàn tất</p> <ul style="list-style-type: none"><li>• Cho tới khi ghép nối xong, đèn LED nhiều màu lần lượt chuyển từ <b>Màu đỏ</b> → <b>Màu xanh lá</b> → <b>Màu lam</b>.</li></ul> <p>🔊 "Ready to connect via Bluetooth."</p>

2. Trên thiết bị của bạn, hãy chọn "[AV] Samsung Soundbar S\*\*\*B" từ danh sách xuất hiện.
3. Phát các tệp nhạc từ thiết bị được kết nối qua Bluetooth nhờ Soundbar.

### Nếu thiết bị không kết nối được

- Nếu bạn hiện đã có Soundbar (ví dụ: "[AV] Samsung Soundbar S\*\*\*B") trong danh sách loa trên Thiết bị di động, hãy xóa đi.
- Lặp lại bước 1 và 2.

### Lưu ý khi kết nối Bluetooth

- Tìm thiết bị mới trong phạm vi 1 m để kết nối qua giao tiếp Bluetooth.
- Nếu được yêu cầu nhập mã PIN khi kết nối với thiết bị Bluetooth, hãy nhập <0000>.
- Soundbar tự động tắt sau 18 phút ở trạng thái Sẵn sàng.
- Soundbar có thể không thực hiện đúng quá trình tìm kiếm và kết nối Bluetooth trong những tình huống sau:
  - Nếu có một điện trường mạnh xung quanh Soundbar.
  - Nếu có nhiều thiết bị Bluetooth được ghép nối đồng thời với Soundbar.
  - Nếu thiết bị Bluetooth bị tắt, không đúng khoảng cách, hoặc bị lỗi.
- Các thiết bị điện tử có thể gây nhiễu sóng vô tuyến. Phải đặt các thiết bị phát sóng điện tử cách xa thiết bị chính Soundbar, ví dụ như lò vi sóng, thiết bị mạng LAN không dây v.v...
- Soundbar hỗ trợ dữ liệu SBC (44,1kHz, 48kHz).
- Chỉ kết nối với thiết bị Bluetooth hỗ trợ chức năng A2DP (AV).
- Bạn không thể kết nối Soundbar với thiết bị Bluetooth chỉ hỗ trợ chức năng HF (Rảnh tay).
- Khi kết nối Soundbar với thiết bị Bluetooth, đặt các thiết bị càng gần nhau càng tốt.
- Soundbar và thiết bị Bluetooth càng cách xa nhau, chất lượng âm thanh sẽ càng thấp. Kết nối Bluetooth có thể bị ngắt khi các thiết bị nằm ngoài phạm vi hoạt động tốt.
- Kết nối Bluetooth có thể không hoạt động như dự định ở những khu vực thu sóng kém.

- Thiết bị Bluetooth có thể gặp nhiễu hoặc trục trặc trong các điều kiện sau:
  - Khi cơ thể chạm vào bộ thu tín hiệu trên thiết bị Bluetooth hoặc Soundbar
  - Ở các góc hoặc khi có chướng ngại vật ở gần như tường hoặc vách ngăn là những nơi có thể có sự thay đổi về điện.
  - Khi tiếp xúc với nhiễu sóng vô tuyến bởi các sản phẩm khác hoạt động trên cùng dải tần số, chẳng hạn như thiết bị y tế, lò vi sóng và thiết bị LAN không dây.
  - Các chướng ngại vật như cửa và tường vẫn có thể ảnh hưởng đến chất lượng âm thanh ngay cả khi thiết bị nằm trong phạm vi hoạt động tốt.
- Lưu ý rằng Soundbar của bạn không thể ghép đôi với các thiết bị Bluetooth khác trong khi sử dụng tùy chọn Bluetooth.
- Thiết bị không dây này có thể gây nhiễu điện trong quá trình hoạt động.

### **Ngắt kết nối thiết bị Bluetooth với Soundbar**

Bạn có thể ngắt kết nối thiết bị Bluetooth với Soundbar. Để biết hướng dẫn, hãy xem sách hướng dẫn sử dụng thiết bị Bluetooth.

- Soundbar sẽ được ngắt kết nối.
- Nếu ngắt kết nối Soundbar với thiết bị Bluetooth, đèn báo LED nhiều màu trên Soundbar sẽ nhấp nháy "**Màu đỏ**" ba lần.

### **Ngắt kết nối Soundbar với thiết bị Bluetooth**

Nhấn nút **⏻ (Đa chức năng)** ở mặt trên của Soundbar hoặc nút **🔌 (Nguồn)** trên điều khiển từ xa để chuyển từ "**Bluetooth**" sang chế độ khác.

- Sẽ mất thời gian để ngắt kết nối vì thiết bị Bluetooth phải nhận phản hồi từ Soundbar. (Thời gian ngắt kết nối có thể khác nhau tùy theo thiết bị Bluetooth)

## Phương pháp 2. Kết nối qua Wi-Fi (Mạng không dây)

Để kết nối Soundbar với thiết bị di động qua mạng không dây (Wi-Fi), bạn cần có ứng dụng **SmartThings**.

### Kết nối ban đầu

1. Cài đặt và khởi chạy ứng dụng **SmartThings** trên thiết bị di động (điện thoại thông minh hoặc máy tính bảng) của bạn.
2. Trên ứng dụng, hãy làm theo hướng dẫn trên màn hình để thêm Soundbar.
  - Cửa sổ bật lên tự động (ảnh chụp màn hình thứ hai bên dưới) có thể không hiển thị trên một số thiết bị. Nếu cửa sổ bật lên không xuất hiện, hãy nhấn "+" trên màn hình **Home**. Soundbar đã được thêm vào ứng dụng.
  - Hình minh họa bên dưới có thể khác với phiên bản ứng dụng.

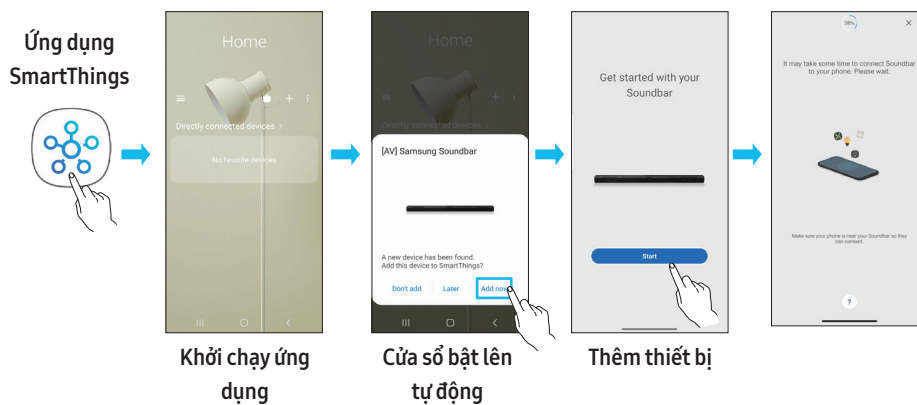

## Sử dụng Tap Sound

Chạm thiết bị di động vào Soundbar để phát âm thanh của nội dung trên thiết bị di động qua Soundbar.

- Chức năng này có thể không được hỗ trợ, tùy thuộc vào thiết bị di động.
- Chức năng này chỉ tương thích với các thiết bị di động Samsung chạy hệ điều hành Android 8.1 trở lên.

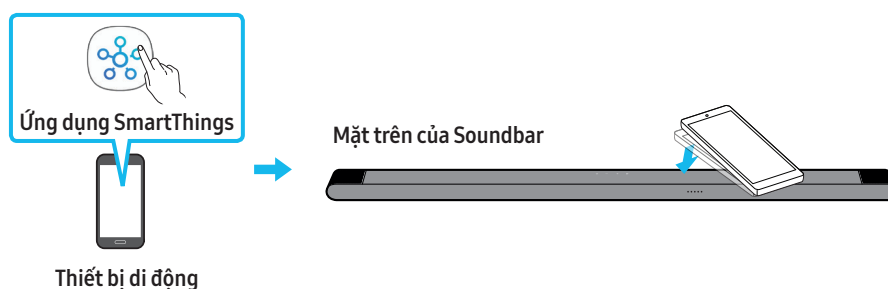

1. Bật chức năng **Tap Sound** trên thiết bị di động.
  - Để biết thông tin chi tiết về cách bật chức năng này, tham khảo "**Cài đặt chức năng Tap Sound**" bên dưới.
2. Chạm thiết bị di động vào Soundbar. Chọn "**Start now**" trong cửa sổ thông báo hiển thị. Kết nối Bluetooth sẽ được thiết lập giữa thiết bị di động và Soundbar.
3. Phát âm thanh của nội dung trên thiết bị di động qua Soundbar.
  - Chức năng này sẽ kết nối thiết bị di động với Soundbar qua Bluetooth bằng cách phát hiện độ rung xuất hiện khi thiết bị chạm vào Soundbar.
  - Đảm bảo thiết bị di động không chạm vào góc nhọn của Soundbar. Soundbar hoặc thiết bị di động có thể bị trầy xước hoặc hư hỏng.
  - Bạn nên dùng ốp lưng để bảo vệ thiết bị di động. Chạm nhẹ vào bề mặt rộng ở phần trên của Soundbar mà không dùng lực quá mạnh.
  - Để sử dụng chức năng này, hãy cập nhật ứng dụng **SmartThings** lên phiên bản mới nhất. Chức năng này có thể không được hỗ trợ, tùy thuộc vào phiên bản ứng dụng.

### Cài đặt chức năng Tap Sound

Sử dụng ứng dụng **SmartThings** để bật chức năng **Tap View, Tap Sound**.

1. Chạy ứng dụng **SmartThings** trên thiết bị di động.
2. Chọn (☰ → ⚙️) ở màn hình ứng dụng **SmartThings** hiển thị trên thiết bị di động.
3. Bật "**Tap View, Tap Sound**" để cho phép chức năng hoạt động khi thiết bị di động di chuyển đến gần Soundbar. Chức năng đã được bật.

### LƯU Ý

- Khi thiết bị di động ở chế độ tiết kiệm năng lượng, chức năng **Tap Sound** sẽ không hoạt động.
- Chức năng **Tap Sound** có thể không hoạt động nếu có thiết bị gây nhiễu sóng vô tuyến ở gần Soundbar, chẳng hạn như các thiết bị điện. Đảm bảo đặt các thiết bị có thể gây nhiễu sóng vô tuyến ở khoảng cách đủ xa so với Soundbar.

## 07 KẾT NỐI QUA APPLE AIRPLAY 2

- Tính năng này có thể không khả dụng tại một số quốc gia.
- Soundbar Samsung hỗ trợ AirPlay 2 và cần có iOS 11.4 hoặc phiên bản mới hơn.

Với AirPlay 2, bạn có thể phát nhạc, podcast và nội dung âm thanh khác từ thiết bị của Apple tới Samsung Soundbar.

- Đảm bảo bạn đã bật Soundbar và kết nối vào cùng mạng Wi-Fi với thiết bị Apple.
- Chọn  từ một ứng dụng mà AirPlay hỗ trợ hoặc Trung tâm điều khiển trên iPhone, iPad hoặc Mac.
- Chọn Soundbar từ danh sách thiết bị có sẵn để phát âm thanh hiện tại tới Soundbar.



# 08 LẮP GIÁ TREO TƯỜNG

## Lưu ý khi lắp đặt

- Chỉ lắp đặt trên tường thẳng đứng.
- Không lắp đặt ở vị trí có nhiệt độ hoặc độ ẩm cao.
- Xác minh xem tường có đủ chắc để đỡ trọng lượng của sản phẩm hay không. Nếu không, hãy gia cố lại tường hoặc chọn điểm lắp đặt khác.
- Kết nối cáp từ thiết bị đến thiết bị bên ngoài trước khi bạn lắp Soundbar trên tường.
- Đảm bảo tắt thiết bị và rút phích cắm trước khi lắp đặt. Nếu không, có thể gây điện giật.

## Chi tiết treo tường

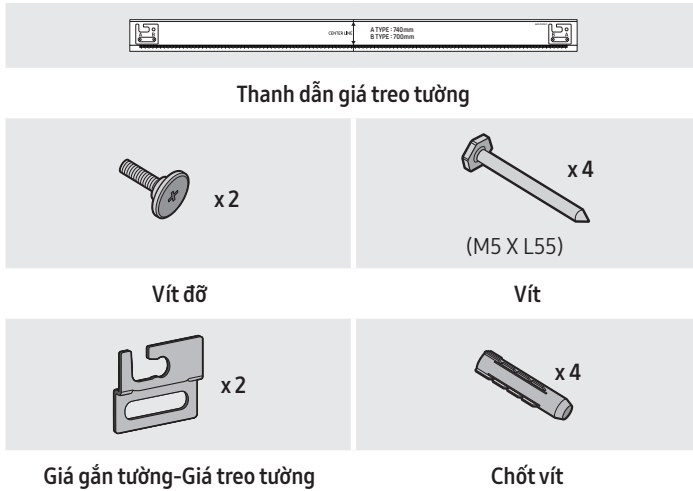

- Đặt Thanh dẫn giá treo tường sát với mặt tường.
  - Thanh dẫn giá treo tường phải cân bằng.
  - Nếu TV của bạn được treo trên tường, hãy lắp Soundbar phía dưới cách TV của bạn ít nhất 5 cm.

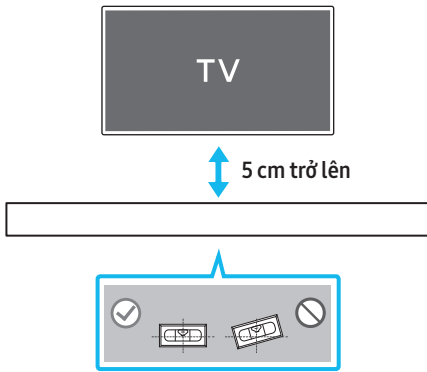

- Căn chỉnh **Trục tâm** của thanh dẫn giá treo tường ở chính giữa TV (nếu bạn lắp Soundbar ở dưới TV), sau đó cố định Thanh dẫn giá treo tường vào tường bằng băng dính.
  - Nếu bạn không lắp ở dưới TV, hãy đặt **Trục tâm** ở chính giữa khu vực lắp đặt.

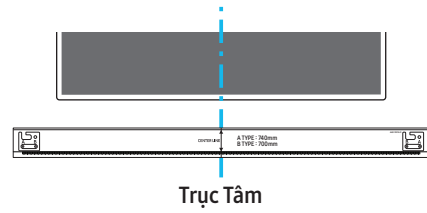

- Đẩy ngòi bút bi ngoặc ngòi bút chì nhọn qua điểm chính giữa của hình **A-TYPE** và **B-TYPE** trên từng đầu của Thanh dẫn để đánh dấu lỗ lắp vít đỡ, sau đó bỏ Thanh dẫn giá treo tường ra.

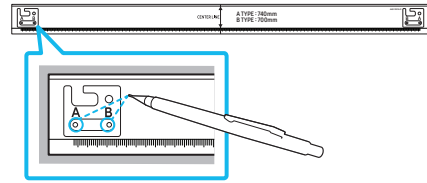

- Dùng mũi khoan có kích thước phù hợp để khoan lỗ ở từng điểm đánh dấu trên tường.
  - Nếu các điểm đánh dấu không khớp với vị trí đinh tán, bạn hãy lắp mẫu neo hoặc mỏ cặp thích hợp vào lỗ trước khi lắp vít đỡ. Nếu bạn sử dụng mẫu neo hoặc mỏ cặp, hãy đảm bảo các lỗ khoan đủ rộng cho mẫu neo và mỏ cặp bạn dùng.
- Ấn vít (không được cung cấp) qua từng **Vít**, sau đó vặn chặt từng vít vào lỗ vít đỡ.

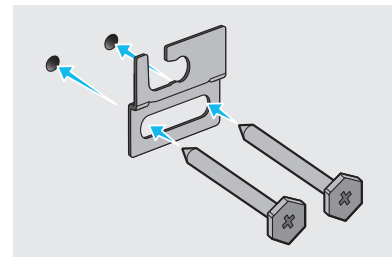

6. Lắp 2 Giá đỡ gắn trên tường theo đúng hướng ở phía sau của Soundbar bằng cách sử dụng 2 Vít đỡ.

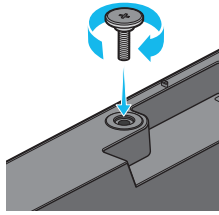

- Khi lắp ghép, hãy đảm bảo rằng bộ phận treo của Giá đỡ gắn trên tường nằm ở phía sau mặt sau của Soundbar.

Mặt sau của Soundbar

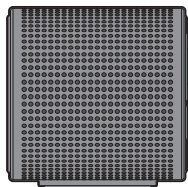

Đầu bên phải của Soundbar

7. Lắp Soundbar đã gắn Giá đỡ gắn trên tường bằng cách treo Giá đỡ gắn trên tường lên Vít đỡ ở trên tường.

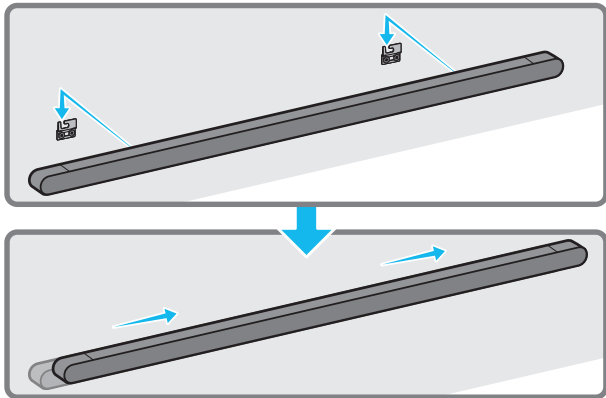

8. Trượt Soundbar xuống như minh họa ở dưới để Giá đỡ gắn trên tường nằm chắc chắn trên Vít đỡ.

- Lắp Vít đỡ vào phần rộng (phía sau) Giá đỡ gắn trên tường rồi trượt Giá đỡ gắn trên tường xuống để Giá đỡ gắn trên tường nằm chắc chắn trên Vít đỡ.

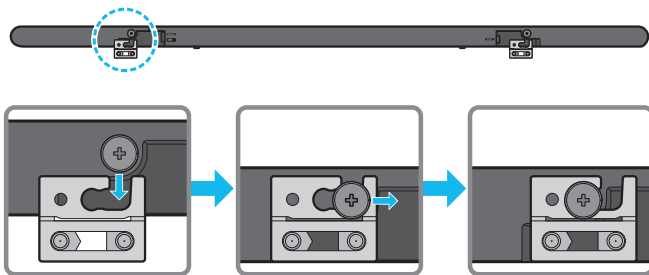

## 09 LẮP ĐẶT SOUNDBAR TRƯỚC TV

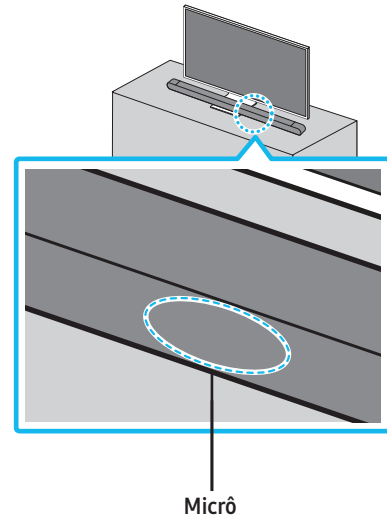

Như trong hình ảnh minh họa, hãy căn cho phần chính giữa của Soundbar thẳng với phần chính giữa của TV, cẩn thận đặt Soundbar lên kệ TV. Lúc này, hãy đặt micrô ở phía trước chân đế sao cho không cản trở tính năng nhận diện giọng nói.

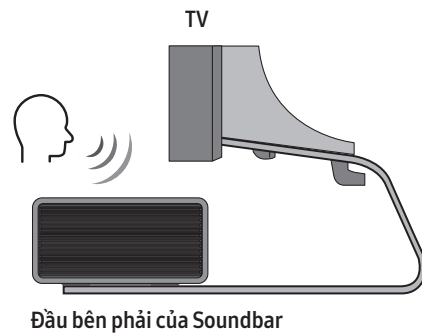

### LƯU Ý

- Đảm bảo đặt Soundbar trên bề mặt phẳng và vững chắc.
- Nếu khoảng cách so với TV không đủ, có thể sẽ xảy ra vấn đề về âm thanh và nhận diện giọng nói.
- Hình minh họa ở trên có thể khác nhau tùy theo model.

# 10 CẬP NHẬT PHẦN MỀM

## Tự động cập nhật

Khi Soundbar được kết nối với Internet, quá trình cập nhật phần mềm tự động diễn ra ngay cả khi Soundbar tắt.

- Để sử dụng chức năng Tự động cập nhật, Soundbar phải được kết nối với Internet.

Kết nối giữa Wi-Fi với Soundbar sẽ bị ngắt nếu dây nguồn của Soundbar bị ngắt kết nối hoặc không có điện. Nếu không có điện thì khi có điện trở lại hoặc khi bạn kết nối lại dây nguồn, hãy bật Soundbar, rồi kết nối lại Soundbar với Internet.

## Cập nhật USB

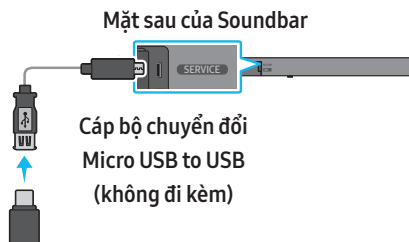

Samsung có thể cung cấp bản cập nhật cho vi chương trình hệ thống của Soundbar trong tương lai.

Khi có bản cập nhật, bạn có thể cập nhật Soundbar bằng cách kết nối ổ đĩa USB chứa vi chương trình cập nhật với cổng SERVICE của Soundbar.

- Truy cập vào ([www.samsung.com](http://www.samsung.com)) → tìm tên model từ tùy chọn menu hỗ trợ khách hàng.
  - Để biết thêm thông tin về bản cập nhật, tham khảo Hướng dẫn nâng cấp.
- Tải tệp nâng cấp về (loại USB).
- Giải nén tệp để tạo thư mục có tên tệp.
- Lưu trữ thư mục đã tạo vào USB rồi kết nối USB với Soundbar.
- Bật Soundbar. Sau đó sản phẩm được cập nhật trong vòng 3 phút.



- Trong quá trình cập nhật, không tắt Soundbar hay rút USB.
- Nếu đèn LED màu vàng sáng sau khi cập nhật xong phần mềm, tức là đang thực hiện quá trình cập nhật bổ sung. Trong trường hợp này, đừng tắt nguồn hoặc rút USB ra.
- Nếu quá trình cập nhật không diễn ra, hãy kết nối lại dây nguồn Soundbar.
- Nếu được cài đặt phiên bản mới nhất, Soundbar sẽ không thực hiện cập nhật.
- Tùy thuộc vào loại USB, bản cập nhật có thể không được hỗ trợ.

- Nếu không có tệp cập nhật nào, đèn báo sẽ nhấp nháy màu đỏ 3 lần.

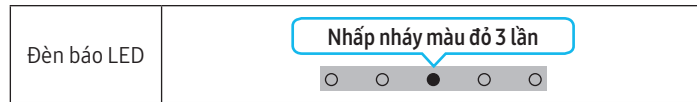

- Nếu tệp cập nhật thấp hơn hoặc bằng phiên bản hiện có, thì đèn báo sẽ nhấp nháy màu xanh lơ 3 lần.

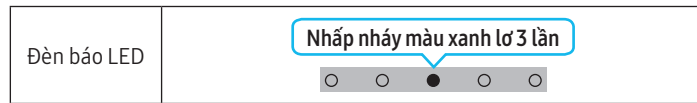

## Đặt lại

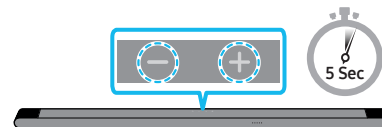

Khi Soundbar đang ở trạng thái bật, nhấn đồng thời các nút **- + (Âm lượng)** trên thân thiết bị trong ít nhất 5 giây. Phần hiển thị LED sẽ thay đổi như minh họa bên dưới, sau đó Soundbar được đặt lại.

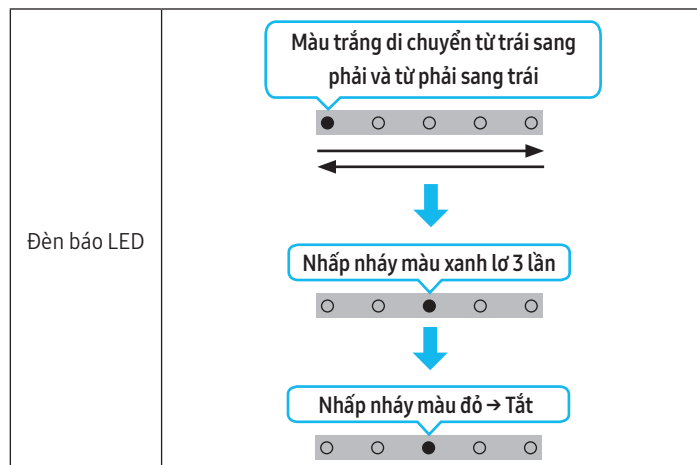

### ⚠ CẢN THẬN

- Tất cả cài đặt của Soundbar sẽ được đặt lại. Hãy nhớ chỉ thực hiện điều này khi bắt buộc phải đặt lại.

# 11 KHẮC PHỤC SỰ CỐ

Trước khi tìm trợ giúp, hãy kiểm tra các điều sau.

## Soundbar không bật.

- Kiểm tra xem dây nguồn của Soundbar đã được cắm đúng cách vào ổ cắm hay chưa.

## Soundbar hoạt động chậm chờn.

- Sau khi tháo dây nguồn, hãy cắm lại.
- Tắt rồi bật lại thiết bị bên ngoài, sau đó thử lại.
- Nếu không có tín hiệu, Soundbar sẽ tự động tắt sau một khoảng thời gian nhất định. Bật nguồn. (Xem trang 9.)

## Điều khiển từ xa không hoạt động

- Hướng thẳng điều khiển từ xa vào Soundbar.
- Sạc lại pin cho điều khiển từ xa.

## Đèn báo trên Soundbar sáng ổn định màu đỏ.

- Micrô đã tắt.  
Bật micrô. (Xem trang 7.)

## Âm thanh không được phát ra từ Soundbar.

- Âm lượng của Soundbar quá thấp hoặc bị tắt tiếng. Điều chỉnh âm lượng.
- Khi kết nối bất kỳ thiết bị bên ngoài nào (STB, thiết bị Bluetooth, thiết bị di động, v.v.), hãy điều chỉnh âm lượng của thiết bị bên ngoài.
- Với đầu ra âm thanh của TV, chọn Soundbar. (TV Samsung: Trang chủ (🏠) → Menu → Cài đặt (⚙️) → Tắt cả cài đặt (🔕) → Âm thanh → Đầu ra âm thanh → Chọn Soundbar)
- Kết nối cáp với Soundbar không được để lỏng. Tháo cáp và kết nối lại.
- Tháo dây nguồn hoàn toàn, kết nối lại và bật nguồn.
- Đặt lại sản phẩm và thử lại. (Xem trang 30.)

## Âm thanh không được phát ra từ loa siêu trầm.

- Kiểm tra xem đèn báo LED ở mặt sau Loa siêu trầm có sáng màu lam không. Kết nối lại Soundbar và Loa siêu trầm nếu đèn báo nhấp nháy màu lam hoặc chuyển sang màu đỏ. (Xem trang 15.)
- Bạn có thể gặp sự cố nếu có chướng ngại vật giữa Soundbar và Loa siêu trầm. Di chuyển các thiết bị đến khu vực cách xa chướng ngại vật.
- Các thiết bị gửi tín hiệu tần số vô tuyến khác ở gần có thể làm gián đoạn kết nối.  
Đưa loa tránh xa các thiết bị đó.
- Tháo và cắm lại phích cắm điện.

## Trong trường hợp bị lệch, trễ hoặc nhiễu âm thanh từ Loa siêu trầm

- Nếu có bất kỳ vật nào giữa Soundbar và Loa siêu trầm, thì vật này có thể gây ra vấn đề. Hay chuyển vị trí những loa này tới nơi không có vật như vậy.
- Có thể bị lệch hoặc trễ âm thanh khi Loa siêu trầm ở xa Soundbar. Hãy đặt chúng ở gần Soundbar.
- Có thể có lệch hoặc trễ âm thanh khi Soundbar ở gần một thiết bị điện hoặc dụng cụ có thể gây nhiễu sóng vô tuyến. Đặt Soundbar cách xa những thiết bị đó có thể gây nhiễu sóng vô tuyến. (Ví dụ: bộ điều hợp không dây)
- Thay đổi trạng thái kết nối mạng TV từ không dây sang có dây.

## Âm lượng Loa siêu trầm quá thấp

- Âm lượng gốc của nội dung bạn đang phát có thể thấp. Hãy thử điều chỉnh mức âm lượng của Loa siêu trầm. (Xem trang 10.)
- Đưa Loa siêu trầm lại gần bạn hơn.

## Nếu không kết nối TV qua HDMI (ARC).

- Kiểm tra xem cáp HDMI có được kết nối đúng cách với thiết bị đầu cuối ARC hay không. (Xem trang 17.)
- Có thể không kết nối được do thiết bị bên ngoài đã kết nối (bộ giải mã, bảng điều khiển trò chơi, v.v.). Kết nối trực tiếp với Soundbar.
- Bạn không thể kích hoạt HDMI-CEC trên TV. Bật CEC trên menu TV. (TV Samsung: Trang chủ (🏠) → Menu → Cài đặt (⚙️) → Tắt cả cài đặt (🔕) → Kết nối → External Device Manager → Anynet+ (HDMI-CEC) ON)

## Không có âm thanh khi kết nối với TV ở chế độ HDMI (ARC)

- Thiết bị của bạn không thể phát tín hiệu đầu vào. Thay đổi đầu ra âm thanh của TV thành PCM hoặc Dolby Digital. (Đối với TV Samsung: Trang chủ (🏠) → Menu → Cài đặt (⚙️) → Tắt cả cài đặt (🔕) → Âm thanh → Cài đặt chuyên gia → Định dạng âm thanh đầu ra kỹ thuật số)

## Soundbar sẽ không kết nối qua Bluetooth.

- Khi kết nối thiết bị mới, hãy chuyển sang "**Bluetooth Pairing**" để kết nối. (Nhấn nút **PAIR** trên điều khiển từ xa hoặc nhấn nút **🔕 (Bật/tắt Micrô)** trên thân thiết bị trong ít nhất 5 giây.)
- Nếu Soundbar được kết nối với thiết bị khác, trước tiên hãy ngắt kết nối thiết bị đó để chuyển đổi thiết bị.
- Kết nối lại thiết bị sau khi xóa danh sách loa Bluetooth trên đó để kết nối. (TV Samsung: Trang chủ (🏠) → Menu → Cài đặt (⚙️) → Tắt cả cài đặt (🔕) → Âm thanh → Đầu ra âm thanh → Bluetooth Danh sách loa)
- Tháo và cắm lại phích cắm điện rồi thử lại.
- Đặt lại sản phẩm và thử lại. (Để biết thêm thông tin, hãy tham khảo "**Đặt lại**".)

### Rất âm thanh khi được kết nối qua Bluetooth.

- Một số thiết bị có thể gây nhiễu sóng vô tuyến nếu chúng được đặt quá gần Soundbar. Ví dụ: lò vi sóng, bộ điều hợp không dây, v.v.
- Nếu thiết bị của bạn được kết nối qua Bluetooth di chuyển quá xa khỏi soundbar, việc này có thể khiến rất âm thanh. Đưa thiết bị lại gần hơn soundbar.
- Nếu bộ phận nào đó trên cơ thể bạn tiếp xúc với bộ thu Bluetooth hoặc sản phẩm được lắp trên đồ nội thất bằng kim loại, âm thanh có thể bị rớt. Kiểm tra môi trường lắp đặt và điều kiện sử dụng.

### Soundbar sẽ không kết nối với Wi-Fi.

- Kiểm tra xem bộ định tuyến không dây của bạn có bật không.
- Tắt bộ định tuyến, bật lại rồi thử lại.
- Soundbar sẽ không kết nối nếu tín hiệu không dây quá yếu. Thử di chuyển bộ định tuyến tới gần soundbar hơn hoặc loại bỏ bất kỳ chướng ngại vật nào giữa soundbar và bộ định tuyến, nếu có thể.
- Nếu bạn mới mua bộ định tuyến không dây, bạn sẽ cần phải cấu hình lại cài đặt mạng của loa.

### Soundbar không tự động bật với TV.

- Nếu bạn tắt Soundbar trong khi xem TV, quá trình đồng bộ hóa nguồn với TV sẽ bị vô hiệu hóa. Trước tiên, hãy tắt TV.

### Chức năng AVA không khả dụng trong các trường hợp sau.

- Chức năng AVA sẽ không khả dụng khi sử dụng chức năng Q-symphony.
- Chức năng AVA sẽ không khả dụng khi tắt micrô.

### Sau khi kết nối TV với Soundbar, tôi đã tắt chế độ Soundbar. TV không phát âm thanh.

- Nếu bạn kết nối Soundbar với một thiết bị di động trong khi đang kết nối Soundbar với TV, Soundbar sẽ phát âm thanh từ thiết bị di động trong khi vẫn giữ kết nối với TV. Do đó, âm thanh của TV sẽ không được phát từ bất kỳ nguồn nào.
- Ngắt kết nối thiết bị di động và Soundbar sẽ tiếp tục phát âm thanh từ TV.

## 12 GIẤY PHÉP



Dolby, Dolby Atmos, and the double-D symbol are registered trademarks of Dolby Laboratories Licensing Corporation. Manufactured under license from Dolby Laboratories. Confidential unpublished works. Copyright © 2012-2021 Dolby Laboratories. All rights reserved.



For DTS patents, see <http://patents.dts.com>. Manufactured under license from DTS, Inc. (for companies headquartered in the U.S./Japan/ Taiwan) or under license from DTS Licensing Limited (for all other companies). DTS, Digital Surround, Virtual:X, and the DTS logo are registered trademarks or trademarks of DTS, Inc. in the United States and other countries. © 2021 DTS, Inc. ALL RIGHTS RESERVED.



The terms HDMI and HDMI High-Definition Multimedia Interface, and the HDMI Logo are trademarks or registered trademarks of HDMI Licensing Administrator, Inc. in the United States and other countries.



- Dùng điện thoại, máy tính bảng hoặc máy tính làm điều khiển từ xa cho Spotify. Truy cập vào [spotify.com/connect](https://www.spotify.com/connect) để tìm hiểu cách thức.
- Phần mềm Spotify cần có giấy phép của bên thứ ba có tại đây: <https://www.spotify.com/connect/third-party-licenses>.



- Apple, Airplay, iPhone, iPad, and Mac are trademarks of Apple Inc., registered in the U.S. and other countries.
- Use of the Works with Apple badge means that an accessory has been designed to work specifically with the technology identified in the badge and has been certified by the developer to meet Apple performance standards.



#### [ENERGY STAR]

##### Chỉ model đủ điều kiện dán nhãn ENERGY STAR

- Sản phẩm Samsung của bạn đủ điều kiện dán nhãn ENERGY STAR ở chế độ cài đặt mặc định của nhà sản xuất. Các thay đổi đối với một số tính năng, cài đặt và chức năng nhất định trong sản phẩm này có thể làm thay đổi mức tiêu thụ điện năng, có thể vượt quá giới hạn yêu cầu để dán nhãn ENERGY STAR.
- Cơ quan Bảo vệ Môi trường và Bộ Năng lượng. ENERGY STAR là một chương trình chung của các cơ quan Chính phủ, được thiết kế để khuyến khích những sản phẩm và phương pháp sử dụng năng lượng hiệu quả.

Vui lòng truy cập vào trang web [www.energystar.gov](http://www.energystar.gov) để biết thêm thông tin về Chương trình ENERGY STAR.

##### Chỉ model đủ điều kiện dán nhãn ENERGY STAR

###### (Chỉ áp dụng cho model Thin Client)

Là Đối tác của ENERGY STAR®, SAMSUNG đã xác định rằng sản phẩm này đáp ứng các nguyên tắc của ENERGY STAR® về hiệu quả năng lượng.

- Chương trình ENERGY STAR nhằm giảm phát thải khí nhà kính và tiết kiệm năng lượng thông qua việc dán nhãn tự nguyện.
- Cài đặt quản lý nguồn của sản phẩm này được bật theo mặc định và có nhiều cài đặt thời gian khác nhau từ 1 phút đến 5 giờ.
- Có thể đánh thức sản phẩm từ chế độ ngủ bằng cách nhấn vào một nút trên khung.

##### Chỉ model đủ điều kiện dán nhãn ENERGY STAR (Model khác)

- Là Đối tác của ENERGY STAR, Samsung đã xác định rằng sản phẩm này hoặc các model sản phẩm đáp ứng các nguyên tắc của ENERGY STAR về hiệu quả năng lượng.

## 13 LƯU Ý VỀ GIẤY PHÉP MÃ NGUỒN MỞ

Để gửi truy vấn và yêu cầu đối với các câu hỏi liên quan đến nguồn mở, hãy liên hệ với Samsung Open Source (<http://opensource.samsung.com>)

## 14 LƯU Ý QUAN TRỌNG VỀ DỊCH VỤ

Hình ảnh và minh họa trong Sách hướng dẫn sử dụng này chỉ được cung cấp để tham khảo và có thể khác so với hình thức sản phẩm thực tế.

# 15 CÁC THÔNG SỐ KỸ THUẬT VÀ HƯỚNG DẪN

## Các thông số kỹ thuật

Tên kiểu máy	HW-S800B / HW-S801B
Trọng lượng	1,4 kg
Kích thước (R x C x S)	1160,0 x 38,0 x 39,9 mm
Khoảng nhiệt độ hoạt động	+5°C đến +35°C
Khoảng độ ẩm hoạt động	10 % ~ 75 %
BỘ KHUẾCH ĐẠI Công suất đầu ra định mức	(20W x 2) + (10W x 2) + (20W x 2) + (10W x 1) + (10W x 2)
Các định dạng phát được hỗ trợ	Dolby 5.1ch / Dolby Digital Plus / Dolby ATMOS (Dolby Digital Plus) / DTS 5.1ch / LPCM 2ch

Tên Loa siêu trầm	HW-S800B : PS-WB85D HW-S801B : PS-WB86D
Trọng lượng	6,4 kg
Kích thước (R x C x S)	238,0 x 240,8 x 238,0 mm
BỘ KHUẾCH ĐẠI Công suất đầu ra định mức	200 W

### LƯU Ý

- Samsung Electronics Co., Ltd có quyền thay đổi các thông số kỹ thuật mà không có thông báo.
- Trọng lượng và các kích thước đều ở mức xấp xỉ.

**Thận trọng: Soundbar sẽ tự động khởi động lại nếu bạn bật/tắt Wi-Fi.**

Cách vô hiệu hóa kết nối Wi-Fi:	Nhấn và giữ nút <b>CH LEVEL</b> trên điều khiển từ xa của Soundbar trong hơn 30 giây để bật hoặc tắt kết nối Wi-Fi.
Cách vô hiệu hóa kết nối Bluetooth:	Nhấn và giữ nút <b>TONE CONTROL</b> trên điều khiển từ xa của Soundbar trong hơn 30 giây để bật hoặc tắt kết nối Bluetooth.

**Cảm ơn Quý khách đã lựa chọn và sử dụng sản phẩm của Công ty TNHH Điện Tử SAMSUNG VINA.**

- Phục vụ Quý khách trong quá trình sử dụng sản phẩm luôn được chúng tôi quan tâm chăm sóc.
  - Khi Quý khách cần được Tư vấn để sử dụng sản phẩm
  - Khi Quý khách cần biết thông tin để mua sản phẩm mới
  - Khi sản phẩm của Quý khách bị hư hỏng, yêu cầu dịch vụ bảo hành và bảo trì

**QUÝ KHÁCH HÃY LIÊN HỆ CHÚNG TÔI THEO SỐ ĐIỆN THOẠI (Miễn phí cuộc gọi)**

**1800 588 889**

Chúng tôi sẽ đáp ứng các yêu cầu của Khách hàng trong thời gian sớm nhất

- Muốn biết thông tin về thời hạn bảo hành hiện tại của sản phẩm, Quý khách nhắn tin theo cú pháp

- [14 số Sê Ri máy]** gửi 6060 (Ví dụ 21323YWS588889 gửi 6060).
  - Khách hàng sẽ nhận được tin nhắn xác nhận thời hạn bảo hành của sản phẩm từ tổng đài 6060 với nội dung: Chúc mừng Quý khách đến với dịch vụ Bảo Hành Điện Tử của SAMSUNG Thời hạn bảo hành của máy XXXX từ Ngày/Tháng/ Năm
- Tạo thuận tiện cho việc liên hệ đến Quý khách trong thời gian yêu cầu dịch vụ bảo hành. Khi liên hệ với chúng tôi, xin Quý khách vui lòng cung cấp thông tin cụ thể như sau:
    - Tên của Quý khách để chúng tôi liên hệ.
    - Địa chỉ nơi Quý khách sử dụng sản phẩm.
    - Số Điện thoại hiện tại có thể liên hệ thông suốt trong quá trình sửa chữa sản phẩm

Rất mong nhận được sự cộng tác và những ý kiến đóng góp của Quý khách.

**THÔNG TIN BẢO HÀNH**

**A. ĐIỀU KIỆN BẢO HÀNH:**

\*\* Sản phẩm được bảo hành trong các trường hợp sau:

- Sản phẩm còn trong thời hạn Bảo hành dựa vào tin nhắn từ tổng đài 6060**
- Nếu không có tin nhắn từ tổng đài 6060, sẽ áp dụng thời hạn Bảo hành cho sản phẩm như sau:**
  - Bảo hành 12 tháng kể từ ngày mua nhưng không vượt quá 18 tháng kể từ ngày sản xuất, áp dụng cho sản phẩm TV Plasma, Home Theatre, DVD, MP3, Kính 3D, Máy in, Máy rửa chén, Máy hút mùi.
  - Bảo hành 24 tháng kể từ ngày mua nhưng không vượt quá 30 tháng kể từ ngày sản xuất, áp dụng cho sản phẩm TV đèn (CRT), TV LCD, TV LED, màn hình vi tính, Máy giặt, Máy điều hòa, Tủ lạnh, Lò vi sóng, Điều khiển từ xa loại cảm ứng, Máy chiếu, Lò nướng, Bếp điện, Bếp gas, Máy hút bụi, Máy Doctor Virus (SPi).
  - Bảo hành 05 năm kể từ ngày mua nhưng không vượt quá 5.5 năm kể từ ngày sản xuất áp dụng cho mô-tơ giặt của máy giặt và máy nén của tủ lạnh, áp dụng cho những kiểu máy được quy định bởi Samsung Vina.
  - Bảo hành 10 năm kể từ ngày mua nhưng không vượt quá 10.5 năm kể từ ngày sản xuất áp dụng cho mô-tơ giặt loại Truyền Động Trực Tiếp của máy giặt, áp dụng cho những kiểu máy được quy định bởi Samsung Vina.
  - Bảo hành 06 tháng kể từ ngày mua nhưng không vượt quá 09 tháng kể từ ngày sản xuất hoặc 600 giờ sử dụng nếu điều kiện nào đến trước, áp dụng cho: đèn Máy chiếu.
  - Bảo hành 12 tháng kể từ ngày mua nhưng không vượt quá 15 tháng kể từ ngày sản xuất với điều kiện lượng bột mực còn lại trên 30%, áp dụng cho sản phẩm: Hộp mực in, Trống từ.
  - Bảo hành 12 tháng kể từ ngày mua nhưng không vượt quá 15 tháng kể từ ngày sản xuất, áp dụng cho sản phẩm: Máy tính xách tay.
- Sản phẩm phải còn đầy đủ nhãn máy để kiểm tra hoặc các chứng từ liên quan.**

- Sản phẩm không nằm trong trường hợp bị từ chối bảo hành.**
- Các sản phẩm do SAMSUNG sản xuất và phân phối chính thức tại thị trường Việt Nam sẽ được bảo hành tại các Trung Tâm Bảo Hành trên toàn quốc do SAMSUNG VINA ủy quyền.**

**B. ĐIỀU KIỆN TỪ CHỐI BẢO HÀNH:**

Trung Tâm Bảo Hành sẽ từ chối bảo hành hoặc sẽ sửa chữa có tính phí trong những trường hợp máy hỏng không phải lỗi của nhà sản xuất như sau:

- Sản phẩm không còn tem bảo hành ngay trong lần sửa chữa đầu tiên.
- Sản phẩm hoặc phụ kiện hư hại do thiên tai hoặc những trường hợp bất khả kháng:
  - Do thiên tai, sét đánh, tai nạn, bị rơi, va chạm, để máy nơi ẩm ướt, bụi bặm, nhiệt độ cao.
  - Côn trùng động vật vào bên trong máy (Thần lằn, Chuột, Gián...)
  - Có vết mốc, gỉ sét, vết ăn mòn, bị nứt, vỡ, gãy, biến dạng, cháy nổ, có chất lỏng, có mùi khét...
- Sản phẩm hư hại do sử dụng sai nguồn điện khuyến cáo và không sử dụng theo đúng chỉ dẫn trong sách hướng dẫn đi kèm, hoặc sử dụng phụ kiện không phải do SAMSUNG cung cấp.
- Sản phẩm được lắp đặt, duy trì bảo dưỡng, hoạt động vượt mức hướng dẫn của nhà sản xuất SAMSUNG
- Sản phẩm đã được thay đổi, điều chỉnh hoặc sửa chữa bởi bên thứ ba không thuộc hệ thống ủy quyền bảo hành sản phẩm của SAMSUNG.
- Không bảo hành cho các phụ kiện kèm theo sản phẩm: Dây cáp, đầu nối, Pin nguồn...
- Không đáp ứng điều kiện bảo hành được quy định tại mục A.

**QUÝ KHÁCH VUI LÒNG LIÊN HỆ VỚI CHÚNG TÔI THEO SỐ ĐIỆN THOẠI (Miễn phí cuộc gọi).**

**1800 588 889**



# 安全資訊

## 安全警告

為降低觸電的風險，請勿取下外蓋 (或背板)。

內部沒有任何使用者可維修的零件。維修作業請交由合格維修人員負責。

請參閱以下表格，查看可能出現在 Samsung 產品上的符號說明。

	<b>注意</b> <b>有觸電的風險，請勿打開。</b>	
	此符號表示內部有高壓電。以任何方式碰觸本產品的任何內部零件均有危險。	
	此符號表示本產品隨附關於操作與維護的重要文件。	
	II 類產品：此符號表示不需要進行接地的安全連接。若此符號沒有出現在含電源線的產品上，則該產品必須牢固連接至保護性接地 (地線)。	
	交流電電壓：標記此符號的額定電壓是交流電電壓。	
	直流電電壓：標記此符號的額定電壓是直流電電壓。	
	注意。使用時須參照說明指示：此符號指示使用者查閱使用者手冊，以取得進一步的安全相關資訊。	

## 警告

- 為降低火災或觸電的風險，請勿讓本設備接觸到雨水或濕氣。

## 注意

- 為防止觸電，請將插頭較寬的金屬片對準較寬的插槽，完全插入。
- 本設備應一律使用保護性接地線連接到交流電源插座。
- 若要中斷本設備與管線的連接，必須將插頭從管線插座拔出，因此管線與插頭必須可輕易操作。
- 請勿讓本設備受到水滴或水濺。請勿將盛滿液體的物體 (例如花瓶) 放在本設備上。
- 若要完全關閉本設備，必須從牆式插座拔下電源插頭。因此，電源插頭必須位於您隨時可以輕鬆操作的位置。

# 注意事項

1. 請確保家中的交流電源符合本產品底部識別貼紙上所列的電源要求。在適當的底座 (傢俱) 上水平安裝本產品，並在其周圍留有足夠通風空間 (7~10 公分)。請確保通風槽未蓋住。請勿將裝置放在擴音器或其他可能會變熱的設備上。此裝置是針對長期使用所設計。若要完全關閉此裝置，請從牆式插座中拔下交流電插頭。若有很長的時間不打算使用本裝置，請拔下裝置的插頭。
2. 在雷雨期間，請從牆式插座拔下交流電插頭。閃電所導致的高壓電可能會損壞本裝置。
3. 請勿將裝置直接暴露在陽光下或其他熱源中。這可能會導致過熱並造成裝置故障。
4. 保護產品，使其遠離濕氣 (例如花瓶) 和過熱 (例如火爐)，或是會產生強力磁場或電場的設備。如果裝置故障，將電線插頭從交流電牆式插座拔除。本產品不適用於工業用途。它僅可供個人使用。如果一直將產品存放在寒冷的溫度下，可能會發生霧化。如果在冬天期間運輸此裝置，請先等候約 2 小時，直到裝置達到室溫後再使用。
5. **可能會起火或爆炸，導致遙控器損壞或人身傷害。**
  - 切勿讓遙控器受到劇烈撞擊。
  - 請注意不要讓金屬、液體或灰塵等異物接觸遙控器的充電口。
  - 當遙控器受損，或您聞到煙味或燒焦味時，請立刻停止操作，並送至 Samsung 服務中心維修。
  - 切勿任意拆解遙控器。
  - 請注意不要讓嬰幼兒或寵物吸吮、啃咬遙控器。可能會起火或爆炸，導致遙控器損壞或人身傷害。

# 目錄

01	檢查元件	6
02	產品概覽	7
	有源音箱的上方面板	7
	有源音箱的後方面板	8
03	使用 有源音箱遙控器	9
	關於遙控器	9
	如何使用遙控器	9
	智慧抗噪模式 (AVA)	11
	使用隱藏按鈕 (具有多種功能的按鈕)	11
	適用於不同音效模式的輸出規格	12
	使用電視遙控器調整有源音箱音量	13
04	連接有源音箱	14
	連接電源和裝置	14
	– 手動連接有源重低音音箱	15
	– 有源重低音音箱後側的 LED 指示燈	16
	將 SWA-9500S (分售) 連接至有源音箱	16
05	連接至電視	17
	連接支援 HDMI ARC (音訊傳回頻道) 的電視	17
	透過 Bluetooth 連線	18
	透過 Wi-Fi 連接	19
	連接至支援 Dolby Atmos 的電視	20
	使用 Q-Symphony 功能	21
	使用 SpaceFit 音效	22
06	連接行動裝置	23
	方法 1。透過藍牙連線	23
	方法 2。透過 Wi-Fi (無線網路) 連線	25
	使用 Tap Sound	26
07	透過 Apple AirPlay 2 連接	27
08	安裝牆上支架選用	28
	安裝注意事項	28
	牆面安裝元件	28
09	將有源音箱安裝於電視前方	29

10	<b>軟體更新</b>	30
	自動更新.....	.30
	USB 更新.....	.30
	重設.....	.30
11	<b>疑難排解</b>	31
12	<b>授權</b>	32
13	<b>開放原始碼授權注意事項</b>	33
14	<b>關於服務的重要注意事項</b>	33
15	<b>規格與指南</b>	34
	規格.....	.34

# 01 檢查元件

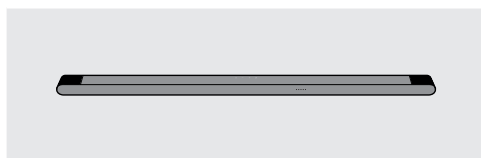

有源音箱主裝置



有源音箱遙控器

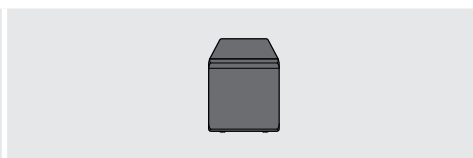

有源重低音音箱

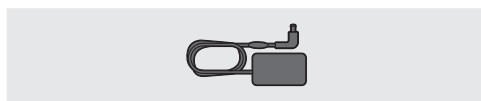

交流電/直流電變壓器(有源音箱)

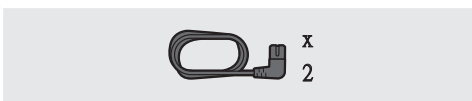

電源線(有源重低音音箱、有源音箱)

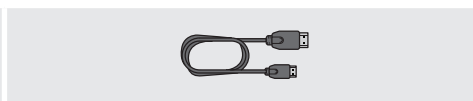

HDMI 轉接 MINI HDMI 纜線

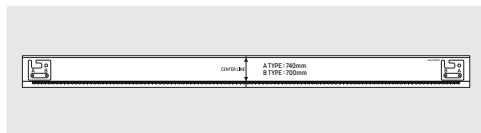

牆面安裝導桿



掛牆托架

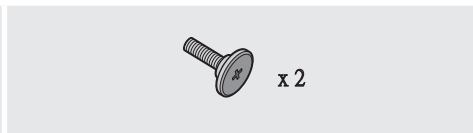

支撐螺絲

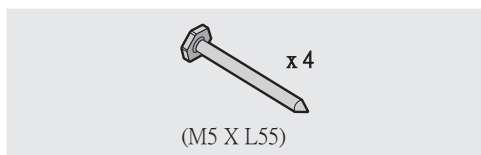

(M5 X L55)

螺絲

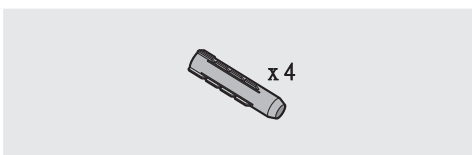









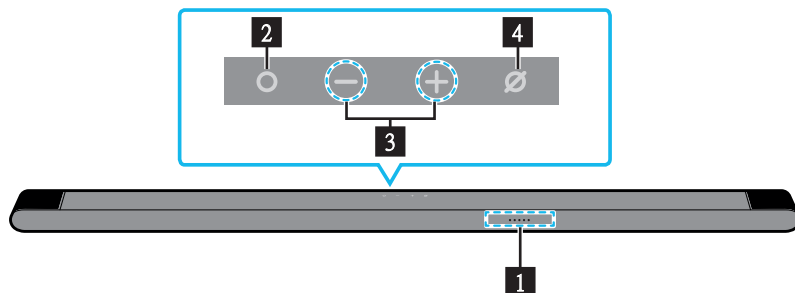



























地錨螺絲

- 如需更多關於電源和電力消耗的資訊，請參閱貼在本產品上的標籤。(標籤：有源音箱主裝置底部)
- 若要購買其他元件或選用纜線，請聯絡 Samsung 服務中心或 Samsung 客戶服務。
- 如需更多關於掛牆托架或橡膠墊的資訊，請參閱第 28~29 頁。
- 設計、規格和應用程式畫面可隨時變更，不必事先通知。
- 配件外觀可能會與以上圖片稍有不同。

## 02 產品概覽

### 有源音箱的上方面板



<b>1</b>	<b>LED 指示燈</b> LED 指示燈根據有源音箱的目前模式或狀態閃爍、發光或改變顏色。LED 指示燈的顏色和燈光數量依下列所述指示使用中的模式。 <table border="1"><tr><td> 白色 LED</td><td> 白色 LED</td><td> 多彩 LED</td><td> 白色 LED</td><td> 白色 LED</td></tr></table> <ul style="list-style-type: none"><li>多彩 LED 指示燈根據目前模式或狀態改變成白色、青色、綠色、紅色以及藍色。</li></ul>	 白色 LED	 白色 LED	 多彩 LED	 白色 LED	 白色 LED			
 白色 LED	 白色 LED	 多彩 LED	 白色 LED	 白色 LED					
<b>2</b>	<b>○ (多功能) 按鈕</b> <ul style="list-style-type: none"><li>在待機模式下，按下 ○ (多功能) 按鈕，以開啟有源音箱。</li><li>按下 ○ (多功能) 按鈕，以變更模式。每當變更模式時，LED 會發出白色光，然後熄滅。</li></ul> <table border="1"><tr><td>LED 指示燈</td><td> 白光亮起 → 熄滅</td><td> 白光亮起 → 熄滅</td><td> 白光亮起 → 熄滅</td></tr><tr><td></td><td>"TV ARC"</td><td>"Wi-Fi"</td><td>"Bluetooth"</td></tr></table>	LED 指示燈	 白光亮起 → 熄滅	 白光亮起 → 熄滅	 白光亮起 → 熄滅		"TV ARC"	"Wi-Fi"	"Bluetooth"
LED 指示燈	 白光亮起 → 熄滅	 白光亮起 → 熄滅	 白光亮起 → 熄滅						
	"TV ARC"	"Wi-Fi"	"Bluetooth"						
<b>3</b>	<b>— + (音量) 按鈕</b> 調整音量。								
<b>4</b>	<b>⊗ (麥克風開啟/關閉) 按鈕</b> 按下按鈕可開啟或關閉麥克風。 麥克風關閉時，LED 指示燈會發出紅色光。 <table border="1"><tr><td>LED 指示燈</td><td> 紅燈亮起</td><td></td></tr><tr><td></td><td>"Mic Off"</td><td>"Mic On"</td></tr></table>	LED 指示燈	 紅燈亮起			"Mic Off"	"Mic On"		
LED 指示燈	 紅燈亮起								
	"Mic Off"	"Mic On"							

- 插入交流電源線時，電源按鈕將會在 4 到 6 秒後開始運作。
- 開啟本裝置時，在產生聲音前將會有 4 到 5 秒的延遲。
- 若您同時聽見來自電視和有源音箱的聲音，請前往電視音訊的**設定**功能表，並將電視揚聲器變更為**外部揚聲器**。
- 您可以使用 **SmartThings** 應用程式來開啟或關閉音訊反饋。如需了解如何使用 **SmartThings** 應用程式，請參閱「**方法 2。透過 Wi-Fi (無線網路) 連線**」。

## 有源音箱的後方面板

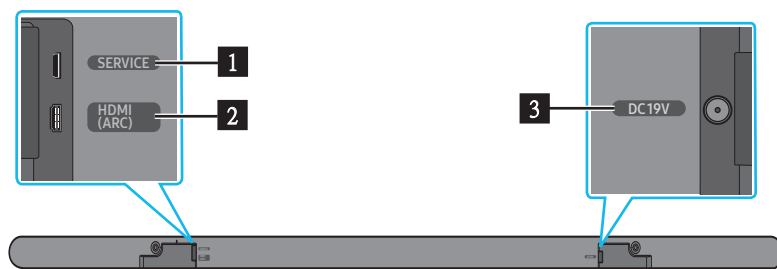

<b>1</b>	<b>SERVICE</b> 連接 USB 儲存裝置，以升級產品的軟體。
<b>2</b>	<b>HDMI (ARC)</b> 連接到電視上的 HDMI (ARC) 連接埠。(請參閱第 17 頁)
<b>3</b>	<b>DC 19V</b> 連接交流電/直流電變壓器。(電源輸入)(請參閱第 14 頁)

- 從牆式插座拔下交流/直流電變壓器的電源線時，請拉動插頭。  
請勿拉動纜線。
- 在完成元件之間的所有連接之前，請勿將本裝置或其他元件連接至交流電源插座。

# 03 使用有源音箱遙控器





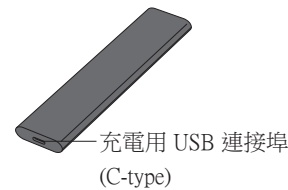



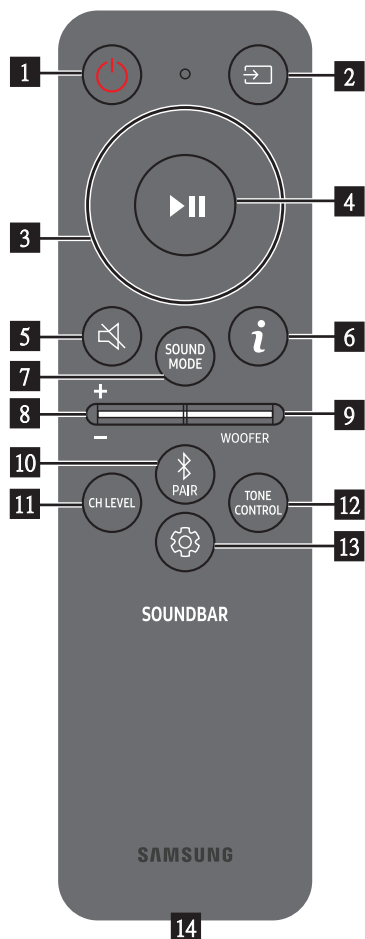











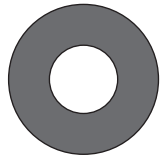

## 關於遙控器

- 請在距離本產品 6 公尺內使用遙控器。可用距離會因無線環境因素而有所不同。
- 當遙控器因為電力不足而無法運作時，請以 USB-C type 連接埠充電。
- 圖片會因各個遙控器型號而異。



















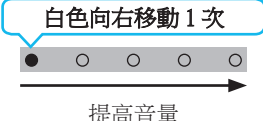

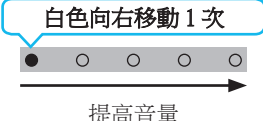

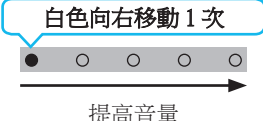













## 如何使用遙控器



<p><b>1</b></p>  <p>電源</p>	<p>開啟並關閉有源音箱。</p>	<table border="1"> <tr> <td data-bbox="774 586 925 716">LED 指示燈</td> <td data-bbox="925 586 1220 716"> <p>青色閃爍 1 次</p>  <p>亮燈</p> </td> <td data-bbox="1220 586 1500 716"> <p>紅色閃爍 3 次</p>  <p>關閉</p> </td> </tr> </table> <ul style="list-style-type: none"> <li><b>電源自動關閉功能</b> 裝置會在下列情況自動關閉： <ul style="list-style-type: none"> <li>若 18 分鐘都沒有音訊訊號，則會進入 TV ARC / Wi-Fi / Bluetooth 模式。</li> </ul> </li> </ul>	LED 指示燈	<p>青色閃爍 1 次</p>  <p>亮燈</p>	<p>紅色閃爍 3 次</p>  <p>關閉</p>
LED 指示燈	<p>青色閃爍 1 次</p>  <p>亮燈</p>	<p>紅色閃爍 3 次</p>  <p>關閉</p>			
<p><b>2</b></p>  <p>訊號源</p>	<p>按下可選擇連接至 有源音箱的訊號源。</p>	<ul style="list-style-type: none"> <li><b>音訊回饋開啟/關閉</b> 您可以開啟或關閉音訊回饋。有源音箱關閉時 (待機模式)，按住遙控器上的  (訊號源) 5 秒鐘。</li> </ul> <table border="1"> <tr> <td data-bbox="774 1025 925 1155">LED 指示燈</td> <td data-bbox="925 1025 1220 1155"> <p>青色閃爍 1 次</p>  <p>亮燈</p> </td> <td data-bbox="1220 1025 1500 1155"> <p>紅色閃爍 1 次</p>  <p>關閉</p> </td> </tr> </table>	LED 指示燈	<p>青色閃爍 1 次</p>  <p>亮燈</p>	<p>紅色閃爍 1 次</p>  <p>關閉</p>
LED 指示燈	<p>青色閃爍 1 次</p>  <p>亮燈</p>	<p>紅色閃爍 1 次</p>  <p>關閉</p>			
<p><b>3</b></p>  <p>向上/向下/向左/向右</p>	<p>按下標示區域，以選擇向上/向下/左/右按鈕。</p>  <p>按下向上/向下/向左/向右按鈕可選擇或設定功能。</p> <ul style="list-style-type: none"> <li><b>音樂跳轉</b> 按下右按鈕可選擇下一個音樂檔案。按下左按鈕可選擇上一個音樂檔案。</li> <li><b>ID SET</b> 按住遙控器上的向上按鈕 5 秒以完成 ID SET (連接至無線有源重低音音箱或無線後置揚聲器時)。</li> </ul>				
<p><b>4</b></p>  <p>播放/暫停</p>	<p>您也可以按下按鈕以播放或暫停音樂。</p>				
<p><b>5</b></p>  <p>靜音</p>	<p>按下  (靜音) 按鈕可讓聲音靜音。 再次按下可取消靜音。</p>	<table border="1"> <tr> <td data-bbox="774 1792 925 1881">LED 指示燈</td> <td data-bbox="925 1792 1500 1881"> <p>重複閃爍 X 次</p>  </td> </tr> </table>	LED 指示燈	<p>重複閃爍 X 次</p> 	
LED 指示燈	<p>重複閃爍 X 次</p> 				





6	 <b>資訊</b>	<p>按下按鈕即可查看有關目前功能的資訊。(請參閱第 7 頁)          連接至 Dolby Atmos® 時，LED 指示燈會閃爍 3 次青色光。</p>				
7	 <b>SOUND MODE</b>	<p>您可以按下按鈕選擇想要的音訊模式。每當模式變更時，多彩 LED 會閃爍白色光。</p> <table border="1" data-bbox="370 248 1374 421"> <tr> <td data-bbox="370 248 676 344">LED 指示燈</td> <td data-bbox="676 248 1374 344">  </td> </tr> <tr> <td data-bbox="370 344 676 421">  </td> <td data-bbox="676 344 1374 421">           “Surround” → “Game” → “Standard” → “Adaptive Sound” → “DTS Virtual:X”         </td> </tr> </table> <ul style="list-style-type: none"> <li>• <b>Surround</b> 提供比標準更廣的聲場。</li> <li>• <b>Game</b> 提供立體聲，讓您在玩遊戲時沉浸於動作之中。</li> <li>• <b>Standard</b> 輸出原始聲音。</li> <li>• <b>Adaptive Sound</b> 即時分析內容，並根據內容特性自動提供最佳聲場。</li> <li>• <b>DTS Virtual:X</b> 無論何種內容，都能帶來身臨其境的 3D 音效。</li> </ul>	LED 指示燈			“Surround” → “Game” → “Standard” → “Adaptive Sound” → “DTS Virtual:X”
LED 指示燈						
	“Surround” → “Game” → “Standard” → “Adaptive Sound” → “DTS Virtual:X”					
8	 <b>音量</b>	<p>向上或向下推動按鈕可調整音量。</p> <table border="1" data-bbox="370 831 1374 981"> <tr> <td data-bbox="370 831 676 981">LED 指示燈</td> <td data-bbox="676 831 1023 981">  </td> <td data-bbox="1023 831 1374 981">  </td> </tr> </table>	LED 指示燈			
LED 指示燈						
9	 <b>WOOFER (BASS)</b> <b>音量</b>	<p>向上或向下推動按鈕，以將低音揚聲器 (低音) 的音量調整為 -12 或 -6 到 +6 之間。若要将低音揚聲器 (低音) 音量設定為 0 (預設)，請按下此按鈕。</p>				
10	 <b>Bluetooth PAIR</b>	<p>將有源音箱切換至藍牙配對模式。          按下按鈕時，LED 顯示器會如下圖變化。</p> <ul style="list-style-type: none"> <li>• 在配對完成前，多彩 LED 會依紅色 → 綠色 → 藍色的順序變更發光。</li> </ul> <table border="1" data-bbox="370 1256 1374 1473"> <tr> <td data-bbox="370 1256 676 1413">LED 指示燈</td> <td data-bbox="676 1256 1374 1413">    </td> </tr> <tr> <td data-bbox="370 1413 676 1473">  </td> <td data-bbox="676 1413 1374 1473">           “Ready to connect via Bluetooth.”         </td> </tr> </table>	LED 指示燈	  		“Ready to connect via Bluetooth.”
LED 指示燈	  					
	“Ready to connect via Bluetooth.”					
11	 <b>CH LEVEL</b>	<p>按下按鈕即可調整每個揚聲器的音量。</p> <ul style="list-style-type: none"> <li>• 若要控制每個揚聲器的音量，請在聲音設定中選擇「Centre Level」或「Front Top Level」，然後使用向上/向下按鈕在 -6 到+6 之間調整音量。</li> <li>• 若連接後置揚聲器 (另售) 時，則會支援「Rear Level」以及「Rear Top Level」設定。使用向上/向下按鈕將「Rear Level」以及「Rear Top Level」的音量調整為介於 -6 到 +6 之間。</li> </ul> <table border="1" data-bbox="370 1686 1374 1845"> <tr> <td data-bbox="370 1686 676 1783">LED 指示燈</td> <td data-bbox="676 1686 1374 1783">  </td> </tr> <tr> <td data-bbox="370 1783 676 1845">  </td> <td data-bbox="676 1783 1374 1845">           “Centre Level” → “Front Top Level”         </td> </tr> </table>	LED 指示燈			“Centre Level” → “Front Top Level”
LED 指示燈						
	“Centre Level” → “Front Top Level”					

12	 <b>TONE CONTROL</b>	<p>您可以按下按鈕調整高音或低音的音量。可以使用<b>向上/向下</b>按鈕調整所需項目。此功能在聲音模式啟用，除了<b>Standard</b> 模式。</p> <ul style="list-style-type: none"> <li>若要控制高音或低音的音量，請在聲音設定中選擇「<b>Treble</b>」或「<b>Bass</b>」，然後使用<b>向上/向下</b>按鈕在 -6 到 +6 之間調整音量。</li> <li>變更低音音量後，低音揚聲器音量也會相對調整。</li> </ul> <table border="1" data-bbox="370 271 1374 432"> <tr> <td data-bbox="370 271 676 365">LED 指示燈</td> <td data-bbox="676 271 1374 365">  </td> </tr> <tr> <td data-bbox="370 365 676 432"></td> <td data-bbox="676 365 1374 432">“Treble” → “Bass”</td> </tr> </table>	LED 指示燈			“Treble” → “Bass”
LED 指示燈						
	“Treble” → “Bass”					
13	 <b>聲音控制</b>	<p>您可以按下按鈕設定音訊功能。可以使用<b>向上/向下</b>按鈕調整所需項目。每當模式變更時，多彩 LED 會閃爍白色光。</p> <table border="1" data-bbox="370 539 1374 701"> <tr> <td data-bbox="370 539 676 633">LED 指示燈</td> <td data-bbox="676 539 1374 633">  </td> </tr> <tr> <td data-bbox="370 633 676 701"></td> <td data-bbox="676 633 1374 701"> “SpaceFit Sound” → “Active Voice Amplifier” → “Voice enhancement” → “Night Mode” → “Sync” → “Virtual” </td> </tr> </table> <ul style="list-style-type: none"> <li><b>Voice enhancement</b> 可讓您更容易聽見電影及電視內的口語對話。</li> <li><b>Night Mode</b> 為夜間觀看的最佳選擇，可調整設定將音量調低但仍保持對話清晰。</li> <li>按住  (聲音控制) 按鈕大約 5 秒，以調整每個頻段的聲音。可使用<b>左/右</b>按鈕選擇 150Hz、300Hz、600Hz、1.2kHz、2.5kHz、5kHz 和 10kHz，並可使用<b>向上/向下</b>按鈕針對每項調整為 -6 到 +6 之間的設定。(請確認聲音模式設定為「<b>STANDARD</b>」。)</li> <li>若電視上的視訊與有源音箱的音訊不同步，請在聲音控制中選擇「<b>Sync</b>」，然後使用<b>向上/向下</b>按鈕設定 0 到 300 毫秒之間的音訊延遲。</li> <li>僅某些功能支援「<b>Sync</b>」。</li> <li><b>Virtual</b> 功能可使用<b>向上/向下</b>按鈕切換成 <b>On/Off</b>。</li> </ul>	LED 指示燈			“SpaceFit Sound” → “Active Voice Amplifier” → “Voice enhancement” → “Night Mode” → “Sync” → “Virtual”
LED 指示燈						
	“SpaceFit Sound” → “Active Voice Amplifier” → “Voice enhancement” → “Night Mode” → “Sync” → “Virtual”					
14	<b>充電用 USB 連接埠 (C-type)</b>	<p>充電時，LED 燈會亮起。充飽電後，LED 會關閉。</p> <ul style="list-style-type: none"> <li>不提供 USB 纜線。</li> <li>當遙控器因為電力不足而無法運作時，請以 USB-C type 連接埠充電。</li> </ul>				

## 智慧抗噪模式 (AVA)

- 在有源音箱播放時即時分析外部雜音，以確保永遠聽得清楚聲音音訊。
- 分析期間不會儲存任何資料。

## 使用隱藏按鈕 (具有多種功能的按鈕)

隱藏按鈕		參考頁面
遙控器按鈕	功能	
有源重低音音箱 (向上)	電視遙控器開啟/關閉 (待命)	頁面 13
向上	ID SET	頁面 9
 (聲音控制)	7 頻段 EQ	頁面 11
 (訊號源)	音訊回饋開啟/關閉 (待命)	頁面 9

## 適用於不同音效模式的輸出規格

效果	輸入	輸出	
		僅使用低音揚聲器	使用有源重低音音箱與無線後置揚聲器套件
Surround	2.0 ch	3.1.2 ch	5.1.4 ch
	5.1 ch	3.1.2 ch	5.1.4 ch
	Dolby Atmos®	3.1.2 ch	5.1.4 ch
Game	2.0 ch	3.1.2 ch	5.1.4 ch
	5.1 ch	3.1.2 ch	5.1.4 ch
	Dolby Atmos®	3.1.2 ch	5.1.4 ch
Standard	2.0 ch	2.1 ch	2.1 ch
	5.1 ch	3.1 ch	5.1 ch
	Dolby Atmos®	3.1.2 ch	5.1.4 ch
Adaptive Sound	2.0 ch	3.1.2 ch	5.1.4 ch
	5.1 ch	3.1.2 ch	5.1.4 ch
	Dolby Atmos®	3.1.2 ch	5.1.4 ch
DTS Virtual:X	2.0 ch	3.1.2 ch	5.1.4 ch
	5.1 ch	3.1.2 ch	5.1.4 ch
	Dolby Atmos®	3.1.2 ch	5.1.4 ch

- 可另外購買 Samsung 無線後置揚聲器套件。若要購買套件，請聯絡您購買有源音箱時的廠商。
- 使用 **STANDARD** 模式時，後環繞喇叭將不會產生用於 2 個聲道輸出的聲音。若要啟用後環繞喇叭的聲音，請將音效模式變更為 **SURROUND**。
- 若輸入訊號源是 Dolby Atmos®，則僅限有源重低音音箱的設定可提供 3.1.2 頻道音訊，而有源重低音音箱與無線後置揚聲器套件設定可提供 5.1.4 頻道音訊。

## 使用電視遙控器調整有源音箱音量







使用電視遙控器調整有源音箱音量。

- 只有在使用紅外線遙控器時才能使用此功能。不支援藍牙遙控器 (需要配對的遙控器)。
- 將電視揚聲器設定為**外部揚聲器**以使用此功能。
- 支援此功能的製造商：  
Samsung, VIZIO, LG, Sony, Sharp, PHILIPS, PANASONIC, TOSHIBA, Hisense, RCA

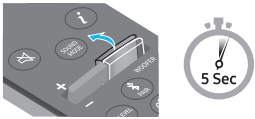
1. 關閉有源音箱。

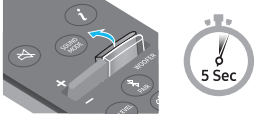
2. 將 **WOOFER** 按鈕向上推動並按住 5 秒。

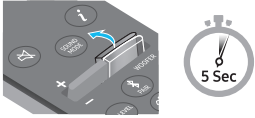
每次您將 **WOOFER** 按鈕向上推動並按住 5 秒時，就會按照下列順序切換模式：「**OFF-TV REMOTE**」(預設模式)、「**SAMSUNG-TV REMOTE**」  
、「**ALL-TV REMOTE**」。

遙控器按鈕	LED 指示燈	狀態
	(預設模式) <b>紅色閃爍 1 次</b>  “Off-TV Remote” (預設模式)	停用電視遙控器。
	<b>青色閃爍 1 次</b>  “Samsung-TV Remote”	啟用 Samsung TV 的紅外線遙控器。
	<b>藍燈閃爍 1 次</b>  “All-TV Remote”	啟用第三方電視的紅外線遙控器。

# 04 連接有源音箱

## 連接電源和裝置

依照下列順序，使用電源線將有源重低音音箱和有源音箱連接到電源插座：

- 如需更多關於所需電源和電力消耗的資訊，請參閱貼在本產品上的標籤。(標籤：有源音箱主裝置底部)

1. 將電源線連接至低音揚聲器。

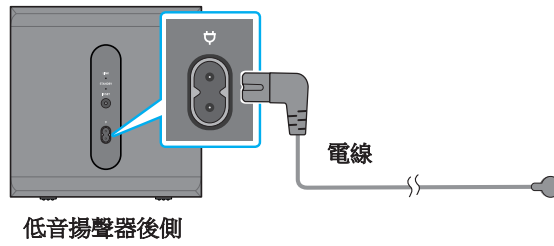

2. 將電源線連接至有源音箱。

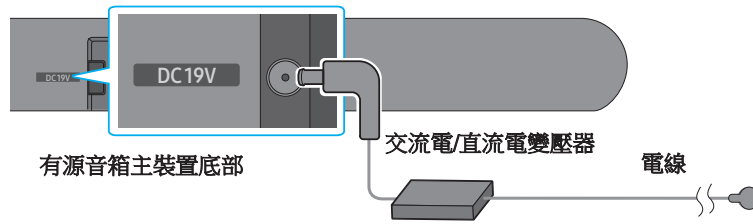

3. 將電源連接至有源音箱和有源重低音音箱。開啟有源音箱時，有源重低音音箱會自動連接。



### 備註

- 請先連接有源重低音音箱電源，再連接至有源音箱。開啟有源音箱時，有源重低音音箱將會自動連接。
- 若您在開啟本產品時拔除並重新連接電源線，有源音箱會自動開啟。

## 手動連接有源重低音音箱

在執行以下手動連接程序之前：

- 檢查有源音箱和有源重低音音箱的電源線是否正確連接。
- 確認有源音箱已關閉。

1. 關閉有源音箱電源。
2. 按住有源重低音音箱後側的 **ID SET** 至少 5 秒。
  - 每個揚聲器後側的紅色指示燈會關閉，而且藍色指示燈會閃爍。

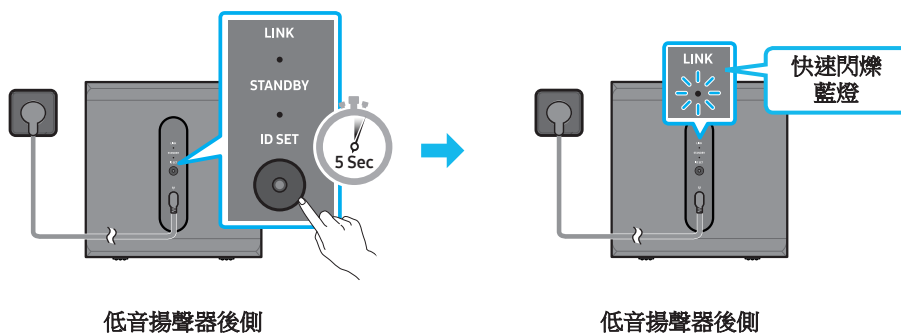

3. 按下遙控器上的**向上**按鈕 5 秒。
  - 有源音箱將會在完成 **ID SET** 時自動開啟電源。

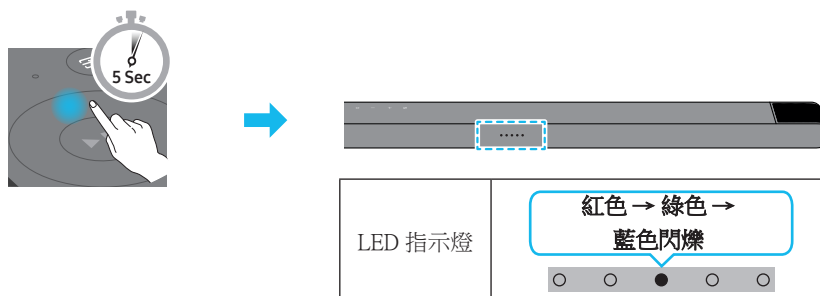

4. 檢查連結 LED 燈是否持續亮著藍燈 (連接完成)。

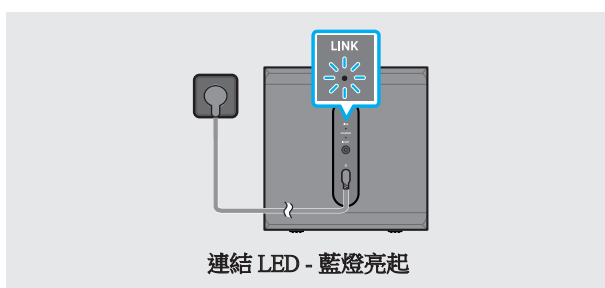

在有源音箱和無線有源重低音音箱之間建立連接後，連結 LED 指示燈就會停止閃爍並持續亮著藍燈。

## 有源重低音音箱後側的 LED 指示燈

LED	狀態	說明	解決方式
	亮燈	已成功連接 (正常操作)	-
	閃爍	正在恢復連接	檢查連接至 有源音箱主裝置的電源線是否正確連接，或等待大約 5 分鐘。若持續閃爍，請嘗試手動連接有源重低音音箱。請參閱第 15 頁。
	亮燈	待命 (有源音箱主裝置關閉)	檢查連接至 有源音箱主裝置的電源線是否正確連接。
		連接失敗	重新連接。請參閱第 15 頁的手動連接說明。
	閃爍	故障	請參閱本手冊中 Samsung 服務中心的聯絡資訊。

### 備註

- 若主裝置已關閉電源，無線有源重低音音箱將會進入待機模式，而且有源重低音音箱後側的 STANDBY LED 將會在閃爍藍燈幾次後變成紅燈。
- 若有源音箱附近使用頻率與有源音箱相同的裝置，此干擾可能會造成某些聲音中斷。
- 主裝置無線訊號的最大傳輸距離約為 10 公尺，但可能會因您的操作環境而異。若主裝置與無線有源重低音音箱之間隔有鋼筋混凝土或金屬牆壁，由於無線訊號無法穿透金屬，因此系統可能完全無法運作。

### ⚠ 注意

- 無線接收天線已內建在無線有源重低音音箱中。避免裝置接觸到水和濕氣。
- 為獲得最佳聆聽效果，請確定無線有源重低音音箱周圍的區域沒有任何障礙物。

## 將 SWA-9500S (分售) 連接至有源音箱

透過將 Samsung 無線後置揚聲器套件 (SWA-9500S，另售) 連接至有源音箱，可擴大至逼真的無線環場音效。如需連接的詳細資訊，請參閱 Samsung 無線後置揚聲器套件手冊。

## 05 連接至電視

### 連接支援 HDMI ARC (音訊傳回頻道) 的電視

#### ⚠ 注意

- 使用 HDMI 轉接 MINI-HDMI 纜線時，請注意不要破壞纜線接頭。
- 當連接 HDMI 纜線時，會先收到 HDMI 訊號。
- 若要在電視和 有源音箱之間連接 HDMI 纜線，務必連接標記 ARC 的終端。否則，電視聲音可能無法輸出。
- 建議的纜線為 **High Speed HDMI Cable with Ethernet**。

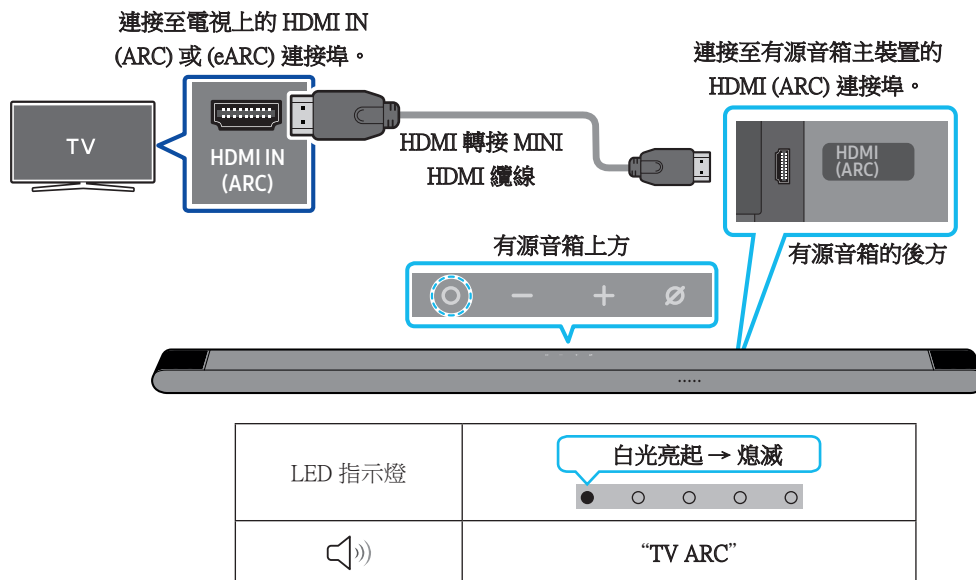

1. 在關閉 有源音箱和電視的情況下，連接 HDMI 纜線，如圖所示。
2. 開啟 有源音箱和電視。
3. 電視會透過有源音箱輸出聲音。
  - 若電視聲音不是輸出，請按下有源音箱頂端的 **○ (多功能)** 按鈕或遙控器上的 **⇒ (訊號源)** 按鈕，以選擇「TV ARC」模式。
  - 若聲音不是輸出，請再次檢查 HDMI 纜線連接情況。
  - 使用電視遙控器上的音量按鈕變更 有源音箱上的音量。

#### 備註

- 如果可能，我們建議您使用空心 HDMI 纜線。若您使用實心 HDMI 纜線，請使用直徑小於 14 公釐的纜線。
- 若 HDMI 纜線不支援 ARC，則此功能無法使用。
- 若廣播中的音訊以 Dolby Digital 編碼，而電視上的「數位輸出音訊格式」設定為 PCM，我們建議您將設定變更為 Dolby Digital。電視上的設定變更後，將可體驗到更好的聲音品質。(不同的電視製造商可能會在電視功能表使用不同的字詞來表示 Dolby Digital 和 PCM。)



# 透過 Bluetooth 連線

使用藍牙連線 Samsung TV 時，您可以聽見立體聲，不必煩惱纜線問題。

- 一次只能連線一個 Samsung TV。
- 可以連線支援藍牙的 Samsung TV。檢查電視規格。

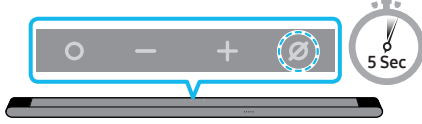

## 初始連線

<p>1. <b>Bluetooth 配對按鈕</b></p>  <p>(或)</p> <p>在 Bluetooth 模式時</p>  <p>5 Sec</p>	<p><b>LED 指示燈</b></p>  <p>正在配對 → 連接完成</p> <ul style="list-style-type: none"><li>• 在配對完成前，多彩 LED 會依紅色 → 綠色 → 藍色的順序變更發光。</li></ul> <p>“Ready to connect via Bluetooth.”</p>
--	---

- 選擇 Samsung TV 上的藍牙模式。  
(例如，首頁 (🏠) → 選單 → 設定 (⚙️) → 所有設定 (⚙️) → 音效 → 音效輸出 → 藍牙揚聲器清單 → [AV] Samsung 有源音箱 S\*\*\*B (Bluetooth))
- 從電視畫面上的清單中選擇「[AV] Samsung 有源音箱 S\*\*\*B」。  
可用的有源音箱會在電視的藍牙裝置清單上以「需要配對」或「已配對」指示。若要將 Samsung TV 連線至有源音箱，請選擇訊息，然後建立連線。
- 您現在可以聽見來自有源音箱的 Samsung TV 聲音。

### 若裝置無法連線

- 若 Samsung TV 的揚聲器清單中已存在有源音箱 (例如 [AV] Samsung 有源音箱 S\*\*\*B)，請予以刪除。
- 然後重複步驟 1 到 3。

## 從 Samsung TV 中斷有源音箱連線

按下有源音箱頂端的 **○ (多功能)** 按鈕或遙控器上的 **☒ (訊號源)** 按鈕，以選擇「Bluetooth」以外的模式。

- 中斷連線需要時間，因為 Samsung TV 必須接收來自有源音箱的回應。  
(不同 Samsung TV 型號的所需時間可能會不同)。

## 藍牙連線備註

- 透過藍牙通訊在 1 公尺內尋找新的裝置以進行連線。
- 若在連線藍牙裝置時要求輸入 PIN 碼，請輸入 <0000>。
- 在處於就緒狀態 18 分鐘後，有源音箱會自動關閉。
- 有源音箱無法在下列情況下正確執行藍牙搜尋或連線：
  - 若有源音箱周圍有強烈電場。
  - 若有數個藍牙裝置同時與有源音箱配對。
  - 若藍牙裝置關閉、未妥善設置或故障。
- 電子裝置可能會造成無線電波干擾。產生電磁波的裝置必須遠離有源音箱主裝置 - 例如微波爐、無線 LAN 裝置等。

## 透過 Wi-Fi 連接

### 連接之前的檢查清單

- 僅 Samsung TV 使用 Wi-Fi 連接。
- 檢查**無線路由器 (Wi-Fi)** 是否為開啟，且**電視已與路由器連接**。
- 電視與有源音箱必須連接至相同的無線網路 (Wi-Fi)。
- 若您的無線路由器 (Wi-Fi) 使用 DFS 頻道，您將無法建立電視與有源音箱之間的 Wi-Fi 連接。請聯絡您的網際網路服務提供者以獲得詳細資訊。
- 由於不同的製造年份會有不同的功能表，請參閱您的電視手冊。
- 若要透過 Wi-Fi 將電視連接至有源音箱，請先將有源音箱連接至無線路由器。請參閱第 25 頁，瞭解如何建立 Wi-Fi 連接的詳細資訊。

1. 如需有源音箱 Wi-Fi 連接的詳細資訊，請參閱第 25 頁的「**方法 2。透過 Wi-Fi (無線網路) 連線**」。

2. 使用音訊功能表將電視的輸入訊號源變更為有源音箱。

- **2017 年或之後上市的 Samsung TV**

- 音效 → 音效輸出 → [AV] Samsung 有源音箱 S\*\*\*B (Wi-Fi)

## 連接至支援 Dolby Atmos 的電視

### 連接之前的檢查清單

- Dolby Atmos® 僅在「TV ARC」或「Wi-Fi」模式中才受到支援。
- 確認內容支援 Dolby Atmos®。

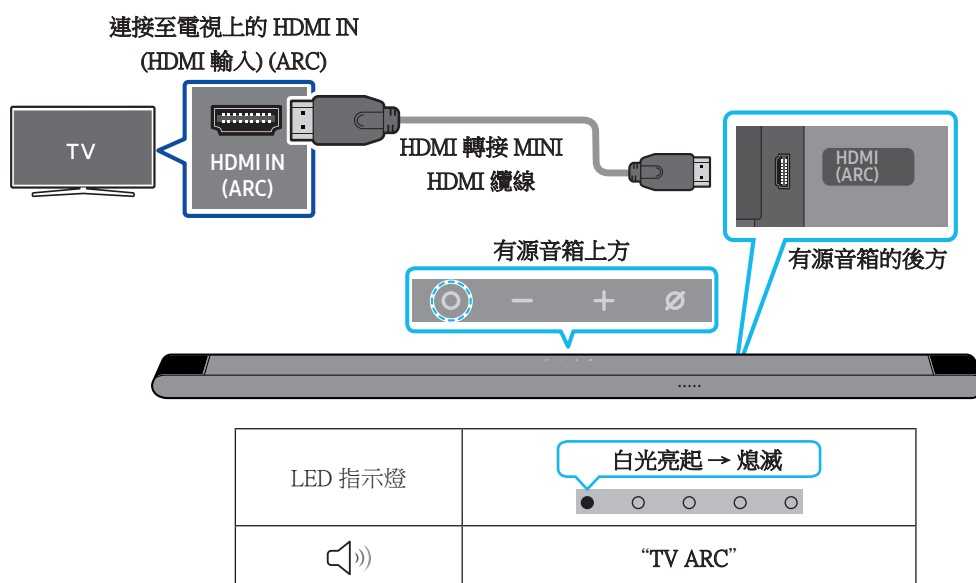

1. 在關閉有源音箱和電視的情況下，連接 HDMI 纜線，如圖所示。
2. 開啟有源音箱和電視。
3. 電視聲音會從有源音箱輸出。



1. 將有源音箱與電視連接至相同的無線網路 (Wi-Fi)。
2. 如需電視的聲音輸出，請選擇有源音箱。
3. 電視聲音會從有源音箱輸出。

### 備註

- 使用 Dolby Atmos® 時：若輸入訊號源為 Dolby Atmos®，請參閱第 12 頁上的「適用於不同音效模式的輸出規格」。
- 在連接至電視的 BD 播放器或其他裝置上設定 Dolby Atmos®。  
開啟 BD 播放器或其他裝置設定功能表中的音訊輸出選項，並確認針對位元流選擇「無編碼」。例如，在 Samsung BD 播放器上，前往首頁功能表 → 聲音 → 數位輸出，然後選擇位元流 (未處理)。
- 此功能適用於某些 Samsung TV 和某些有源音箱型號。

## 使用 Q-Symphony 功能

對於 Q-Symphony，有源音箱會與 Samsung TV 同步，以透過兩個裝置輸出聲音，提供最佳環繞效果。連接有源音箱時，「TV+有源音箱」會出現在電視的**音效輸出**功能表下方。選擇相應的功能表。

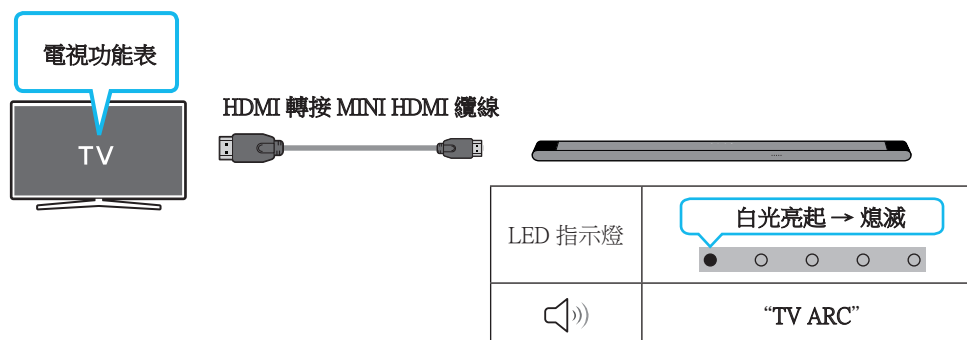

- 電視功能表範例：電視 + [AV] 有源音箱系列名稱 (HDMI)



- 電視功能表範例：TV + [AV] 有源音箱系列名稱 (Wi-Fi)

### 備註

- 這可以根據電視支援的轉碼器來操作。
- 只有在連接 HDMI 纜線或 Wi-Fi 時，才支援此功能。
- 請確認您的電視與有源音箱已連線至相同的無線路由器/頻率。
- 此功能適用於某些 Samsung TV 和某些有源音箱型號。

## 使用 SpaceFit 音效

藉由分析聆聽空間，提供最佳的聲音品質。

### 方法 1。透過有源音箱連接

若要啟用此功能，請使用有源音箱的遙控器開啟 SpaceFit Sound 模式。

() → “SpaceFit Sound Off” → ▲ (向上) → “SpaceFit Sound On” )

- 在所有聲音模式中皆適用。

### 方法 2。透過電視連接

若要啟用此功能，請開啟 Samsung TV 功能表中的 Adaptive Sound+ 模式。

(首頁 () → 選單 → 設定 () → 所有設定 () → General → 智慧模式設定 → Adaptive Sound+)

- 若在電視上啟用 **Adaptive Sound+** 模式，有源音箱的聲音模式會自動變更為 **Adaptive Sound+**。

### 備註

此功能會在有源音箱連接至某些 Samsung TV 時運作。

## 06 連接行動裝置

### 方法 1。透過藍牙連線





使用藍牙連線行動裝置時，您可以聽見立體聲，不必煩惱纜線問題。

- 在 有源音箱關閉的情況下連線已配對的藍牙裝置時，有源音箱會自動開啟。

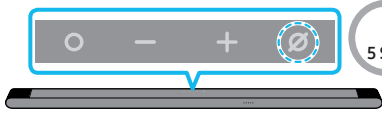

#### 初始連線

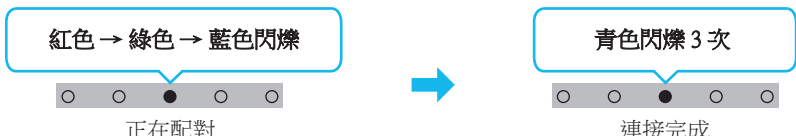
連線至新的藍牙裝置時，請確認裝置位於 1 公尺的距離內。

1. <b>Bluetooth 配對按鈕</b>  (或) 在 Bluetooth 模式時  	<b>LED 指示燈</b>  正在配對 → 連接完成 <ul style="list-style-type: none"><li>在配對完成前，多彩 LED 會依紅色 → 綠色 → 藍色的順序變更發光。</li></ul>  "Ready to connect via Bluetooth."
--	--

- 在裝置上，從顯示的清單中選擇「[AV] Samsung 有源音箱 S\*\*\*B」。
- 從透過 有源音箱使用藍牙連線的裝置播放音樂檔案。

#### 若裝置無法連線

- 若行動裝置的揚聲器清單中已存在有源音箱 (例如「[AV] Samsung 有源音箱 S\*\*\*B」)，請予以刪除。
- 重複步驟 1 和 2。

#### 藍牙連線備註

- 透過藍牙通訊在 1 公尺內尋找新的裝置以進行連線。
- 若在連線藍牙裝置時要求輸入 PIN 碼，請輸入 <0000>。
- 在處於就緒狀態 18 分鐘後，有源音箱會自動關閉。
- 有源音箱無法在下列情況下正確執行藍牙搜尋或連線：
  - 若 有源音箱周圍有強烈電場。
  - 若有數個藍牙裝置同時與 有源音箱配對。
  - 若藍牙裝置關閉、未妥善設置或故障。
- 電子裝置可能會造成無線電波干擾。產生電磁波的裝置必須遠離 有源音箱主裝置 - 例如微波爐、無線 LAN 裝置等。
- 有源音箱支援 SBC 資料 (44.1kHz、48kHz)。
- 僅連接至支援 A2DP (AV) 功能的 Bluetooth 裝置。
- 您無法將有源音箱連接至僅支援 HF (免持式) 功能的 Bluetooth 裝置。
- 將有源音箱連接至 Bluetooth 裝置時，請盡可能讓這些裝置靠近彼此。
- 有源音箱和 Bluetooth 裝置的距離越遠，聲音品質就會變得越低。  
藍牙連線可能會在裝置超出有效範圍時中斷。
- Bluetooth 連接在接收不良的區域可能無法如期運作。

- 在下列情況下，Bluetooth 裝置可能有雜訊或故障：
  - 機身接觸到 Bluetooth 裝置或有源音箱上的訊號收發器時
  - 位於角落或附近有牆壁或隔板等障礙物時，在此情況下可能會發生電氣變化。
  - 受到以相同頻率範圍操作之其他產品 (例如醫療設備、微波爐和無線 LAN 裝置) 的無線電干擾時。
  - 即使裝置位於有效範圍內，門和牆等障礙物仍可能會影響聲音品質。
- 請注意，使用 Bluetooth 選項時，有源音箱無法與其他 Bluetooth 裝置配對。
- 這個無線裝置可能會在操作期間造成電氣干擾。

### **中斷 Bluetooth 裝置與有源音箱的連接**

您可以中斷 Bluetooth 裝置與有源音箱的連接。如需說明，請參閱 Bluetooth 裝置的使用者手冊。

- 這會中斷有源音箱的連接。
- 若有源音箱與 Bluetooth 裝置中斷連接，有源音箱上的多彩 LED 指示燈會閃爍三次「紅光」。

### **中斷有源音箱與 Bluetooth 裝置的連接**

按下有源音箱頂端的 **○ (多功能)** 按鈕或遙控器上的 **↔ (訊號源)** 按鈕，以從「Bluetooth」切換模式。

- 中斷連接需要時間，因為 Bluetooth 裝置必須從有源音箱收到回應。(中斷連接時間可能會因 Bluetooth 裝置而異)

## 方法 2。透過 Wi-Fi (無線網路) 連線

若要透過無線網路 (Wi-Fi) 將有源音箱連線至行動裝置，需要 **SmartThings** 應用程式。

### 初始連線

1. 從行動裝置 (智慧型手機或平板電腦) 安裝並啟動 **SmartThings** 應用程式。
2. 在應用程式上，按照螢幕上的指示新增有源音箱。
  - 自動快顯視窗 (以下第二張螢幕擷取畫面) 在某些裝置上可能無法顯示。  
若沒有顯示快顯視窗，請按下 **Home** 畫面上的「+」。有源音箱已新增至應用程式。
  - 以下圖片可能因應用程式版本而異。





## 使用 Tap Sound

使用行動裝置輕觸有源音箱，以透過有源音箱播放行動裝置上內容的聲音。

- 此功能可能不受支援，視行動裝置而定。
- 此功能僅與具有 Android 8.1 或更高版本的 Samsung 行動裝置相容。

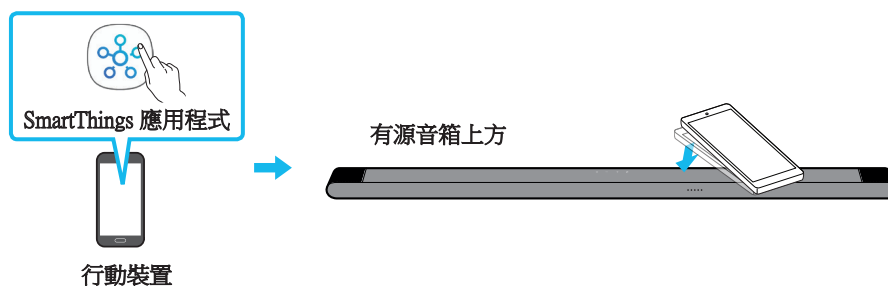

1. 在行動裝置上開啟 **Tap Sound** 功能。
  - 如需如何開啟功能的詳細資訊，請參閱下面的「**設定 Tap Sound 功能**」。
2. 使用行動裝置輕觸有源音箱。在顯示的訊息視窗中選擇「**Start now**」。  
會透過藍牙在行動裝置和有源音箱之間建立連線。
3. 透過有源音箱播放行動裝置上內容的聲音。
  - 此功能會偵測裝置觸碰有源音箱時產生的震動，以透過 Bluetooth 將行動裝置連接至有源音箱。
  - 確保行動裝置沒有輕觸有源音箱的尖銳邊緣。有源音箱或行動裝置可能會被刮傷或損壞。
  - 建議為行動裝置套上外殼。輕觸有源音箱上方部分的寬廣區域，不要過度施力。
  - 若要使用此功能，請將 **SmartThings** 應用程式更新為最新版本。  
該功能可能不受支援，視應用程式版本而定。

### 設定 Tap Sound 功能

使用 **SmartThings** 應用程式開啟 **Tap View**, **Tap Sound** 功能。

1. 在行動裝置上，執行 **SmartThings** 應用程式。
2. 在行動裝置上顯示的 **SmartThings** 應用程式畫面中，選擇 (☰ → ⚙️)。
3. 將「**Tap View**, **Tap Sound**」設定為開啟，以便在行動裝置移近有源音箱時允許該功能運作。該功能已開啟。

### 備註

- 行動裝置處於省電模式時，**Tap Sound** 功能無法運作。
- 若有電子設備等裝置位於有源音箱附近，造成無線電干擾，則 **Tap Sound** 功能可能無法運作。確認可能會造成無線電干擾的裝置與有源音箱之間有充足的距離。

## 07 透過 APPLE AIRPLAY 2 連接

- 某些國家/地區可能無法使用此功能。
- 此 Samsung 有源音箱支援 AirPlay 2，並需要 iOS 11.4 或更新版本。

只要有了 AirPlay 2，您就可以透過 Apple 裝置將音樂、Podcast 以及其他音訊串流至 Samsung 有源音箱。

- 確認有源音箱是否已經開啟電源並連線至與您 Apple 裝置相同的 Wi-Fi 網路。
- 在支援 AirPlay 的應用程式或 iPhone、iPad、Mac 上選取 。
- 在可用裝置清單中選取有源音箱，以透過有源音箱播放目前的音訊。

## 08 安裝牆上支架選用

### 安裝注意事項

- 僅安裝於垂直牆面。
- 請勿安裝於高溫或潮溼的地方。
- 確認牆壁是否夠堅固，可支撐產品的重量。若否，請加強牆壁或選擇另一個安裝點。
- 在將有源音箱安裝到牆上之前，先將纜線從裝置連接至外部裝置。
- 在安裝前，請確認裝置已關閉並拔下插頭。否則，可能會造成觸電。

### 牆面安裝元件

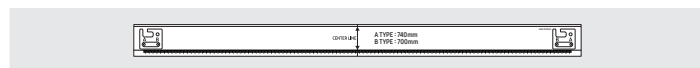

牆面安裝導桿

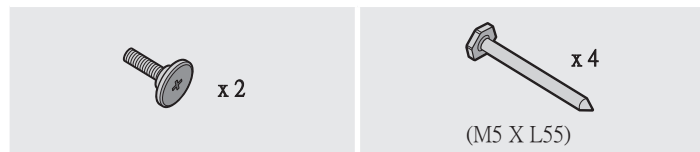

支撐螺絲

螺絲

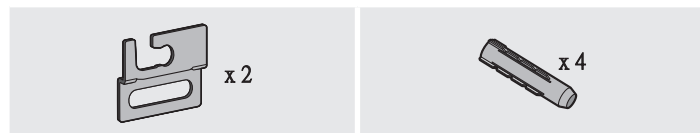

掛牆托架

地錨螺絲

#### 1. 對著牆面放置牆面安裝導桿。

- 牆面安裝導桿必須水平。
- 若您的電視安裝在牆上，請將有源音箱安裝在電視下方至少 5 公分處。

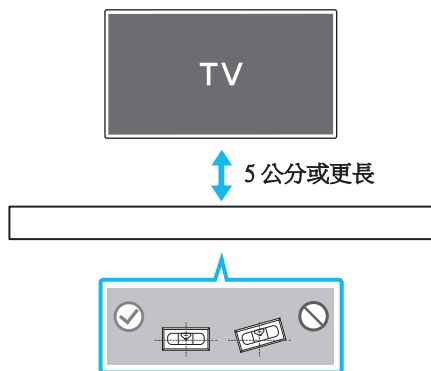

2. 將牆面安裝導桿的中線與電視的中央對齊 (若將有源音箱安裝在電視下方)，然後使用膠帶將牆面安裝導桿固定在牆上。
  - 若未安裝到電視下方，請將中線對準安裝區域的中央。

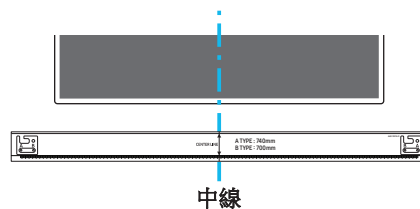

3. 將筆尖或銳利的鉛筆筆尖穿過導桿每端的 A-TYPE 和 B-TYPE 圖片中央，以標示支撐螺絲的孔，然後移除牆面安裝導桿。

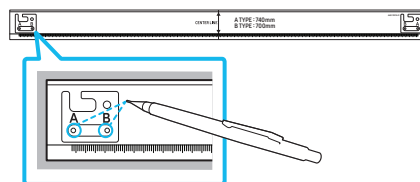

4. 使用適當大小的鑽頭，在牆上的每個標記鑽孔。
  - 若標記與螺柱的位置不一致，請務必將適當的錨栓或螺絲先插入孔中，再插入支撐螺絲。如果您使用膨脹管，請確定您鑽的孔足以容納要使用的膨脹管。
5. 將螺絲 (未提供) 推入每個螺絲，然後將每個螺絲緊緊地鎖入支撐螺絲孔中。

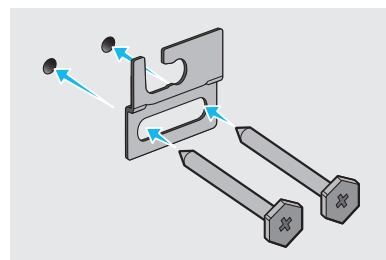

6. 使用 2 個**支撐螺絲**，在有源音箱背面以正確方向安裝 2 個**掛牆托架**。

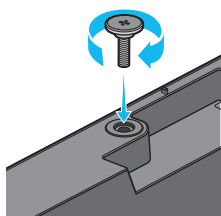

- 組裝時，確認**掛牆托架**的掛鉤部分位於有源音箱後側。

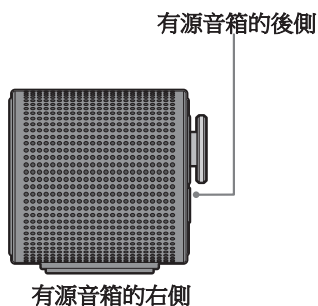

7. 使用已固定的**掛牆托架**安裝有源音箱，只要將**掛牆托架**掛在牆上的**支撐螺絲**即可。

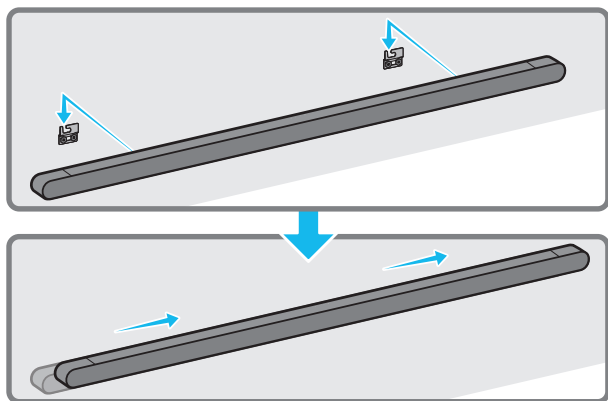

8. 向下滑動有源音箱 (如下圖所示)，讓**掛牆托架**牢牢固定在**支撐螺絲**上。

- 將**支撐螺絲**插入**掛牆托架**的較寬 (背面) 部分，然後向下滑動**掛牆托架**，讓**掛牆托架**牢牢固定在**支撐螺絲**上。

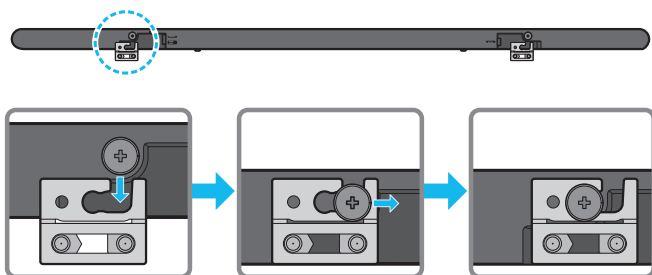

## 09 將有源音箱安裝於電視前方

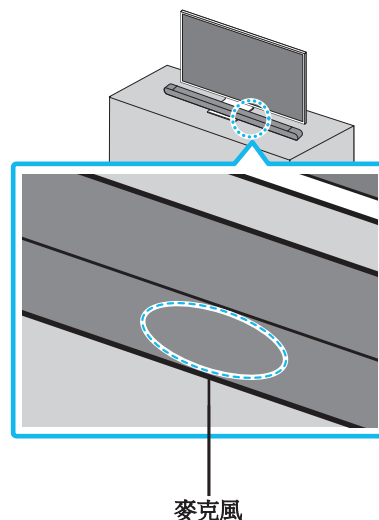

如圖中所示，對齊有源音箱中央與電視中央，小心地將有源音箱置於電視架上。

此時，將麥克風置於支架前方，不要干擾語音辨識。

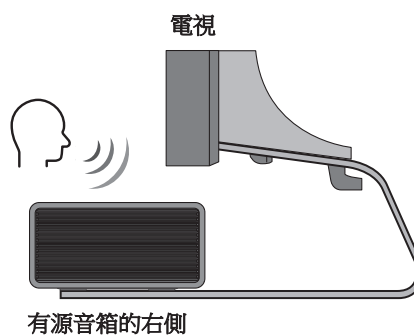

### 備註

- 務必將有源音箱置於平坦且堅固的表面。
- 若與電視的間距不足，可能會造成語音辨識和聲音問題。
- 以上圖片會因各個型號而異。

# 10 軟體更新

## 自動更新

當有源音箱連線至網際網路時，即使有源音箱關閉，也會自動進行軟體更新。

- 若要使用自動更新功能，有源音箱必須連線至網際網路。
- 若拔除有源音箱的電源線或切斷電源，將會終止對於有源音箱的 Wi-Fi 連線。若切斷電源，則當恢復電源或重新連接電源線時，請開啟有源音箱，然後重新連線至網際網路。

## USB 更新

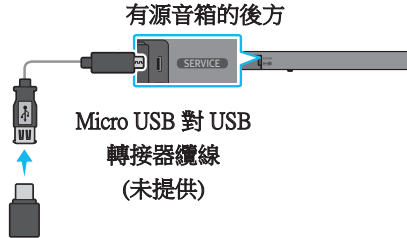

Samsung 可提供未來有源音箱系統韌體的更新。

有更新可用時，您可以將包含更新韌體的 USB 磁碟機連接至有源音箱的 SERVICE 連接埠。

- 請至 ([www.samsung.com](http://www.samsung.com)) → 從客戶支援功能表選項搜尋型號名稱。
  - 如需更新的詳細資訊，請參閱升級指南。
- 下載升級檔案 (USB 類型)。
- 解壓縮檔案以建立具有該檔案名稱的資料夾。
- 在 USB 中儲存已建立的資料夾，然後連接至有源音箱。
- 開啟有源音箱。然後產品會在 3 分鐘內更新完畢。

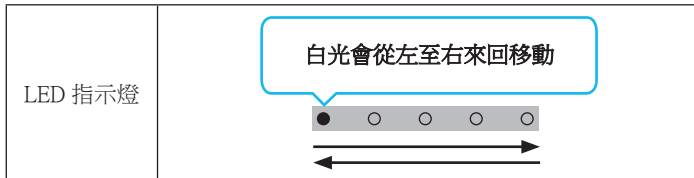

- 更新期間，請勿關閉或移除 USB。
- 若軟體更新完成後亮起黃色 LED 燈，代表其他更新正在進行中。發生此情況時，請勿關閉電源或移除 USB。
- 若更新並未繼續進行，請重新連接有源音箱的電源線。
- 安裝最新版本後，不會執行任何更新。
- 根據 USB 類型，可能不支援更新。

- 若無可用的更新檔，指示燈會閃爍 3 次紅光。



- 若更新檔版本低於或等於目前使用的版本，指示燈會閃爍 3 次青色光。



## 重設

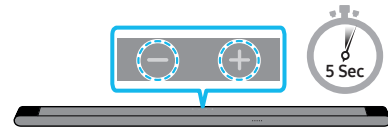

在有源音箱開啟同時，按下機身上的 **- + (音量)** 按鈕至少 5 秒。LED 顯示器會如下圖變化，而有源音箱會隨即重設。

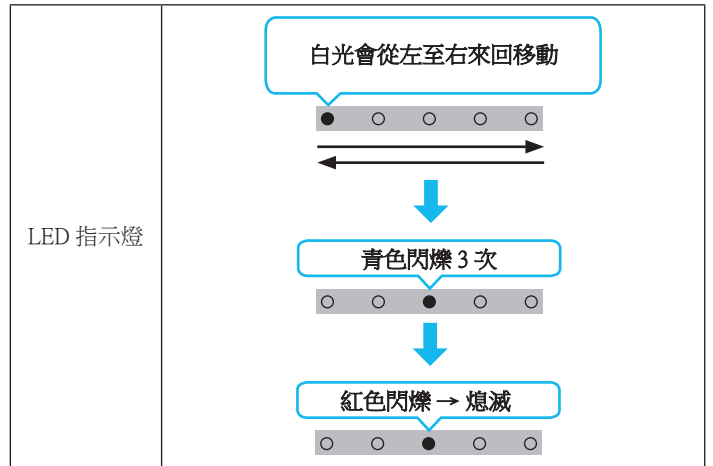

### ⚠ 注意

- 會重設有源音箱的所有設定。務必僅在需要進行重設時才執行。

# 11 疑難排解

尋求協助之前，請先檢查下列項目。

## 有源音箱未開啟。

- 檢查有源音箱的電源線是否正確插入插座中。

## 有源音箱不正常運作。

- 在拔下電源線後，重新插入。
- 重啟外部裝置，然後重試。
- 若沒有訊號，有源音箱會在一段特定時間後自動關閉。開啟電源。(請參閱第 9 頁。)

## 遙控器沒有作用

- 將遙控器直接對準有源音箱。
- 為遙控器充電。

## 有源音箱指示燈變為紅色恆亮。

- 麥克風已關閉。  
開啟麥克風。(請參閱第 7 頁。)

## 聲音未從有源音箱輸出。

- 有源音箱音量太低或靜音。調整音量。
- 連接任何外部裝置 (STB 藍牙裝置、行動裝置等) 時，請調整外部裝置的音量。
- 如需電視的聲音輸出，請選擇有源音箱。(Samsung TV：首頁 (🏠) → 選單 → 設定 (⚙️) → 所有設定 (⚙️) → 音效 → 音效輸出 → 選取有源音箱)
- 連接至有源音箱的纜線不可鬆脫。拔除纜線並重新連接。
- 完全拔除電源線，重新連接，然後開啟電源。
- 重設產品並重試。(請參閱第 30 頁。)

## 聲音未從有源重低音音箱輸出。

- 檢查有源重低音音箱後方的 LED 指示燈是否亮藍燈。若指示燈閃爍藍燈或變成紅燈，請重新連接有源音箱和有源重低音音箱。(請參閱第 15 頁。)
- 若有源音箱和低音揚聲器之間有障礙物，您可能遇到問題。將裝置移到遠離障礙物的區域。
- 若附近有其他傳送無線電射頻訊號的裝置，可能會中斷連接。讓揚聲器遠離這類裝置。
- 拔除並重新連接電源插頭。

## 如果有源重低音音箱有聲音斷續、延遲或噪音

- 如果有源音箱和有源重低音音箱之間有障礙物，可能會產生問題。請將裝置移到無障礙物的位置。
- 如果有源重低音音箱與有源音箱相隔過遠，可能會造成聲音斷續或延遲。請將它們移至有源音箱附近。
- 如果有源音箱置於會造成無線電干擾的設備或電子裝置附近，那可能會造成聲音斷續或延遲。請將有源音箱遠離可能會造成無線電干擾的設備。(如無線路由器)
- 將電視網路連線狀態由無線變更為有線。

## 低音揚聲器音量過低

- 正在播放的內容原始音量可能很低。嘗試調整低音揚聲器音量。(請參閱第 10 頁。)
- 讓低音揚聲器更靠近您。

## 若電視沒有透過 HDMI (ARC) 連接。

- 檢查 HDMI 纜線是否正確連接至 ARC 終端。(請參閱第 17 頁。)
- 可能因為連接的外部裝置 (機上盒、遊戲主機等) 而無法進行連接。直接連接有源音箱。
- 可能沒有在電視上啟動 HDMI-CEC。在電視功能表上開啟 CEC。(Samsung TV：首頁 (🏠) → 選單 → 設定 (⚙️) → 所有設定 (⚙️) → 連線 → External Device Manager → Anynet+ (HDMI-CEC) ON)

## 以 HDMI (ARC) 模式連接至電視時沒有聲音

- 裝置無法播放輸入訊號源。將電視的音訊輸出變更為 PCM 或 Dolby Digital。(對於 Samsung TV：首頁 (🏠) → 選單 → 設定 (⚙️) → 所有設定 (⚙️) → 音效 → 專家設定 → 數位輸出音訊格式)

## 有源音箱無法透過 Bluetooth 連接。

- 連接至新的裝置時，切換至「Bluetooth 配對」以進行連接。(按下遙控器上的 **PAIR** 按鈕，或按下機身上的 **🔊 (麥克風開啟/關閉)** 按鈕至少 5 秒。)
- 若有源音箱已連接至另一個裝置，請先中斷連接該裝置，再切換裝置。
- 在要連線的裝置上移除藍牙揚聲器清單後重新連線。(Samsung TV：首頁 (🏠) → 選單 → 設定 (⚙️) → 所有設定 (⚙️) → 音效 → 音效輸出 → 藍牙揚聲器清單)
- 拔除並重新連接電源插頭，然後重試。
- 重設產品並重試。(如需詳細資訊，請參閱「**重設**」。)

### 透過 Bluetooth 連接時，聲音中斷。

- 有些裝置在太靠近有源音箱時會造成無線電干擾。例如，微波爐、無線路由器等。
- 若透過 Bluetooth 連接的裝置離有源音箱過遠，可能會造成聲音中斷。請將裝置移到更靠近有源音箱的位置。
- 若機身一部分接觸到 Bluetooth 收發器，或將本產品安裝在金屬傢俱上，則聲音可能會中斷。請檢查安裝環境和使用情況。

### 有源音箱無法透過 Wi-Fi 連接。

- 檢查無線路由器是否開啟。
- 關閉路由器，再重新開啟，然後重試。
- 若無線訊號太弱，有源音箱將無法連接。如有可能，請嘗試將路由器移到更靠近有源音箱的位置，或清空有源音箱與路由器的任何障礙物。
- 若無線路由器是新的，您需要重新設定揚聲器的網路設定。

### 有源音箱未透過電視自動開啟。

- 若您在觀看電視時關閉有源音箱，會停用與電視之間的電源同步。請先關閉電視。

### 在下列情況下無法使用 AVA 功能。

- 使用 Q-symphony 功能時，無法使用 AVA 功能。
- 關閉麥克風時，無法使用 AVA 功能。

### 我將電視連接到有源音箱後，切換至有源音箱模式。就聽不到電視輸出的聲音了。

- 若在有源音箱連接電視時，將有源音箱連接至行動裝置，則有源音箱會輸出行動裝置的聲音，並保持與電視連接。因此電視的聲音不會傳到任何地方。
- 與行動裝置中斷連接，然後電視的聲音會再次由有源音箱輸出。

## 12 授權



Dolby, Dolby Atmos, and the double-D symbol are registered trademarks of Dolby Laboratories Licensing Corporation. Manufactured under license from Dolby Laboratories. Confidential unpublished works. Copyright © 2012-2021 Dolby Laboratories. All rights reserved.



For DTS patents, see <http://patents.dts.com>. Manufactured under license from DTS, Inc. (for companies headquartered in the U.S./Japan/ Taiwan) or under license from DTS Licensing Limited (for all other companies). DTS, Digital Surround, Virtual:X, and the DTS logo are registered trademarks or trademarks of DTS, Inc. in the United States and other countries. © 2021 DTS, Inc. ALL RIGHTS RESERVED.



HDMI、HDMI高清晰度多媒体接口及HDMI 商標為HDMI Licensing Administrator, Inc. 在美國及其他國家的商標或註冊商標。



- 將你的手機、平板或電腦用作 Spotify 遙控器。前往 [spotify.com/connect](https://spotify.com/connect) 了解如何使用
- Spotify 軟體必須遵守此處提供的第三方授權規定：<https://www.spotify.com/connect/third-party-licenses>。



- Apple, Airplay, iPhone, iPad, and Mac are trademarks of Apple Inc., registered in the U.S. and other countries.
- Use of the Works with Apple badge means that an accessory has been designed to work specifically with the technology identified in the badge and has been certified by the developer to meet Apple performance standards.



#### [ENERGY STAR]

##### **僅限 ENERGY STAR 合格型號**

- 您 Samsung 產品的出廠預設值設定即符合 ENERGY STAR 資格。對此產品的某些功能與設定進行變更可能會導致耗電量有所變動，可能超出為符合 ENERGY STAR 資格所需的限制。
- 環境保護局與能源部。ENERGY STAR 是政府部門的一項聯合計畫，設計宗旨是推廣節能產品與做法。

如需關於 ENERGY STAR 計畫的詳細資料，請參閱 [www.energystar.gov](http://www.energystar.gov)。

##### **僅限 ENERGY STAR 合格型號**

##### **(僅適用於 Thin Client 型號)**

SAMSUNG 是 ENERGY STAR® 的合作夥伴，致力讓本產品滿足 ENERGY STAR® 準則以達到節能的目的。

- ENERGY STAR 計畫的目標是透過自願標籤來減少溫室氣體排放量並節省能源。
- 本產品預設即已啟用電源管理設定，而且提供各種定時設定，從 1 分鐘到 5 小時不等。
- 您只要按一下機箱上的按鈕，就能將產品從睡眠模式喚醒。

##### **僅限 ENERGY STAR 合格型號 (其他型號)**

- Samsung 是 ENERGY STAR 的合作夥伴，致力讓本產品或產品型號滿足 ENERGY STAR 準則以達到節能的目的。

## 13 開放原始碼授權注意事項

若要針對開放原始碼相關問題傳送詢問和要求，請聯絡 Samsung Open Source (<http://opensource.samsung.com>)

## 14 關於服務的重要注意事項

本使用者手冊中所提供的圖像僅供參考，實際產品外觀可能不同於圖像所示。



# 15 規格與指南

## 規格

型號名稱	HW-S800B / HW-S801B
重量	1.4 公斤
尺寸 (寬 x 高 x 深)	1160.0 x 38.0 x 39.9 公釐
操作溫度範圍	+5°C 到 +35°C
操作濕度範圍	10 % ~ 75 %
AMPLIFIER 額定輸出功率	(20W x 2) + (10W x 2) + (20W x 2) + (10W x 1) + (10W x 2)
支援的播放格式	Dolby 5.1ch / Dolby Digital Plus / Dolby ATMOS (Dolby Digital Plus) / DTS 5.1ch / LPCM 2ch

有源重低音音箱名稱	HW-S800B : PS-WB85D HW-S801B : PS-WB86D
重量	6.4 公斤
尺寸 (寬 x 高 x 深)	238.0 x 240.8 x 238.0 公釐
AMPLIFIER 額定輸出功率	200 W

### 備註

- Samsung Electronics Co., Ltd 有權變更規格，恕不另行通知。
- 重量與尺寸為近似值。
- 取得審驗證明之低功率射頻器材，非經核准，公司、商號或使用者均不得擅自變更頻率、加大功率或變更原設計之特性及功能。  
低功率射頻器材之使用不得影響飛航安全及干擾合法通信；經發現有干擾現象時，應立即停用，並改善至無干擾時方得繼續使用。  
前述合法通信，指依電信管理法規定作業之無線電通信。低功率射頻器材須忍受合法通信或工業、科學及醫療用電波輻射性電機設備之干擾。  
應避免影響附近雷達系統之操作。
- **For Taiwan Only**  
HW-S800B / HW-S801B : DC19V , 28 W  
PS-WB85D / PS-WB86D : AC 100-240V~ 50/60Hz , 26 W

**注意事項：若您開啟/關閉 Wi-Fi，有源音箱將會自動重新啟動。**

停用 Wi-Fi 連接：	按住有源音箱遙控器上的 <b>CH LEVEL</b> 按鈕超過 30 秒，以開啟或關閉 Wi-Fi 連接。
停用 Bluetooth 連接：	按住有源音箱遙控器上的 <b>TONE CONTROL</b> 按鈕超過 30 秒，以開啟或關閉 Bluetooth 連接。

© 2022 Samsung Electronics Co., Ltd. All rights reserved.

## Contact SAMSUNG WORLD WIDE

If you have any questions or comments relating to Samsung products, please contact the SAMSUNG customer care Centre.

Country/Area	Samsung Service Centre ☎	Web Site
CHINA	400-810-5858	<a href="http://www.samsung.com/cn/support">www.samsung.com/cn/support</a>
TAIWAN	0800-32-9999 ( All Product ) 0809-05-5237 ( Only for HHP ) 0809-00-5237 ( B2B / Dealer ) 0809-02-6868 ( Samsung pay )	<a href="http://www.samsung.com/tw/support">www.samsung.com/tw/support</a>
HONG KONG	3698 4698 ( All Product ) 3698 4688 ( B2B ) 3698 4633 ( eStore ) 2121 9088 ( Samsung pay )	<a href="http://www.samsung.com/hk/support">www.samsung.com/hk/support</a> (Chinese) <a href="http://www.samsung.com/hk_en/support">www.samsung.com/hk_en/support</a> (English)
MACAU	0800 333	
SINGAPORE	1800 7267864   1800-SAMSUNG (Other) 1800 4252997   1800-GALAXYS (HHP)	<a href="http://www.samsung.com/sg/support">www.samsung.com/sg/support</a>
AUSTRALIA	1300 362 603 (Other) 1300 425 299 (HHP)	<a href="http://www.samsung.com/au/support">www.samsung.com/au/support</a>
NEW ZEALAND	0800 726 786 (All Product) 0800 6 726 786 (Support for Smart Mobile Devices)	<a href="http://www.samsung.com/nz/support">www.samsung.com/nz/support</a>
VIETNAM	1800 588 889 (All Product) 1800-588-855 (HHP)	<a href="http://www.samsung.com/vn/support">www.samsung.com/vn/support</a>
THAILAND	Hotline no : 1282 1800-29-3232 (Toll free for all product)	<a href="http://www.samsung.com/th/support">www.samsung.com/th/support</a>
MYANMAR	+95-1-2399-888 VIP HHP +95-1-2399-990	<a href="http://www.samsung.com/mm/support">www.samsung.com/mm/support</a>
CAMBODIA	1800-20-3232 (Toll free)	<a href="http://www.samsung.com/th/support">www.samsung.com/th/support</a>
LAOS	+856-214-17333	
MALAYSIA	1800-22-8899 (HHP) 1800-88-9999 (OTH) +603-7713 7420 (Overseas contact)	<a href="http://www.samsung.com/my/support">www.samsung.com/my/support</a>
INDONESIA	021-5699-7777 0800-112-8888 (All Product, Toll Free) 0800-112-7777 (All Product, Toll Free)	<a href="http://www.samsung.com/id/support">www.samsung.com/id/support</a>
PHILIPPINES	Dedicated Hotline for Mobile Phones: #GALAXY (just dial #425299)  All Products : 1-800-10-7267864 [ PLDT - Toll Free ] 1-800-8-7267864 [ Globe - Toll Free ] 84222111 [ Landline ]	<a href="http://www.samsung.com/ph/support">www.samsung.com/ph/support</a>
INDIA	1800 5 SAMSUNG (1800 5 7267864) (Toll-Free) 1800 40 SAMSUNG (1800 40 7267864) (Toll-Free)	<a href="http://www.samsung.com/in/support">www.samsung.com/in/support</a>
NEPAL	16600172667 (Toll Free for NTC Only) 9801572667 (Toll Free for Ncell users)	
SRI LANKA	011 SAMSUNG (011 7267864)	
BANGLADESH	08000-300-300 (Toll free) 09612-300-300	<a href="http://www.samsung.com/bd/support">www.samsung.com/bd/support</a>