

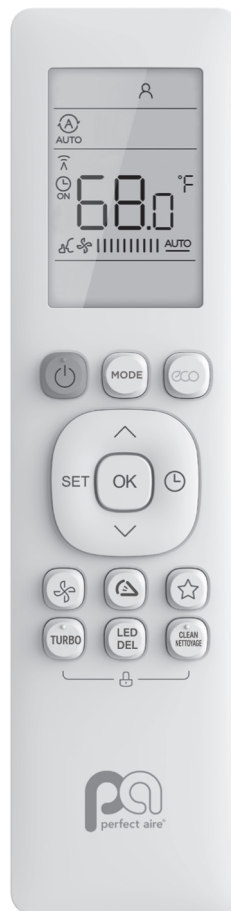

OWNER'S MANUAL

REMOTE CONTROL

SINGLE-ZONE MINI-SPLIT



MODELS: 3PAMSH09A-SZW, 3PAMSH09B-SZW, 3PAMSH12A-SZW,
3PAMSH12B-SZW, 3PAMSH18B-SZW, 3PAMSH24B-SZW



SPECIFICATIONS:

Remote Model	RG10A4(D1)/BGEFU1
Indoor Unit Models	3PAMSH09A-SZW, 3PAMSH09B-SZW, 3PAMSH12A-SZW, 3PAMSH12B-SZW, 3PAMSH18B-SZW, 3PAMSH24B-SZW
Rated Voltage	3.0V (Dry batteries R03/LR03×2)
Signal Receiving Range	24 ft. / 8 m
Environment	23°F~140°F(-5°C~60°C)

TABLE OF CONTENTS

Quick Start Guide.....	04
Handling the Remote Control.....	05
Buttons and Functions.....	06
Remote Screen Indicators.....	07
How to Use Basic Functions.....	08
How to Use Advanced Functions.....	10

IMPORTANT NOTE:

Read the manual carefully. Make sure to save this manual for future reference. Illustrations in this manual are for explanatory purposes only, your actual product may look slightly different.

 **WARNING:** Cancer www.P65Warnings.ca.gov

QUICK START GUIDE

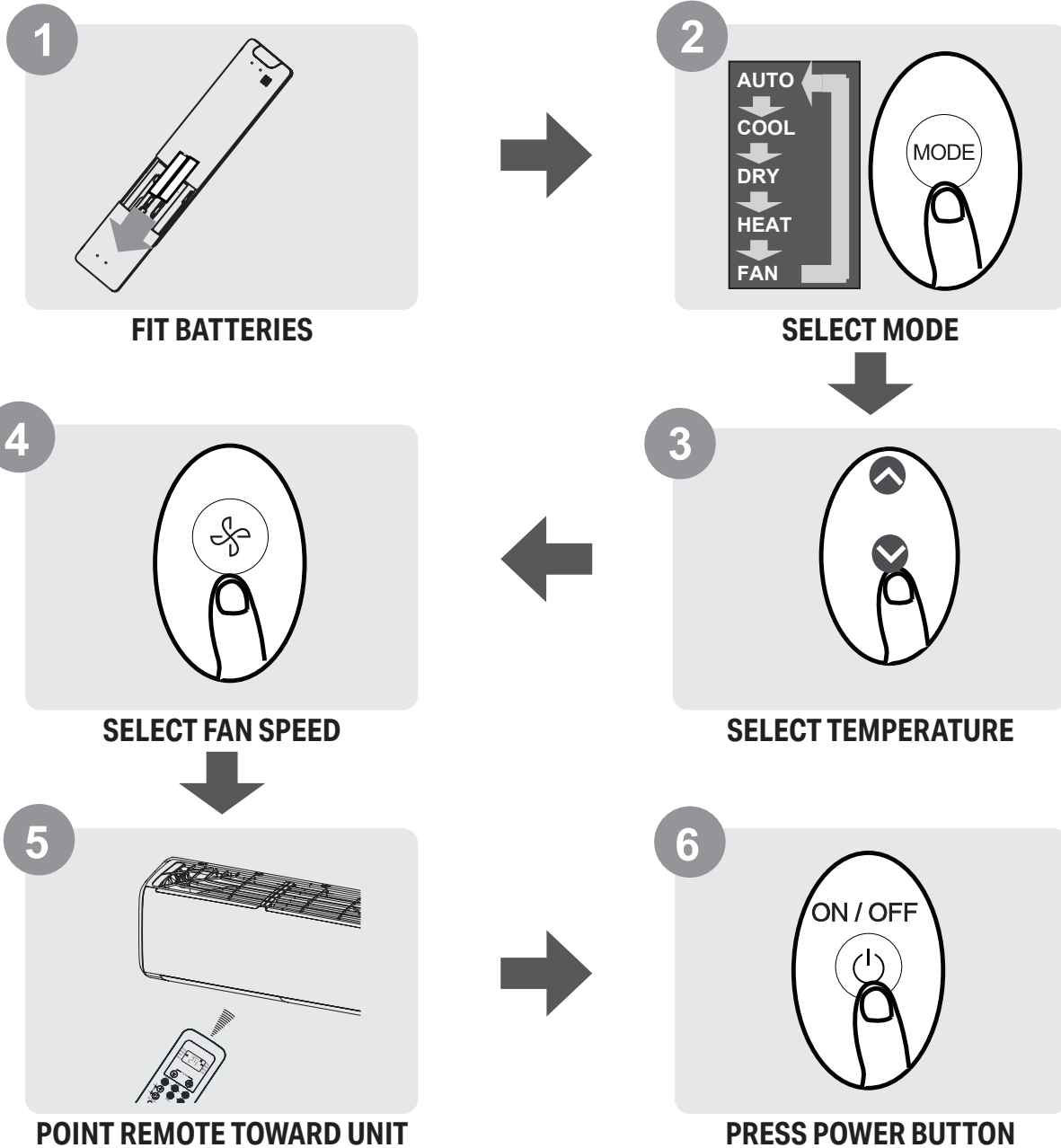

NOT SURE WHAT A FUNCTION DOES?

Refer to the **How to Use Basic Functions** and **How to Use Advanced Functions** sections of this manual for a detailed description of how to use your air conditioner.

SPECIAL NOTE:

- Button designs on your unit may differ slightly from the example shown.
- If the indoor unit does not have a particular function, pressing that function's button on the remote control will have no effect.
- When there are wide differences between "Remote control Manual" and "USER'S MANUAL" on function description, the description of "USER'S MANUAL" shall prevail.

HANDLING THE REMOTE CONTROL

INSERTING AND REPLACING BATTERIES

Your air conditioning unit may come with two AAA batteries. Put the batteries in the remote control before use.

- 1 Slide the back cover from the remote control downward, exposing the battery compartment.
- 2 Insert the batteries, paying attention to match up the (+) and (-) ends of the batteries with the symbols inside the battery compartment.

- 3 Slide the battery cover back into place.

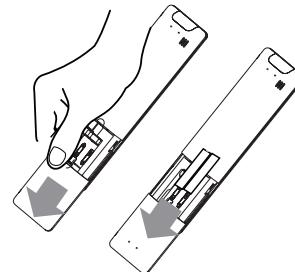

! BATTERY NOTES For optimum product performance:

- Do not mix old and new batteries, or batteries of different types.
- Do not leave batteries in the remote control if you don't plan on using the device for more than 2 months.

Do not dispose of batteries as unsorted municipal waste. Refer to local laws for proper disposal of batteries.

TIPS & REGULATIONS FOR USING REMOTE CONTROL

TIPS

- The remote control must be used within 24 Feet / 8 Meters of the unit.
- The unit will beep when remote signal is received.
- Curtains, other materials and direct sunlight can interfere with the infrared signal receiver.
- Remove batteries if the remote will not be used more than 2 months.

REGULATIONS

The device could comply with the local national regulations.

- In Canada, it should comply with CAN ICES-3(B)/NMB-3(B).
- In USA, this device complies with part 15 of the FCC Rules. Operation is subject to the following two conditions:
 - (1) This device may not cause harmful interference, and
 - (2) this device must accept any interference received, including interference that may cause undesired operation.

This equipment has been tested and found to comply with the limits for a Class B digital device,

pursuant to part 15 of the FCC Rules. These limits are designed to provide reasonable protection against harmful interference in a residential installation. This equipment generates, uses and can radiate radio frequency energy and, if not installed and used in accordance with the instructions, may cause harmful interference to radio communications. However, there is no guarantee that interference will not occur in a particular installation. If this equipment does cause harmful interference to radio or television reception, which can be determined by turning the equipment off and on, the user is encouraged to try to correct the interference by one or more of the following measures:

- Reorient or relocate the receiving antenna.
- Increase the separation between the equipment and receiver.
- Connect the equipment into an outlet on a circuit different from that to which the receiver is connected.
- Consult the dealer or an experienced radio/TV technician for help.
- Changes or modifications not approved by the party responsible for compliance could void user's authority to operate the equipment.

BUTTONS AND FUNCTIONS

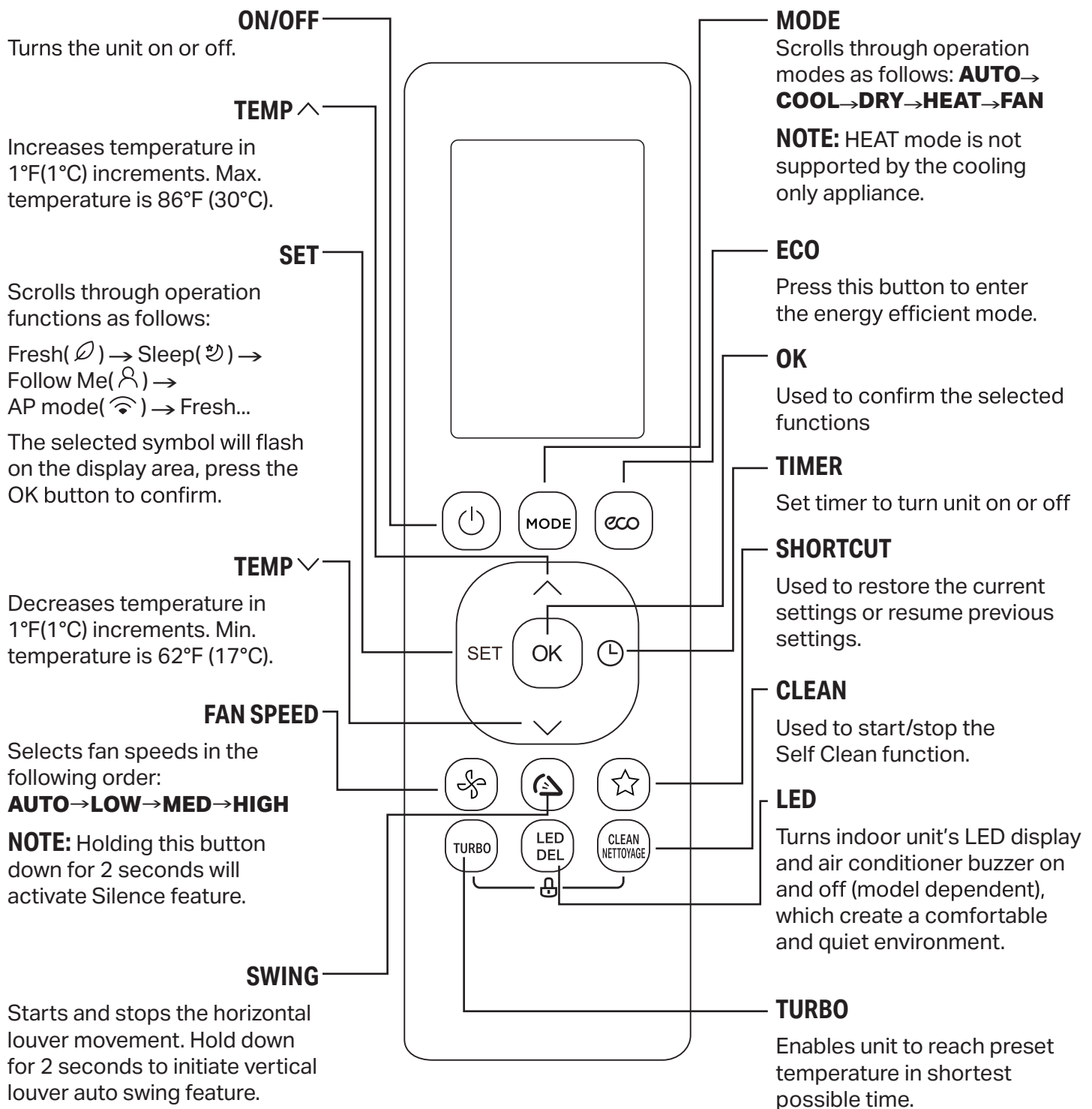

Model: RG10A4(D1)/BGEFU1

NOTE: Press together ^ & v buttons at the same time for 3 seconds will alternate the temperature display between the °F & °C scale. Fresh feature is not available. AP Feature not available.

REMOTE SCREEN INDICATORS

TRANSMISSION INDICATOR

Lights up when remote sends signal to indoor unit

ON

TIMER ON

OFF

TIMER OFF

Silence feature display

FAN SPEED

Displays selected fan speed:





LOW 

MED 

HIGH 

AUTO 

This fan speed can not be adjusted in AUTO or DRY mode.

-  Fresh feature display (not available)
(No displays when Fresh feature is activated)
-  Sleep mode display
-  Follow me feature display
-  Wireless control feature display (not available)
-  Low battery detection display (If flashes)

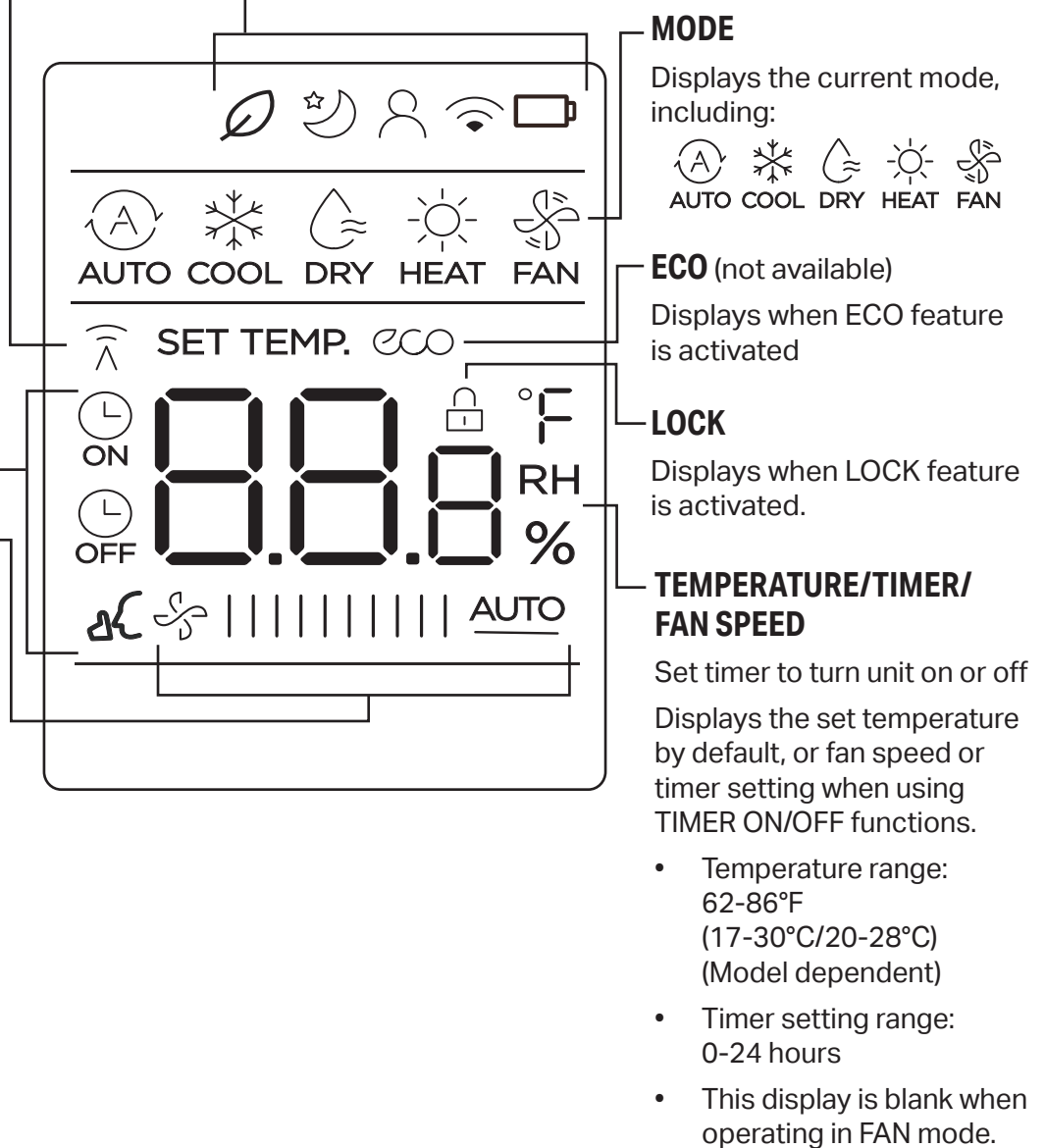

NOTE: All indicators shown in the figure are for the purpose of clear presentation. But during the actual operation, only the relative function signs are shown on the display window.

HOW TO USE BASIC FUNCTIONS

⚠ ATTENTION:

Before operation, please ensure the unit is connected to a main source of electricity and power is available.

SETTING TEMPERATURE

The operating temperature range for units is 62-86°F (17-30°C/20-28°C).

You can increase or decrease the set temperature in 1°F (1°C) increments.

AUTO MODE

In AUTO mode, the unit will automatically select the COOL, FAN, or HEAT operation based on the set temperature.

- 1 Press the **MODE** button to select **AUTO**.
- 2 Set your desired temperature using the **TEMP** ^ or **TEMP** v button.
- 3 Press the **ON/OFF** button to start the unit.

NOTE: FAN SPEED can't be set in AUTO mode.

HEAT MODE

- 1 Press the **MODE** button to select **HEAT** mode.
- 2 Set your desired temperature using the **TEMP** ^ or **TEMP** v button.
- 3 Press **FAN** button to select the fan speed: AUTO, LOW, MED or HIGH
- 4 Press the **ON/OFF** button to start the unit.

NOTE: As outdoor temperature drops, the performance of your unit's HEAT function may be affected. In such instances, we recommend using this air conditioner in conjunction with other heating appliances.

DRY MODE (DEHUMIDIFYING)

- 1 Press the **MODE** button to select **DRY** mode.
- 2 Set your desired temperature using the **TEMP** ^ or **TEMP** v button.
- 3 Press the **ON/OFF** button to start the unit.

NOTE: FAN SPEED can't be changed in DRY mode.

COOL MODE

- 1 Press the **MODE** button to select **COOL** mode.
- 2 Set your desired temperature using the **TEMP** ^ or **TEMP** v button.
- 3 Press **FAN** button to select the fan speed: AUTO, LOW, MED or HIGH
- 4 Press the **ON/OFF** button to start the unit.

FAN MODE

- 1 Press the **MODE** button to select **FAN** mode.
- 2 Press **FAN** button to select the fan speed: AUTO, LOW, MED or HIGH.
- 3 Press the **ON/OFF** button to start the unit.

NOTE: You can't set temperature in FAN mode. As a result, your remote control's LCD screen will not display temperature.

SETTING THE TIMER

TIMER ON/OFF - Set the amount of time after which the unit will automatically turn on/off.

TIMER ON SETTING

Press TIMER button to initiate the ON time sequence.

Press Temp. up or down button for multiple times to set the desired time to turn on the unit.

Point remote to unit and wait 1sec, the TIMER ON will be activated.

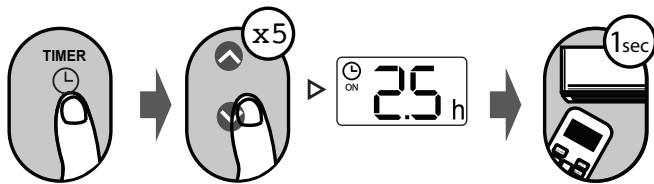

TIMER OFF SETTING

Press TIMER button to initiate the OFF time sequence.

Press Temp. up or down button for multiple times to set the desired time to turn on the unit.

Point remote to unit and wait 1sec, the TIMER OFF will be activated.

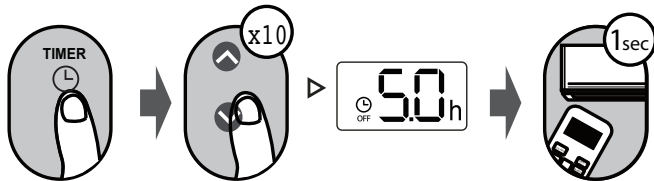

TIMER ON & OFF SETTING (example)

Keep in mind that the time periods you set for both functions refer to hours after the current time.

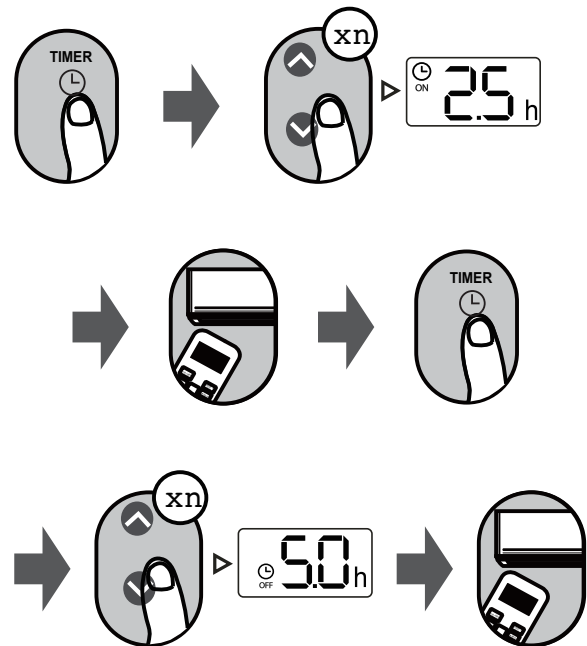

Example: If current timer is 1:00PM, to set the timer as above steps, the unit will turn on 2.5h later (3:30PM) and turn off at 6:00PM.

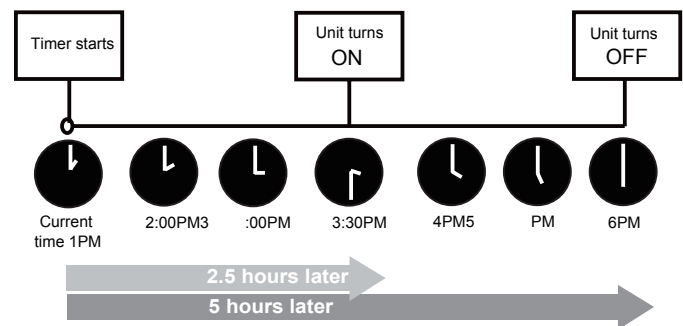

NOTE:

- 1 When setting the TIMER ON or TIMER OFF, the time will increase by 30 minutes increments with each press, up to 10 hours. After 10 hours and up to 24, it will increase in 1 hour increments. (For example, press 5 times to get 2.5h, and press 10 times to get 5h,) The timer will revert to 0.0 after 24.
- 2 Cancel either function by setting its timer to 0.0h.

HOW TO USE ADVANCED FUNCTIONS

LED DISPLAY

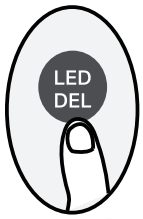

PRESS LED BUTTON to turn on and turn off the display on the indoor unit.

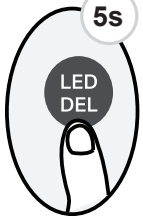

KEEP PRESSING THIS BUTTON MORE THAN 5 SECONDS, the indoor unit will display the actual room temperature. Press more than 5 seconds again will revert back to display the setting temperature.

SWING

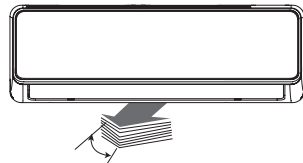

The horizontal louver will swing up and down automatically when **PRESSING SWING BUTTON**. Press again to make it stop.

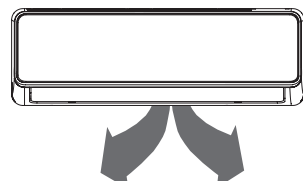

KEEP PRESSING THIS BUTTON MORE THAN 2 SECONDS, the vertical louver swing function is activated.

TURBO

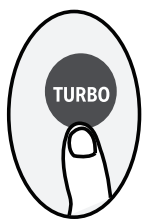

When you **SELECT TURBO FEATURE IN COOL MODE**, the unit will blow cool air with strongest wind setting to jump-start the cooling process.

When you select **TURBO FEATURE IN HEAT** mode, for units with Electric heat elements, the Electric HEATER will activate and jump-start the heating process.

SHORTCUT



PRESS SHORTCUT BUTTON when remote control is on, the system will automatically revert back to the previous settings including operating mode, setting temperature, fan speed level and sleep feature (if activated).

IF PUSHING MORE THAN 2 SECONDS, the system will automatically restore the current operation settings including operating mode, setting temperature, fan speed level and sleep feature (if activated).

SLEEP (🌙):

THE SLEEP FUNCTION is used to decrease energy use while you sleep (and don't need the same temperature settings to stay comfortable). This function can only be activated via remote control. For the detail, see "sleep operation" in "USER'S MANUAL".

NOTE: The SLEEP function is not available in FAN or DRY mode.

FP



The unit will operate at high fan speed (while compressor on) with temperature automatically set to 46°F/ 8°C.

Press On/Off, Sleep, Mode, Fan and Temp. button while operating will cancel this function.

SILENCE



KEEP PRESSING FAN BUTTON FOR MORE THAN 2 SECONDS to activate/disable Silence function.

Due to low frequency operation of compressor, it may result in insufficient cooling and heating capacity.

Press ON/OFF, Mode, Sleep, Turbo or Clean button while operating will cancel silence function.

HOW TO USE ADVANCED FUNCTIONS

(Continued)

SET

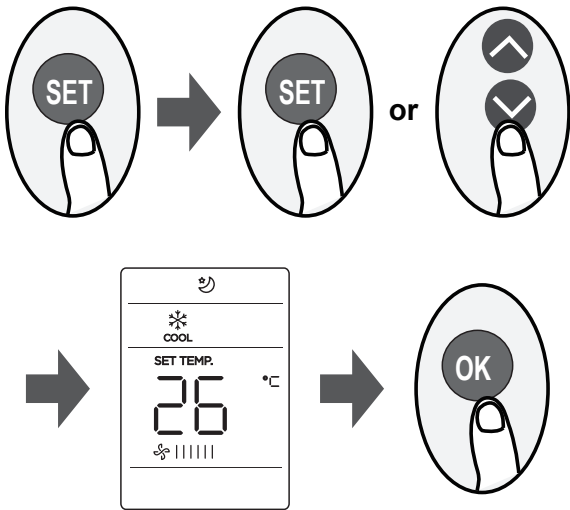

PRESS THE SET BUTTON to enter the function setting, then press SET button or **TEMP ^** or **TEMP v** button to select the desired function. The selected symbol will flash on the display area, press the OK button to confirm.

To cancel the selected function, just perform the same procedures as above.

Press the SET button to scroll through operation functions as follows:

Fresh(🍃) → Sleep(😴) → Follow Me(👤) → AP mode(📶)

CLEAN



Airborne bacteria can grow in the moisture that condenses around heat exchanger in the unit. With regular use, most of this moisture is evaporated from the unit. By **PRESSING THE CLEAN BUTTON**, your

unit will clean itself automatically. After cleaning, the unit will turn off automatically. Pressing the CLEAN button mid-cycle will cancel the operation and turn off the unit. You can use CLEAN as often as you like.

NOTE: You can only activate this function in COOL or DRY mode.

FOLLOW ME (👤):

The **FOLLOW ME FUNCTION** enables the remote control to measure the temperature at its current location and send this signal to the air conditioner every 3 minutes interval.

NOTE: Remote be within a 24 ft./8 m unblocked signal receiving range to communicate with indoor head.

When using AUTO, COOL or HEAT modes, measuring ambient temperature from the remote control (instead of from the indoor unit itself) will enable the air conditioner to optimize the temperature around you and ensure maximum comfort.

NOTE: Press and hold Turbo button for seven seconds to start/stop memory feature of Follow Me function.

- If the memory feature is activated, **"ON"** displays for 3 seconds on the screen.
- If the memory feature is stopped, **"OFF"** displays for 3 seconds on the screen.
- While the memory feature is activated, press the ON/OFF button, shift the mode or power failure will not cancel the Follow me function.

LOCK

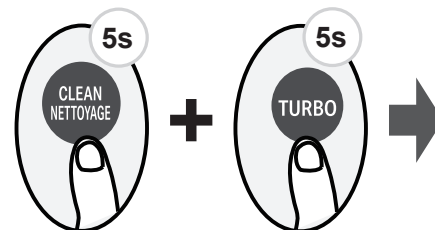

PRESS TOGETHER CLEAN AND TURBO BUTTON at the same time more than 5 seconds to activate Lock function. All buttons will not response except pressing these two buttons for two seconds again to disable locking.



5401 Dansher Road
Countryside, IL 60525

844-4PA-AIRE | 844-472-2473 | support@perfectaire.us
CANADA SUPPORT 877-997-2473 | supportcanada@perfectaire.us
www.perfectaire.us



MANUEL DU PROPRIÉTAIRE

TÉLÉCOMMANDE

MINI BI-BLOC À ZONE UNIQUE



MODÈLES : 3PAMSH09A-SZW, 3PAMSH09B-SZW, 3PAMSH12A-SZW,
3PAMSH12B-SZW, 3PAMSH18B-SZW, 3PAMSH24B-SZW

SPÉCIFICATIONS :

Modèle à télécommande	RG10A4(D1)/BGEFU1
Modèles avec unité intérieure	3PAMSH09A-SZW, 3PAMSH09B-SZW, 3PAMSH12A-SZW, 3PAMSH12B-SZW, 3PAMSH18B-SZW, 3PAMSH24B-SZW
Tension nominale	3,0 V (piles sèches R03/LR03x2)
Portée de réception du signal	24 pi/8 m
Environnement	-5 °C~60 °C (23 °F~140 °F)

TABLE DES MATIÈRES

Guide de démarrage rapide	04
Utilisation de la télécommande	05
Boutons et fonctions	06
Indicateurs de l'écran de la télécommande	07
Comment utiliser les fonctions de base.....	08
Comment utiliser les fonctions avancées	10

REMARQUE IMPORTANTE :

Lire attentivement le manuel. Conserver ce manuel comme référence future. Les illustrations de ce manuel ne sont données qu'à titre d'explication. L'appareil peut être légèrement différent.

 **AVERTISSEMENT :** Cancer www.P65Warning.ca.gov

GUIDE DE DÉMARRAGE RAPIDE

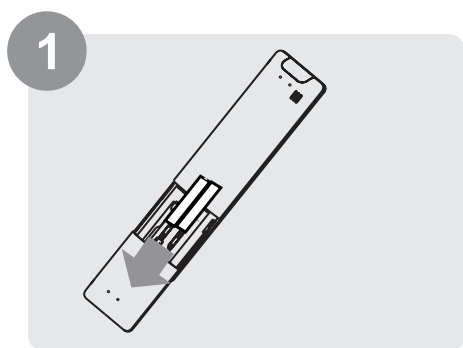

1
INSTALLER LES PILES

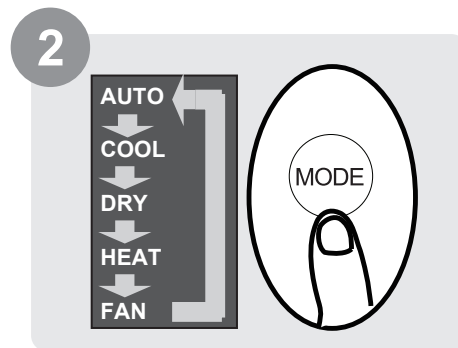

2
CHOISIR LE MODE

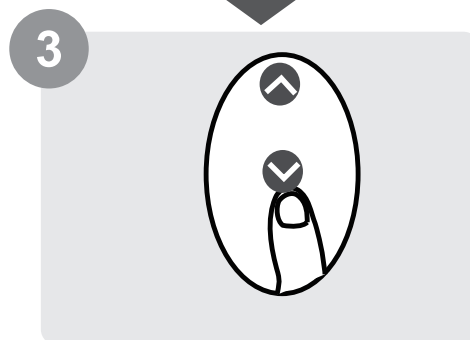

3
CHOISIR LA TEMPÉRATURE

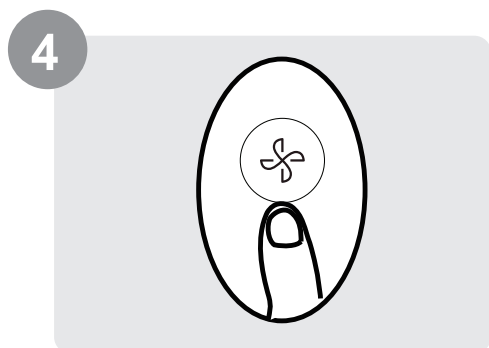

4
CHOISIR LA VITESSE DU
VENTILATEUR

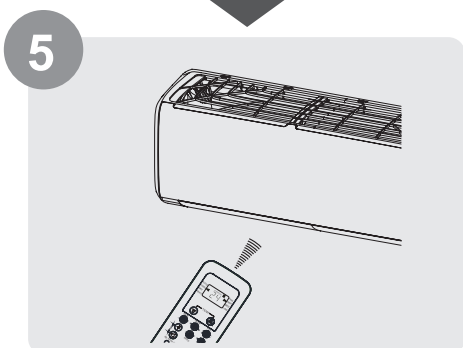

5
DIRIGER LA TÉLÉCOMMANDE
VERS L'APPAREIL

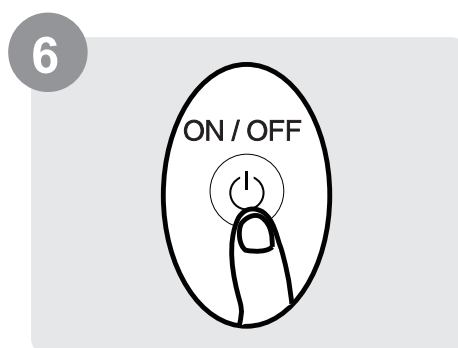

6
APPUYER SUR LE BOUTON DE
MISE EN MARCHÉ

POUR CONNAÎTRE LE BUT D'UNE FONCTION :

Consulter les sections **Comment utiliser les fonctions de base** et **Comment utiliser les fonctions avancées** de ce manuel pour une description détaillée de l'utilisation du climatiseur.

REMARQUE PARTICULIÈRE :

- Les boutons sur l'appareil peuvent être légèrement différents que ceux mis en exemple.
- Si l'unité intérieure ne dispose pas d'une fonction particulière, appuyer sur le bouton correspondant à cette fonction sur la télécommande n'aura aucune conséquence.
- Quand il y a une grande différence entre le « Manuel de la télécommande » et le « MANUEL DE L'UTILISATEUR » dans la description des fonctions, le « MANUEL DE L'UTILISATEUR » prévaut.

UTILISATION DE LA TÉLÉCOMMANDE

INSTALLER ET REMPLACER LES PILES

Votre climatiseur peut être fourni avec deux piles AAA. Installer les piles dans la télécommande avant de l'utiliser.

- 1 Faire glisser le couvercle au dos de la télécommande vers le bas pour ouvrir le compartiment à piles.
- 2 Insérer les piles en faisant attention de faire correspondre leur polarité avec les symboles dans le compartiment des piles.

- 3 Faire glisser le couvercle pour le remettre en place.

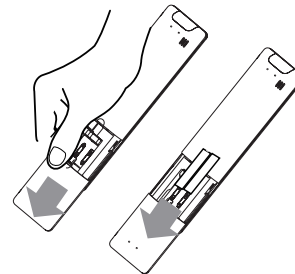

! REMARQUES SUR LES PILES Pour une performance optimale du produit :

- Ne pas mélanger des piles usagées et des piles neuves, ou des piles de différents types.
- Ne pas laisser les piles dans la télécommande si l'appareil reste inutilisé plus de 2 mois.

Ne pas jeter les piles dans les déchets municipaux non triés. Consulter les lois locales pour savoir comment mettre les piles au rebut correctement.

CONSEILS ET RÉGLEMENTATION POUR L'UTILISATION DE LA TÉLÉCOMMANDE :

CONSEILS

- La télécommande doit être utilisée à moins de 8 m (24 pi) de l'appareil.
- L'appareil émettra un signal sonore quand il recevra le signal de la télécommande.
- Les rideaux, d'autres objets et la lumière directe du soleil peuvent interférer avec la réception du signal infrarouge.
- Retirer les piles si la télécommande ne sera pas utilisée pendant plus de 2 mois.

RÉGLEMENTATION

L'appareil doit respecter les règles nationales.

- Au Canada, il doit être conforme à CAN ICES-3(B)/NMB-3(B).
- Aux États-Unis, cet appareil doit être conforme à la partie 15 des règles de la FCC. Son fonctionnement est soumis aux deux conditions suivantes :
 - (1) cet appareil ne peut pas provoquer d'interférence dangereuse ; et
 - (2) cet appareil doit accepter toute interférence, y compris celles qui peuvent provoquer son dysfonctionnement.

Cet équipement a été testé et estimé conforme aux limites d'un appareil numérique de classe B, conformément à la partie 15 des règles de la

FCC. Ces limites sont définies pour fournir une protection raisonnable contre une interférence dangereuse dans une installation résidentielle. Cet appareil génère, utilise et peut émettre de l'énergie radiofréquence et, s'il n'est pas installé et utilisé conformément aux instructions, peut provoquer des interférences nuisibles aux communications radio. Cependant, il n'y a aucune garantie que des interférences ne se produiront pas dans une installation particulière. Si cet équipement cause des interférences nuisibles à la réception de la radio ou de la télévision, ce qui peut être établi en éteignant et en rallumant l'équipement, l'utilisateur est encouragé à essayer de corriger les interférences par une ou plusieurs des mesures suivantes :

- réorienter ou déplacer l'antenne de réception ;
- augmenter la distance entre l'appareil et le récepteur ;
- brancher l'appareil dans une prise sur un circuit différent de celui sur lequel le récepteur est branché ;
- consulter le revendeur ou un technicien radio/TV compétent pour obtenir de l'aide.
- La non-approbation par la partie responsable de la conformité de tout changement ou de toute modification annulerait le droit pour l'utilisateur de se servir de l'appareil.

BOUTONS ET FONCTIONS

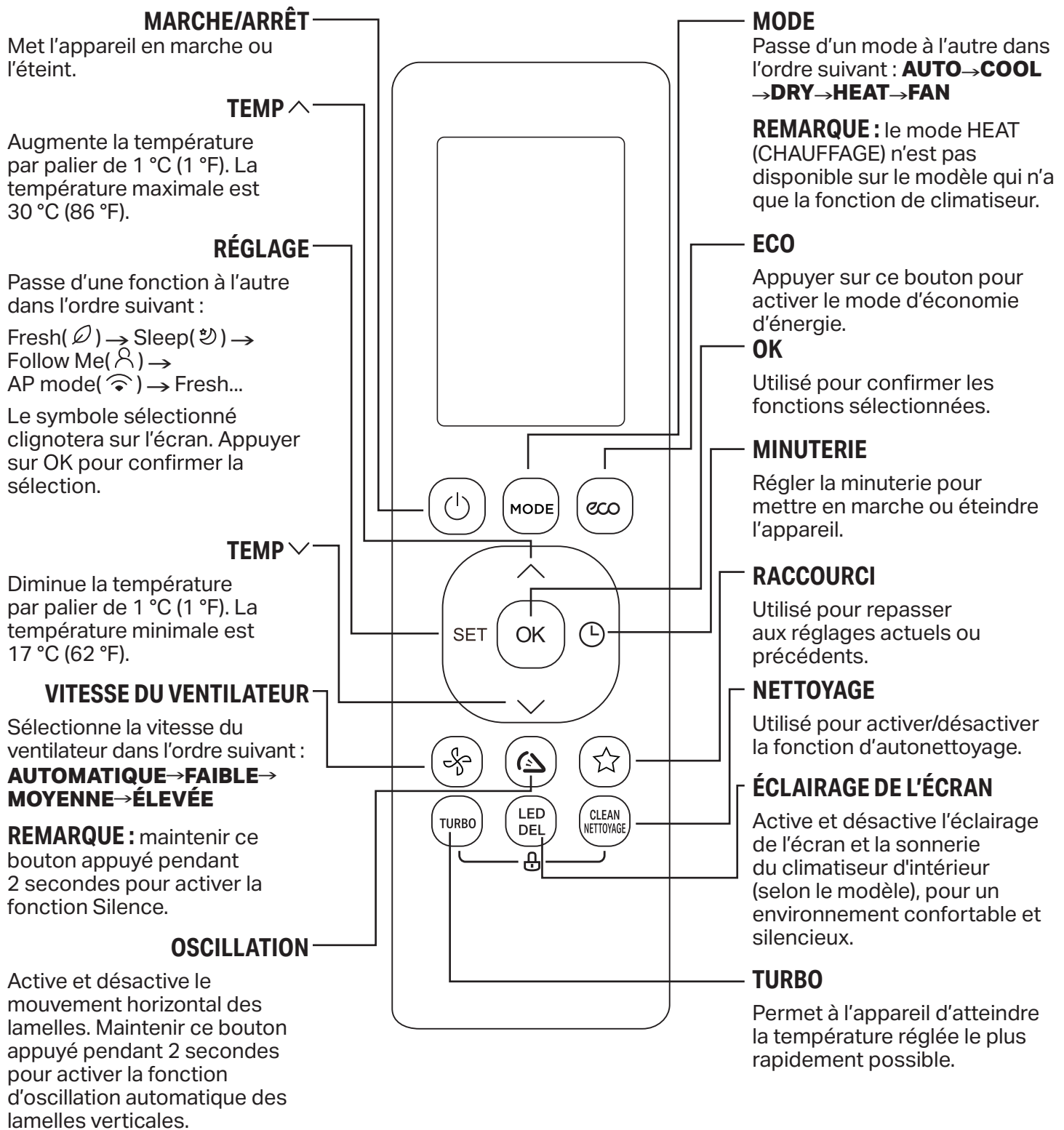

Modèle : RG10A4(D1)/BGEFU1

REMARQUE : appuyer simultanément sur les boutons ^ et v pendant 3 secondes pour afficher en alternance la température en °F et en °C. La fonction Fresh n'est pas disponible. La fonction AP n'est pas disponible.

INDICATEURS DE L'ÉCRAN DE LA TÉLÉCOMMANDE

INDICATEUR DE TRANSMISSION

S'allume quand la télécommande envoie un signal au climatiseur.

ON

MINUTERIE ACTIVÉE

OFF

MINUTERIE DÉSACTIVÉE

Affichage de la fonction Silence

VITESSE DU VENTILATEUR

Affiche la vitesse du ventilateur sélectionnée :

FAIBLE

MOY.

ÉLEVÉE

AUTO

La vitesse du ventilateur ne peut pas être réglée en mode AUTO et DRY.

Affichage de la fonction Fresh (Frais) (non disponible) (No s'affiche quand la fonction Fresh est activée)

Affichage du mode Sleep (Nuit)

Affichage de la fonction Follow-Me (Suis-moi)

Affichage de la fonction de contrôle sans fil (non disponible)

Affichage de la détection de piles faibles (clignote)

MODE

Affiche le mode sélectionné :

AUTO COOL DRY HEAT FAN

ECO (non disponible)

S'affiche quand la fonction ECO est activée.

VERROUILLAGE

S'affiche quand la fonction de VERROUILLAGE est activée.

TEMPÉRATURE/MINUTERIE /VITESSE DU VENTILATEUR

Régler la minuterie pour mettre en marche ou éteindre l'appareil.

Affiche la température réglée par défaut, ou la vitesse du ventilateur ou la minuterie quand les fonctions MINUTERIE ON/OFF sont sélectionnées.

- Gamme de températures : 17-30 °C/20-28 °C (62-86 °F) (selon le modèle)
- Gamme de réglage de la minuterie : 0-24 heures
- Cet affichage est vide en mode FAN.

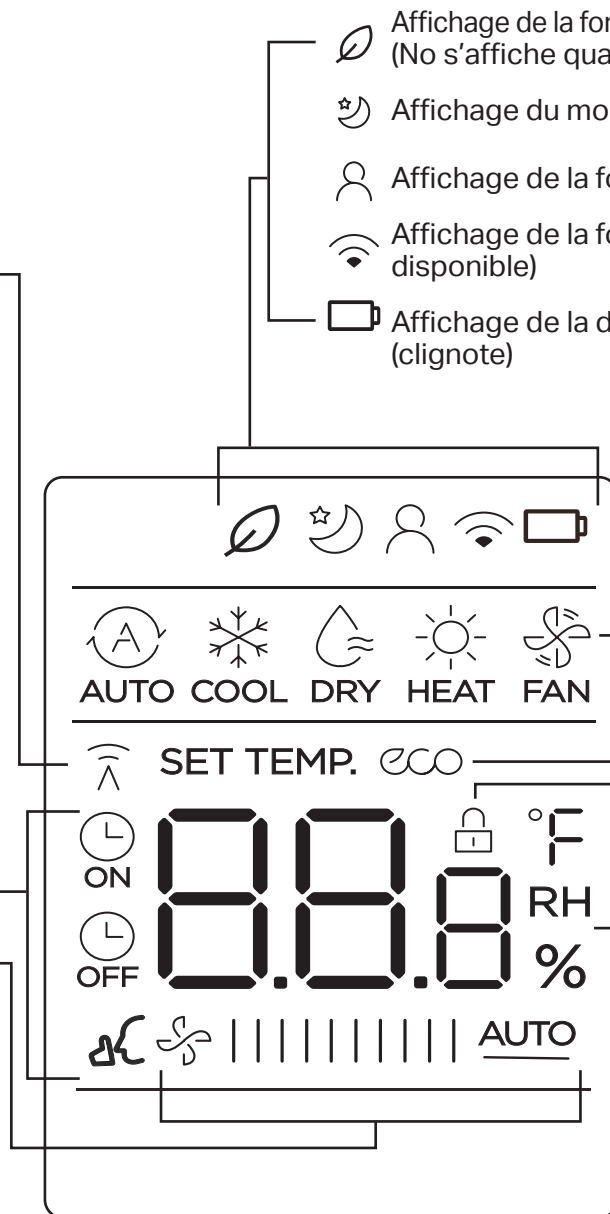

REMARQUE : tous les indicateurs sur cette figure ne sont donnés qu'à titre d'illustration. Pendant le fonctionnement, seuls les symboles des fonctions actives sont affichés sur l'écran.

COMMENT UTILISER LES FONCTIONS DE BASE

⚠ ATTENTION :

avant d'utiliser l'appareil, s'assurer qu'il est branché à une source principale d'électricité et qu'une alimentation est disponible.

RÉGLAGE DE LA TEMPÉRATURE

Les températures de fonctionnement de l'appareil sont comprises entre 17 et 30 °C (62 et 86 °F) ou 20-28 °C.

La température peut être augmentée ou diminuée par palier de 1 °C (1 °F).

MODE AUTO

En mode AUTO, l'appareil sélectionnera automatiquement les fonctions COOL, FAN ou HEAT en fonction du réglage de la température.

- 1 Appuyer sur le bouton **MODE** pour sélectionner **AUTO**.
- 2 Régler la température voulue avec les boutons **TEMP** ^ et **TEMP** v.
- 3 Appuyer sur le bouton **MARCHE/ARRÊT** pour démarrer l'appareil.

REMARQUE : la vitesse du ventilateur ne peut pas être modifiée en mode AUTO.

MODE HEAT (CHAUFFAGE)

- 1 Appuyer sur le bouton **MODE** pour sélectionner le mode **HEAT**.
- 2 Régler la température voulu avec les boutons **TEMP** ^ et **TEMP** v.
- 3 Appuyer sur le bouton du **VENTILATEUR** pour sélectionner la vitesse du ventilateur : AUTO, BASSE, MOYENNE ou ÉLEVÉE.
- 4 Appuyer sur le bouton **MARCHE/ARRÊT** pour démarrer l'appareil.

REMARQUE : quand les températures extérieures baissent, cela peut avoir un impact sur la performance de la fonction HEAT de l'appareil. Dans ce cas, nous recommandons d'utiliser le climatiseur et un autre dispositif de chauffage.

MODE DRY (DÉSHUMIDIFICATION)

- 1 Appuyer sur le bouton **MODE** pour sélectionner le mode **DRY** (DÉSHUMIDIFICATION).
- 2 Régler la température voulue avec les boutons **TEMP** ^ et **TEMP** v.
- 3 Appuyer sur le bouton **MARCHE/ARRÊT** pour démarrer l'appareil.

REMARQUE : la vitesse du ventilateur ne peut pas être modifiée en mode DRY.

MODE COOL (REFROIDISSEMENT)

- 1 Appuyer sur le bouton **MODE** pour sélectionner le mode **COOL**.
- 2 Régler la température voulue avec les boutons **TEMP** ^ et **TEMP** v.
- 3 Appuyer sur le bouton du **VENTILATEUR** pour sélectionner la vitesse du ventilateur : AUTO, BASSE, MOYENNE ou ÉLEVÉE.
- 4 Appuyer sur le bouton **MARCHE/ARRÊT** pour démarrer l'appareil.

MODE FAN (VENTILATEUR)

- 1 Appuyer sur le bouton **MODE** pour sélectionner le mode **FAN**.
- 2 Appuyer sur le bouton du **VENTILATEUR** pour sélectionner la vitesse du ventilateur : AUTO, BASSE, MOYENNE ou ÉLEVÉE.
- 3 Appuyer sur le bouton **MARCHE/ARRÊT** pour démarrer l'appareil.

REMARQUE : il n'est pas possible de régler la température en mode FAN. Ainsi, l'écran LCD de la télécommande n'affichera pas la température.

RÉGLAGE DE LA MINUTERIE

MINUTERIE ON/OFF (MINUTERIE ACTIVÉE/ DÉSACTIVÉE) – pour régler le temps au bout duquel l'appareil se mettra en marche ou s'éteindra automatiquement.

RÉGLAGE MINUTERIE ACTIVÉE

Appuyer sur le bouton MINUTERIE pour initier la séquence de réglage de l'heure d'activation (ON).

Appuyer plusieurs fois sur les flèches vers le haut ou vers le bas du réglage de la température pour régler la durée voulue avant le démarrage de l'appareil.

Diriger la télécommande vers l'appareil et attendre 1 seconde que MINUTERIE ON soit activée.

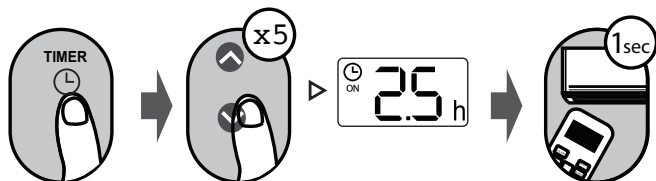

RÉGLAGE MINUTERIE DÉSACTIVÉE

Appuyer sur le bouton MINUTERIE pour initier la séquence de réglage de l'heure d'activation (OFF).

Appuyer plusieurs fois sur les flèches vers le haut ou vers le bas du réglage de la température pour régler la durée voulue avant le démarrage de l'appareil.

Diriger la télécommande vers l'appareil et attendre 1 seconde que MINUTERIE OFF soit activée.

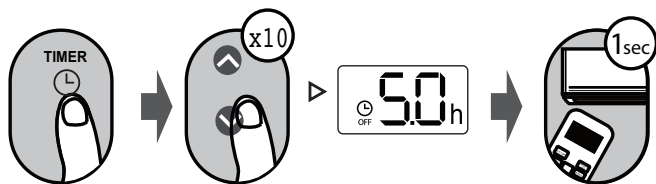

RÉGLAGE MINUTERIE ACTIVÉE ET DÉSACTIVÉE (exemple)

Garder à l'esprit que la durée réglée pour ces fonctions correspond au nombre d'heures qui suivent l'heure du réglage.

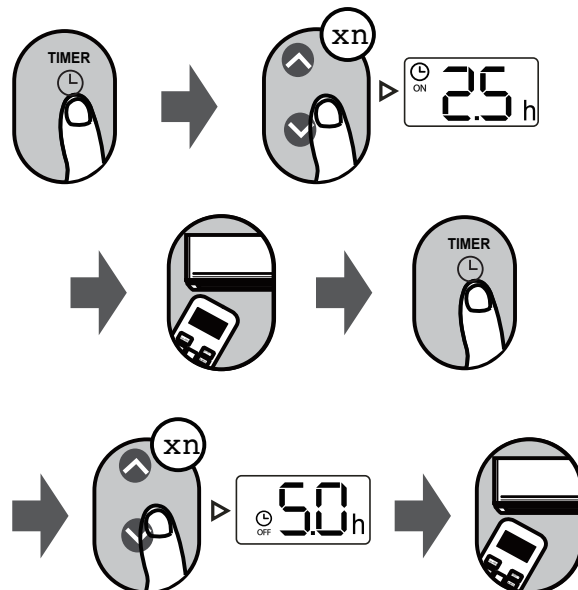

Exemple : si l'heure actuelle est 13 h, si la minuterie est réglée comme décrit précédemment, l'appareil se met en marche 2,5 h plus tard (à 15 h 30) et s'éteint à 18 h.

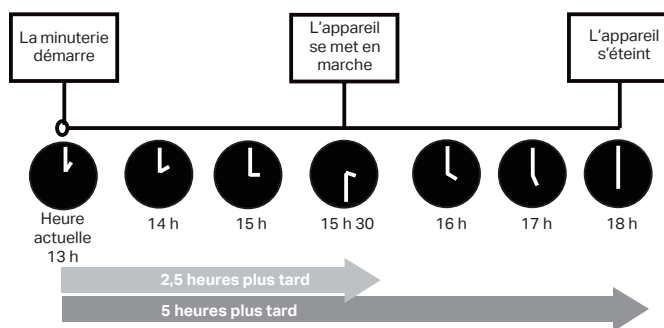

REMARQUE :

- 1 Pour le réglage de MINUTERIE ON et de MINUTERIE OFF, la durée augmentera par palier de 30 minutes à chaque appui, jusqu'à 10 heures. Après 10 heures et jusqu'à 24, le réglage se fait par palier de 1 heure. (Par exemple, appuyer 5 fois pour régler la durée sur 2,5 h et appuyer 10 fois pour la régler sur 5 h.) La minuterie repasse à 0 après 24 h.
- 2 Annuler ces fonctions en réglant leur minuterie sur 0,0 h.

COMMENT UTILISER LES FONCTIONS AVANCÉES

LED (ÉCLAIRAGE DE L'ÉCRAN)

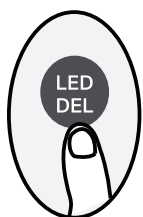

APPUYER SUR LE BOUTON LED pour allumer et éteindre l'affichage de l'unité intérieure.

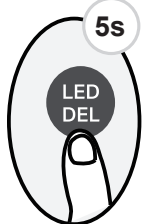

MAINTENIR LA PRESSION SUR CE BOUTON PENDANT PLUS DE 5 SECONDES pour que l'unité intérieure affiche la température de la pièce. Appuyer à nouveau plus de 5 secondes pour repasser à l'affichage de la température réglée.

SWING (OSCILLATION)

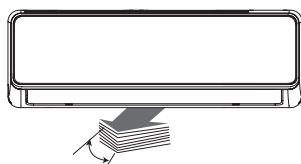

Les lamelles horizontales oscilleront vers le haut et vers le bas automatiquement à l'**APPUI DU BOUTON SWING**. Appuyer à nouveau sur ce bouton pour arrêter l'oscillation.

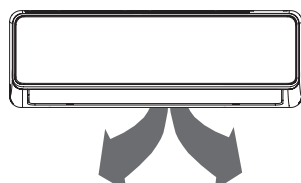

GARDER CE BOUTON APPUYÉ PENDANT PLUS DE 2 SECONDES pour activer la fonction d'oscillation des lamelles verticales.

TURBO

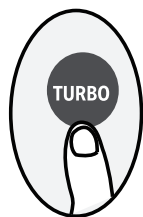

Quand la **FONCTION TURBO EST SÉLECTIONNÉE EN MODE COOL**, l'appareil souffle de l'air froid avec un flux plus élevé pour accélérer le refroidissement.

Quand la **FONCTION TURBO EST SÉLECTIONNÉE EN MODE HEAT**, pour les appareils avec un élément chauffant, le **CHAUFFAGE** électrique s'active et accélère le chauffage.

RACCOURCI



APPUYER SUR LE BOUTON DE RACCOURCI quand la télécommande est en marche pour que le système repasse automatiquement aux réglages précédents : mode de fonctionnement, réglage de

la température, vitesse du ventilateur et fonction Sleep (si activée).

SI LE BOUTON EST MAINTENU APPUYÉ PENDANT PLUS DE 2 SECONDES, le système repasse automatiquement aux réglages de fonctionnement en cours : mode de fonctionnement, réglage de la température, vitesse du ventilateur et fonction Sleep (si activée).

SLEEP (NUIT) (🌙) :

Le mode **SLEEP** est utilisé pour réduire la consommation d'énergie pendant la nuit (car il n'est pas nécessaire de maintenir la même température que pendant la journée pour rester confortable). Cette fonction ne peut être activée que par la télécommande. Pour plus de détails, voir la section « Fonctionnement en mode SLEEP » dans le manuel de l'utilisateur.

REMARQUE : la fonction SLEEP n'est pas disponible en mode FAN et DRY.

FP



L'appareil fonctionnera avec le ventilateur sur vitesse élevée (quand le compresseur est en marche) avec la température automatiquement réglée sur 8 °C (46 °F).

Un appui sur les boutons Marche/Arrêt, Sleep, Mode, Ventilateur ou Temp. dans ce mode annule la fonction.

SILENCE



MAINTENIR LE BOUTON DU VENTILATEUR APPUYÉ PENDANT PLUS DE 2 SECONDES active/désactive la fonction Silence.

Le compresseur fonctionnant à basse fréquence, la capacité de refroidissement ou de chauffage peut être insuffisante. Un appui sur les boutons MARCHÉ/ARRÊT, Mode, Sleep, Turbo ou Clean pendant le fonctionnement désactive la fonction Silence.

COMMENT UTILISER LES FONCTIONS AVANCÉES

(Suite)

SET (RÉGLAGE)

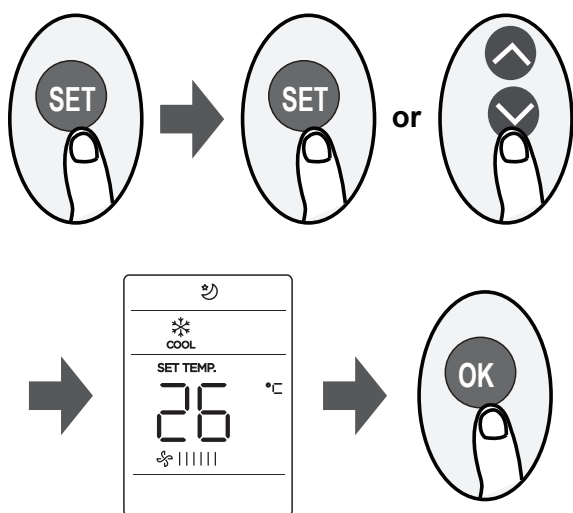

APPUYER SUR LE BOUTON SET pour entrer dans les paramètres des fonctions, puis appuyer sur le bouton SET ou sur les boutons **TEMP** \wedge ou **TEMP** \vee pour choisir la fonction. Le symbole sélectionné clignotera sur l'écran. Appuyer sur OK pour confirmer la sélection.

Pour annuler la sélection de la fonction, effectuer la même procédure.

Appuyer sur le bouton SET pour faire défiler les fonctions dans l'ordre suivant :

Fresh (🍃) \rightarrow Sleep (🌙) \rightarrow Follow Me (👤) \rightarrow AP mode (📶)

CLEAN (NETTOYAGE)



Les bactéries en suspension dans l'air peuvent croître dans l'humidité qui se condense autour de l'échangeur de chaleur dans l'unité. Quand l'unité est utilisée régulièrement, la plupart de cette humidité est évaporée.

APPUYER SUR LE BOUTON CLEAN permet à l'unité de s'autonettoyer automatiquement. Après le nettoyage, l'unité s'éteint automatiquement. Appuyer sur le bouton CLEAN à mi-cycle pour annuler le fonctionnement et éteindre l'unité. Vous pouvez utiliser CLEAN aussi souvent que vous le voulez.

REMARQUE : cette fonction ne peut être activée qu'en mode COOL et DRY.

FOLLOW ME (SUIS-MOI) (👤)

La **FONCTION FOLLOW ME** permet à la télécommande de mesurer la température depuis l'endroit où elle se trouve et d'envoyer un signal au climatiseur toutes les 3 minutes.

REMARQUE : la télécommande doit se trouver à une portée de réception du signal sans obstacle de 8 m (24 pi) pour communiquer avec l'unité intérieur.

En mode AUTO, COOL ou HEAT, mesurer la température ambiante avec la télécommande (plutôt qu'avec le climatiseur) permet au climatiseur d'optimiser la température autour de l'utilisateur et d'assurer un confort maximal.

REMARQUE : maintenir appuyé le bouton Turbo pendant sept secondes pour activer/désactiver la fonction Follow Me.

- Si la fonction de mémoire est activée, **ON** s'affiche pendant 3 secondes sur l'écran.
- Si la fonction de mémoire est désactivée, **OFF** s'affiche pendant 3 secondes sur l'écran.
- Quand la fonction de mémoire est activée, appuyer sur le bouton MARCHÉ/ARRÊT, changer de mode ou subir une coupure de courant annulera la fonction Follow me.

LOCK (VERROUILLAGE)

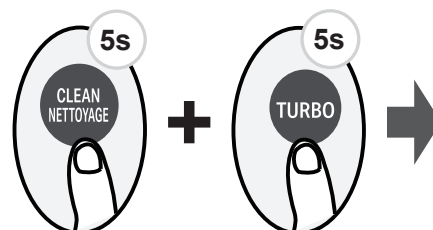

APPUYER SIMULTANÉMENT SUR LES BOUTONS CLEAN ET TURBO pendant plus de 5 secondes pour activer la fonction de verrouillage. Les boutons ne seront alors plus fonctionnels sauf ces deux boutons qui doivent être à nouveau appuyés pour déverrouiller l'appareil.



5401 Dansher Road
Countryside, IL 60525

844-4PA-AIRE | 844-472-2473 | support@perfectaire.us
SUPPORT AU CANADA 877-997-2473 | supportcanada@perfectaire.us
www.perfectaire.us