

evenflo®

LiteMax^{MC} 35 / SafeMax^{MC}

Dispositif de retenue
pour enfant orienté
face vers l'arrière

Mode d'emploi
Garder pour utilisation
ultérieure.



⚠️ AVERTISSEMENT :

Afin de réduire le risque de blessures graves, voire mortelles, lire ce Mode d'emploi avant d'installer et d'utiliser ce dispositif de retenue pour enfant.

Plus d'enfants, passagers d'un véhicule, sont tués chaque année dans des collisions automobiles que par tout autre type de blessures.

Pour réduire le risque de **BLESSURES GRAVES**, voire **MORTELLES**, lire ce mode d'emploi et le manuel du propriétaire du véhicule avant d'installer et d'utiliser ce dispositif de retenue pour enfant.

L'utilisation d'un dispositif de retenue pour enfant fait une grande différence. En utilisant correctement ce dispositif de retenue pour enfant et en suivant ces instructions (et les instructions jointes à votre véhicule), vous réduirez considérablement les risques de blessures graves, voire mortelles, de votre enfant suite à une collision.

Ne pas se laisser induire en erreur par le terme courant « siège de sécurité »; aucun dispositif de retenue ne peut empêcher toutes les blessures dans toutes les collisions. Nombre d'adultes et d'enfants correctement maintenus subissent des blessures dans des collisions automobiles, même dans des collisions relativement mineures.

Un dispositif de retenue pour enfant correctement attaché est le meilleur moyen de réduire au maximum les blessures de l'enfant et d'augmenter ses chances de survie dans la plupart des collisions automobiles.

Avis réglementaire des É.-U.

Ce dispositif de retenue pour enfant est conforme à toutes les exigences de la norme fédérale 213 régissant la sécurité des véhicules automobiles.

Concernant les modèles canadiens

AVIS RÉGLEMENTAIRE CANADIEN (NUMÉROS DE MODÈLES SE TERMINANT PAR UN « C »)

Ce dispositif de retenue pour enfant est conforme à toutes les exigences des normes 213 et 213.1 du Canada applicables à la sécurité des véhicules automobiles.

Légende des symboles



Symbole de sac gonflable – Attire l'attention sur les informations importantes concernant la sécurité des sacs gonflables.



Symbole du DUA – Attire l'attention sur les informations importantes concernant la sécurité du DUA.



Symbole de l'avion – Attire l'attention sur les informations importantes concernant la sécurité à bord d'un avion.

Table des matières (TDM)

Conditions requises pour l'enfant.....	6
Utilisation avec un bébé prématuré.....	8
Avertissements.....	10
Avertissements concernant le DUA.....	22
Mesures de sécurité	28
Informations de rappel pour les consommateurs des É.-U.	29
Avis public pour les consommateurs canadiens	30
Utilisation dans un véhicule automobile ou à bord d'un avion	31
Caractéristiques de base	32
Caractéristiques du siège d'enfant	34
Utilisation de la poignée de transport	36
Installation correcte AVEC la base pratique	39
Liste de contrôle de l'installation	40
Installation de la base pratique avec l'ensemble du connecteur d'ancrage inférieur.....	42
Installation de la base pratique avec la ceinture de sécurité du véhicule	53
Placer le porte-bébé dans la base	61
Détacher le porte-bébé de la base	64

Installation correcte SANS la base pratique	65
Liste de contrôle de l'installation	66
Installation du porte-bébé SANS la base pratique.....	68
Attacher l'enfant dans le porte-bébé	74
Retirer l'enfant du porte-bébé	78
Changer la position du harnais	79
Changer la position de la sangle d'entrejambe.....	83
Changer la position de la sangle de la ceinture	87
Retirer l'ensemble du connecteur d'ancrage inférieur.....	94
Utilisation comme porte-bébé.....	98
Attacher le dispositif de retenue pour enfant dans un avion.....	100
Installation du porte-bébé SANS la base pratique dans un avion.....	101
Installation de l'auvent	106
Installation des accessoires	107
Retirer le revêtement du siège.....	110
Pièces de rechange	114
Entretien et nettoyage	116
Mise au rebut appropriée du dispositif de retenue pour enfant	117
Garantie limitée	118
Rangement du mode d'emploi	120

CONDITIONS REQUISES POUR L'ENFANT

Avertissement : Risque de blessures graves, voire mortelles, si ces avertissements et consignes ne sont pas suivis.

Ce dispositif de retenue pour enfant est conçu pour être utilisé uniquement par des enfants en position **face vers l'arrière**. Pour utiliser ce dispositif de retenue pour enfant correctement, les enfants **DOIVENT** répondre aux conditions de poids et de taille comme suit. En outre, Evenflo recommande de consulter le médecin traitant de votre enfant avant de le changer d'un dispositif de retenue pour enfant **face vers l'arrière** à un dispositif **face vers l'avant**.

L'Académie américaine de pédiatrie (American Academy of Pediatrics - AAP) recommande de garder les enfants en position **face vers l'arrière** jusqu'à l'âge de 2 ans ou jusqu'à ce qu'ils atteignent les limites de poids et de taille du dispositif de retenue pour enfant pour la position **face vers l'arrière**. En outre, la législation de certains états exige que les enfants restent **face vers l'arrière** jusqu'à l'âge de 2 ans.

En conséquence, ces exigences sont prises en compte dans les « Conditions requises pour l'enfant ». Consulter toute législation locale, provinciale ou fédérale régissant la sécurité des enfants passagers d'un véhicule avant d'installer et d'utiliser ce dispositif de retenue pour enfant.

Utilisation face vers l'arrière

- 1,8 à 15,8 kg (4 à 35 lb)
- 43 à 81 cm (17 à 32 po) et le haut de la tête de l'enfant doit être au moins à 25 mm (1 po) en dessous du haut du dossier du dispositif de retenue pour enfant.

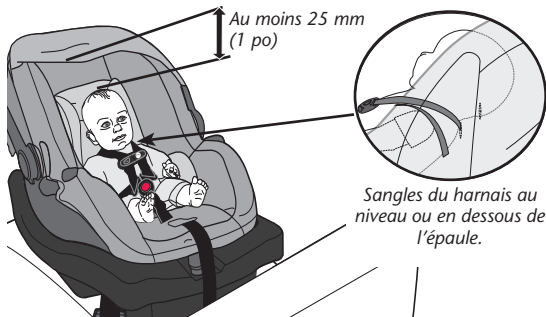

IMPORTANT : Lorsque votre enfant **dépasse** l'une des conditions de taille indiquées plus haut, il **FAUT** cesser d'utiliser ce dispositif de retenue pour enfant.

UTILISATION AVEC UN BÉBÉ PRÉMATURÉ

Avant d'utiliser ce dispositif de retenue pour enfant avec des bébés prématurés ou de faible poids à la naissance, assurez-vous d'observer les Conditions requises pour l'enfant et de suivre les directives de cette section.

Selon la National Highway Traffic Safety Administration des États-Unis, un dispositif de retenue pour enfant installé correctement réduit le risque de décès des nourrissons impliqués dans des collisions automobiles de plus de 70 pour cent. La norme fédérale de sécurité des véhicules automobiles (FMVSS) 213 établit les critères de conception et de performance dynamique des dispositifs de retenue pour enfant. Toutefois, la norme n'a pas de critère de limite de poids minimum et n'adresse pas les besoins médicaux spéciaux des bébés prématurés ou de faible poids à la naissance. Afin d'assurer que le transport des bébés prématurés ou de faible poids à la naissance se fasse en toute sécurité, les directives publiées par l'Académie américaine de pédiatrie (American Academy of Pediatrics-AAP) dans *Pediatrics* 2009 (123:1424-1429) doivent être suivies.

Tous les enfants doivent rouler en voiture en position face vers l'arrière aussi longtemps que possible. Les bébés prématurés et de faible poids à la naissance font face à des risques additionnels de difficultés respiratoires et de problèmes cardiaques lorsqu'ils sont placés dans un dispositif de retenue pour enfant. Evenflo requiert que l'évaluation recommandée par la AAP soit effectuée pour tous les nourrissons nés avant 37 semaines de gestation et tous les nouveau-nés pesant moins de 2,26 kg (5 livres) à la

naissance, avant leur premier voyage en voiture, afin de vérifier l'absence de difficultés respiratoires ou de problèmes cardiaques lorsqu'ils voyagent dans un dispositif de retenue pour enfant en position face vers l'arrière.

La AAP recommande que du personnel hospitalier approprié observe le nourrisson dans le dispositif de retenue pour enfant pendant une période de 90 à 120 minutes ou pendant la durée du déplacement, selon la plus longue des deux périodes. Cette période d'observation doit être effectuée lorsque le nourrisson est positionné correctement selon les instructions de ce mode d'emploi et que le dispositif de retenue pour enfant est incliné à un angle conforme à l'utilisation dans le véhicule. Le personnel hospitalier vérifiera si des difficultés respiratoires ou des troubles du rythme cardiaque sont présents. Le pédiatre de l'enfant fera savoir si des mesures particulières doivent être prises pour le voyage. Le nombre et la durée des déplacements pendant lesquels le nourrisson est assis dans le dispositif de retenue pour enfant doivent être réduits au maximum. Un assistant doit être assis sur le siège arrière pour surveiller le nourrisson pendant le déplacement.

Pour en savoir plus sur les recommandations de la AAP concernant l'observation des nouveau-nés et les directives pour le transport en toute sécurité des bébés prématurés et de faible poids à la naissance, ainsi que sur d'autres ressources pour les parents et les professionnels de la santé, consulter :

<https://www.healthychildren.org/english/safety-prevention/on-the-go/Pages/default.aspx>

AVERTISSEMENT! *Risque de BLESSURES GRAVES, voire MORTELLES.*

Avertissements d'ordre général

- Les dispositifs de retenue pour enfant doivent uniquement être utilisés pour les déplacements. Les effets néfastes potentiels sur la santé causés par l'utilisation excessive de dispositifs de retenue pour enfant sont documentés. Il faut réduire autant que possible le temps passé chaque jour dans un dispositif de retenue pour enfant. Il ne faut **JAMAIS** utiliser le dispositif de retenue comme environnement de sommeil à la maison. **NE JAMAIS** laisser le nourrisson sans surveillance dans un dispositif de retenue, que ce soit à l'intérieur ou à l'extérieur du véhicule.
- Si ces instructions d'installation et les instructions et avertissements, affixés sur le produit, ne sont pas suivis, l'enfant risque de se heurter contre l'intérieur du véhicule lors d'un arrêt brusque ou d'une collision. Des blessures graves, voire mortelles, peuvent en résulter. Ces instructions et les instructions du manuel du propriétaire du véhicule doivent être rigoureusement observées. S'il existe un conflit entre les deux, les instructions du manuel du propriétaire du véhicule concernant l'installation d'un dispositif de retenue pour enfant doivent être suivies.



AVERTISSEMENT! *Risque de BLESSURES GRAVES, voire MORTELLES.*

- Ce dispositif de retenue pour enfant **DOIT TOUJOURS** faire face vers **l'arrière du véhicule**. Des blessures graves, voire mortelles, peuvent se produire s'il est utilisé en position face vers l'avant.
- **NE JAMAIS** laisser l'enfant sans surveillance.
- **NE PAS** utiliser ce dispositif de retenue pour enfant s'il est endommagé, cassé ou si des pièces manquent.
- **NE PAS** utiliser ce dispositif de retenue s'il a été impliqué dans une collision. Il doit être remplacé.
- **NE PAS** attacher de rembourrage supplémentaire, de jouets ou autres articles qui n'ont pas été fabriqués par Evenflo ou décrits dans ce mode d'emploi, au dispositif de retenue pour enfant. Les articles qui n'ont pas été testés avec ce dispositif de retenue pour enfant risquent de blesser l'enfant.
- S'assurer que la poignée de transport est fermement bloquée en *Position 1* (Transport) avant de soulever le dispositif de retenue pour enfant (voir pages 36 et 37).
- Ce dispositif de retenue pour enfant doit toujours être bien attaché dans le véhicule avec les ceintures de sécurité, même s'il est inoccupé. Un dispositif de retenue pour enfant non attaché risque de blesser un passager lors d'une collision.

AVERTISSEMENT! *Risque de BLESSURES GRAVES, voire MORTELLES.*



NE PAS placer le siège d'enfant en orientation face vers l'arrière sur le siège avant équipé d'un sac gonflable. **RISQUE DE BLESSURES GRAVES, VOIRE MORTELLES .**

La banquette arrière est l'endroit le plus sûr pour les enfants âgés de 12 ans et moins.



AVERTISSEMENT! *Risque de BLESSURES GRAVES, voire MORTELLES.*



Avertissements concernant les sacs gonflables

Afin d'éviter les blessures graves, voire mortelles :

- **NE PAS** utiliser ce dispositif de retenue sur le siège avant d'un véhicule équipé d'un sac gonflable. L'interaction entre un dispositif de retenue en position face vers l'arrière et des sacs gonflables risque de causer des blessures graves, voire mortelles. Si le véhicule est équipé d'un sac gonflable, se référer au manuel du propriétaire du véhicule pour l'installation d'un dispositif de retenue pour enfant. Si le siège arrière du véhicule est équipé de sacs gonflables latéraux, se référer à l'information suivante pour l'utilisation correcte.

Modèles de véhicule construits avant 2002 :

NE PAS utiliser ce dispositif de retenue sur un emplacement de siège de véhicule équipé d'un sac gonflable latéral à moins que cela ne soit approuvé par le fabricant du véhicule.

Modèles 2002 et véhicules plus récents :

Se référer au manuel du propriétaire du véhicule avant de placer ce dispositif de retenue sur un emplacement de siège équipé d'un sac gonflable latéral.

- **NE PAS** placer d'objets entre le dispositif de retenue et le sac gonflable latéral, car le déploiement d'un sac gonflable risque de projeter ces objets sur l'enfant.

La banquette arrière orientée face vers l'avant est l'endroit le plus sûr pour les enfants âgés de 12 ans et moins.



AVERTISSEMENT! *Risque de BLESSURES GRAVES, voire MORTELLES.*

Avertissements concernant l'emplacement

Afin d'éviter les blessures graves, voire mortelles :

- **TOUJOURS** lire et suivre à la lettre les instructions qui accompagnent votre véhicule et le dispositif de retenue pour enfant.
- D'après les statistiques d'accidents, les enfants sont plus en sécurité lorsqu'ils sont correctement maintenus sur la banquette arrière plutôt que sur un siège avant. Généralement, la position au centre de la banquette arrière est celle qui offre le plus de sécurité et doit être utilisée, si disponible. Les enfants âgés de 12 ans et moins doivent toujours être assis sur la banquette arrière du véhicule.
- S'il n'est pas possible d'utiliser la position au centre de la banquette arrière et s'il faut installer ce dispositif de retenue pour enfant directement derrière un siège avant du véhicule, s'assurer qu'il existe un espace d'au moins 38 mm (1,5 po) entre toute partie du dispositif de retenue pour enfant et le siège du véhicule le plus proche de la tête de l'enfant. Cet espace peut être nécessaire pour que le dispositif de retenue pour enfant réagisse adéquatement dans certains types de collisions.
- **Utiliser UNIQUEMENT** ce dispositif de retenue pour enfant sur des sièges de véhicule orientés face vers l'avant. **NE PAS** l'utiliser sur des sièges de véhicule orientés vers l'arrière ou les côtés.
Utiliser UNIQUEMENT ce dispositif de retenue pour enfant sur des sièges de véhicules dont les dossiers se bloquent.



AVERTISSEMENT! *Risque de BLESSURES GRAVES, voire MORTELLES.*

- Certains dispositifs de retenue pour enfant ne s'adaptent pas dans tous les véhicules ou sur tous les emplacements de siège. Il existe des milliers de combinaisons de marques de véhicules, de modèles, de configurations de dispositifs de retenue pour enfant, de conceptions de ceintures de sécurité de véhicules et de formes de coussins de sièges. La meilleure façon de déterminer si le dispositif de retenue pour enfant convient pour un emplacement de siège particulier est de vérifier s'il peut être bien serré lors de son installation. Si le dispositif de retenue pour enfant ne peut pas être installé correctement, **NE PAS** l'utiliser. Consulter le manuel du propriétaire du véhicule, essayer un autre emplacement de siège ou appeler Evenflo au 1-800-233-5921 (É.-U.) ou 1-937-773-3971 (Canada).

TYPES DE VÉHICULES DANS LESQUELS LE SYSTÈME DE RETENUE NE DOIT PAS ÊTRE UTILISÉ :

Ce dispositif de retenue pour enfant ne doit pas être utilisé dans des véhicules qui n'ont pas de ceintures de sécurité de véhicule ou d'ancrages DUA inférieurs.

AVERTISSEMENT! *Risque de BLESSURES GRAVES, voire MORTELLES.*

Avertissements concernant les ceintures de sécurité de véhicules

Afin d'éviter les blessures graves, voire mortelles :

- **TOUJOURS** lire le manuel du propriétaire du véhicule pour déterminer quels enrouleurs et ceintures de sécurité sont utilisés dans votre véhicule. La ceinture de sécurité du véhicule **DOIT** se bloquer et **NE DOIT PAS** se desserrer après avoir été serrée.



- **NE PAS** utiliser ce dispositif de retenue pour enfant s'il se déplace de plus de 25 mm (1 po) d'un côté vers l'autre ou de l'avant vers l'arrière au passage de la ceinture pour position face vers l'arrière ou face vers l'avant du dispositif de retenue pour enfant. Des blessures graves, voire mortelles, peuvent résulter d'une installation non conforme. Si le dispositif de retenue pour enfant ne peut pas être bien attaché, essayer de le réinstaller ou le mettre à un autre emplacement.
- **NE PAS** desserrer la ceinture de sécurité du véhicule pour avoir plus de place pour les jambes de l'enfant, car cela empêcherait le dispositif de retenue pour enfant de le protéger.



- **NE PAS** utiliser ce dispositif de retenue sur un emplacement de siège où les ceintures de sécurité du véhicule sont montées sur la portière.

AVERTISSEMENT! *Risque de BLESSURES GRAVES, voire MORTELLES.*

- **NE PAS** utiliser ce dispositif de retenue pour enfant sur un siège de véhicule dont les ceintures de sécurité se déplacent automatiquement le long du châssis de la portière lorsque celle-ci est ouverte.
- **NE PAS** utiliser ce dispositif de retenue pour enfant dans un véhicule équipé de ceintures de sécurité sous-abdominales qui ne se bloquent qu'en cas d'arrêt brusque ou de collision (enrouleurs à verrouillage d'urgence-ELR). Il faut utiliser un emplacement de siège équipé d'une ceinture de sécurité qui se bloque. Consulter le manuel du propriétaire du véhicule pour voir s'il est équipé de ceintures sous-abdominales à enrouleurs à verrouillage d'urgence (ELR).
- **NE PAS** l'utiliser sur des sièges de véhicule où les deux parties des ceintures de sécurité du véhicule se trouvent devant le pli du siège.



AVERTISSEMENT! *Risque de BLESSURES GRAVES, voire MORTELLES.*

Avertissements concernant les ceintures de sécurité de véhicule (Suite)

Afin d'éviter les blessures graves, voire mortelles :

- **NE PAS** utiliser avec des ceintures sous-abdominales et baudrier à deux enrouleurs. Si les ceintures de sécurité du véhicule ne sont pas acheminées et attachées correctement, le dispositif de retenue pour enfant peut ne pas protéger l'enfant lors d'une collision.



- **NE PAS** utiliser avec des ceintures de sécurité gonflables.
-
- Vérifier le manuel du propriétaire du véhicule afin de déterminer comment attacher la ceinture de sécurité pour installer le dispositif de retenue pour enfant. La ceinture de sécurité doit être bien verrouillée afin d'attacher correctement le dispositif de retenue pour enfant.
 - **NE PAS** permettre le contact entre le bouton de déblocage de la ceinture de sécurité et le dispositif de retenue pour enfant. Un contact accidentel risque d'entraîner le désenclenchement de la ceinture de sécurité. Si nécessaire, tourner le bouton de désenclenchement de la ceinture de sécurité vers l'extérieur du dispositif de retenue pour enfant ou mettre le dispositif de retenue pour enfant à un autre emplacement.
 - Si le harnais ou la ceinture de sécurité ne sont pas bien ajustés autour de l'enfant, celui-ci risque de se heurter contre l'intérieur du véhicule lors d'un arrêt brusque ou d'une collision.

AVERTISSEMENT! *Risque de BLESSURES GRAVES, voire MORTELLES.*

Des blessures graves, voire mortelles, peuvent se produire.

- Ce dispositif de retenue pour enfant doit toujours être bien attaché dans le véhicule, **même s'ils ne sont pas occupés**, car lors d'une collision, un dispositif de retenue pour enfant non attaché peut occasionner des blessures aux autres passagers.
- Les accoudoirs rabattables peuvent présenter un danger pour un enfant faisant face vers l'arrière dans certains types de collisions. Consulter le manuel du propriétaire du véhicule avant d'installer un dispositif de retenue pour enfant en position face vers l'arrière devant un accoudoir rabattable.
- L'appui-tête du siège de véhicule auquel l'enfant fait face doit être placé dans sa position la plus basse. Le dossier du siège du véhicule auquel l'enfant fait face doit être complètement rembourré et sans objet dur.

AVERTISSEMENT! *Risque de BLESSURES GRAVES, voire MORTELLES.*

Avertissements concernant les ceintures de sécurité de véhicule (suite)

Afin d'éviter les blessures graves, voire mortelles :

Si le véhicule est équipé d'un des systèmes de ceinture de sécurité de véhicule indiqués ici, ceux-ci sont SÛRS et peuvent être utilisés pour installer le dispositif de retenue pour enfant dans le véhicule. Se reporter au manuel du propriétaire du véhicule pour instructions particulières concernant l'installation d'un dispositif de retenue pour enfant. Le **DUA** peut être utilisé AU LIEU DE ces types de ceintures de sécurité de véhicule. Se reporter au manuel du propriétaire du véhicule pour les emplacements du **DUA**.

Ceinture sous-abdominale avec plaque de verrouillage

Une fois bouclée, la ceinture de sécurité du véhicule se serre en tirant sur l'extrémité libre de la sangle jusqu'à ce qu'elle soit bien serrée.



Ceinture sous-abdominale avec enrouleur à blocage automatique (ALR)

L'enrouleur à blocage automatique ne permet pas d'allonger la ceinture sous-abdominale, une fois bouclée. La ceinture de sécurité du véhicule se serre en alimentant la sangle de la ceinture dans l'enrouleur.

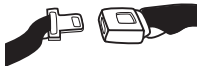

AVERTISSEMENT! *Risque de BLESSURES GRAVES, voire MORTELLES.*

Ceinture sous-abdominale et baudrier avec plaque de verrouillage

La partie sous-abdominale de cette ceinture ne se desserre pas une fois la ceinture bouclée.

La ceinture du véhicule se serre en tirant assez fort sur la sangle d'épaule (baudrier) et en alimentant l'excédent de sangle dans l'enrouleur.

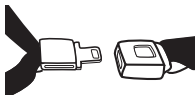

Ceinture sous-abdominale et baudrier avec plaque de verrouillage coulissante avec enrouleur à blocage

La plaque de verrouillage glisse librement le long de la ceinture sous-abdominale et baudrier. Les ceintures de sécurité à plaques de verrouillage coulissantes se bloquent généralement à l'enrouleur de la ceinture baudrier en bouclant la ceinture et en tirant doucement toute la sangle hors de l'enrouleur pour activer celui-ci.

Se reporter au manuel du propriétaire du véhicule pour directives spécifiques. La ceinture du véhicule se serre après avoir activé l'enrouleur en tirant sur la sangle d'épaule (baudrier) et en alimentant la sangle dans l'enrouleur.

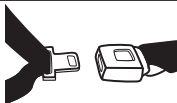

AVERTISSEMENT! *Risque de BLESSURES GRAVES, voire MORTELLES.*

Avertissements concernant le DUA

Qu'est-ce que le **DUA**?

DUA est l'acronyme de (**D**ispositif **U**niversel **d'**Ancre pour **e**nfant) qui fait référence à une paire d'ancrages inférieurs fixes (ou barres) et à une courroie d'ancrage supérieure intégrés dans le véhicule, particulièrement les véhicules construits après le 1^{er} septembre 2002.

Les ancrages **DUA** inférieurs sont situés dans le pli du siège, aussi appelé jonction coussin-dossier, entre le dossier et le coussin du siège du véhicule et, s'ils ne sont pas visibles, sont généralement indiqués par des  symboles.

Les points d'ancrage de la courroie d'ancrage supérieure sont situés en divers endroits derrière la banquette arrière du véhicule.

Points d'ancrage de la courroie d'ancrage supérieure du véhicule

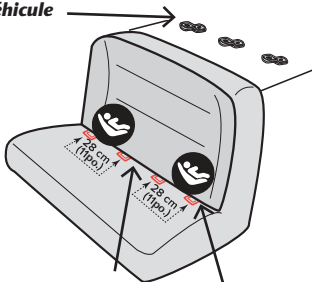

Pli du siège du véhicule

Barres d'ancrage inférieures du véhicule

AVERTISSEMENT! *Risque de BLESSURES GRAVES, voire MORTELLES.*

L'installation au centre n'est pas une position DUA standard : 

L'installation de ce dispositif de retenue pour enfant, au centre, est permise en utilisant les barres d'ancrage inférieures intérieures des sièges extérieurs, si (1) le manuel du propriétaire du véhicule permet une telle installation et, (2) si les barres d'ancrage inférieures intérieures des positions des emplacements de sièges extérieurs sont à une distance de 28 à 51 cm (11 à 20 po).

Est-ce plus sûr?

Le **DUA** offre généralement une installation plus facile et plus constante. Toutefois, ce dispositif de retenue pour enfant peut être installé en toute sécurité à l'aide du **DUA** ou avec les ceintures de sécurité du véhicule et se conforme aux exigences de la norme fédérale américaine de sécurité des véhicules automobiles FMVSS 213, avec l'une ou l'autre méthode d'installation. Si l'installation est correcte, votre enfant est en sécurité avec ces deux méthodes.

NE PAS installer ce dispositif de retenue pour enfant avec le DUA et les ceintures de sécurité du véhicule, en même temps. Le manuel du propriétaire du véhicule peut mentionner ce système sous le nom ISOFIX, Dispositif Universel d'Ancrage (DUA) ou système universel d'ancrage inférieur.

AVERTISSEMENT! *Risque de BLESSURES GRAVES, voire MORTELLES.*

Avertissements concernant le DUA

- Le système DUA doit être utilisé **UNIQUEMENT** tel que décrit dans ces instructions. Des blessures graves, voire mortelles, peuvent résulter d'une utilisation non conforme. Se reporter au manuel du propriétaire du véhicule pour connaître l'emplacement des ancrages DUA inférieurs du véhicule.
- Outre ces directives, lire et suivre les directives du manuel du propriétaire du véhicule concernant l'installation du dispositif de retenue pour enfant et le DUA. S'il y a une différence, suivre celles du manuel du propriétaire du véhicule.
- Utiliser **UNIQUEMENT** pour attacher la base pratique aux barres d'ancrage inférieures du véhicule.



AVERTISSEMENT! *Risque de BLESSURES GRAVES, voire MORTELLES.*



Avertissements concernant le DUA - suite

- **NE JAMAIS** attacher deux connecteurs de l'ensemble d'ancrage inférieur à une barre d'ancrage inférieure du véhicule.
- **NE JAMAIS** se servir des ceintures de sécurité du véhicule lorsque l'ensemble du connecteur d'ancrage inférieur est utilisé. L'utilisation des deux systèmes ensemble risque de causer du mou lors d'un arrêt brusque ou d'une collision.
- Lorsqu'il n'est pas utilisé, l'ensemble du connecteur d'ancrage inférieur doit être bien rangé dans la zone de rangement, située sous la base pratique. Garder hors de la portée des enfants.
- **TOUJOURS** s'assurer que les connecteurs d'ancrage inférieurs sont bien attachés aux barres d'ancrage du véhicule en tirant fermement sur le harnais de l'ensemble du connecteur d'ancrage inférieur. S'il n'est pas bien attaché, l'ensemble du connecteur d'ancrage inférieur ne maintiendra pas correctement le dispositif de retenue pour enfant. Des blessures graves, voire mortelles, peuvent en résulter.
- **NE PAS** utiliser ce dispositif de retenue pour enfant s'il bouge de plus de 25 mm (1 po) d'un côté vers l'autre ou de l'avant vers l'arrière à l'acheminement de la ceinture de sécurité du véhicule. Des blessures graves, voire mortelles, peuvent résulter d'une installation non conforme. Si le dispositif de retenue pour enfant ne peut pas être bien fixé, essayer de le réinstaller ou le mettre à un autre emplacement.

⚠ AVERTISSEMENT! *Risque de BLESSURES GRAVES, voire MORTELLES.*

Avertissements concernant l'utilisation

⚠ AVERTISSEMENT



Des enfants se sont **ÉTRANGLÉS** dans des sangles de harnais desserrées ou mal bouclées. Bien attacher l'enfant dans le porte-bébé même s'il est utilisé hors du véhicule.

- **TOUJOURS** vérifier si les surfaces du dispositif de retenue pour enfant et de la boucle ne sont pas très chaudes avant d'y mettre un enfant. L'enfant pourrait subir des brûlures.
- Par temps froid, **NE PAS** habiller l'enfant avec des vêtements épais, tels que des vêtements de neige, s'il est assis dans un dispositif de retenue pour enfant. Ces vêtements ne permettent pas de serrer correctement le harnais autour de l'enfant; ce qui pourrait causer l'enfant à être projeté hors du dispositif de retenue lors d'une collision.



AVERTISSEMENT! *Risque de BLESSURES GRAVES, voire MORTELLES.*

Avertissements concernant l'utilisation - suite

- **TOUJOURS** placer la poignée en *Position 1 ou 3* (modèles des É.-U.) ou en *Position 1* (modèles canadiens) lors de l'utilisation de ce dispositif de retenue pour enfant dans un véhicule (p. 36).
- Lorsque ce dispositif de retenue est utilisé en *Position 4* (Support) (p. 38), utiliser **UNIQUEMENT** sur une surface plane et **NE JAMAIS** le surélever avec un quelconque objet.
- **NE JAMAIS** placer le dispositif de retenue pour enfant sur des lits, des divans ou d'autres surfaces molles. Le dispositif de retenue pour enfant peut se renverser sur des surfaces molles et étouffer l'enfant.
- **NE JAMAIS** placer ce dispositif de retenue pour enfant près des bords d'un plan de travail, de tables, d'autres surfaces élevées ou dans des paniers ou chariots d'épicerie. Les mouvements de l'enfant peuvent entraîner le dispositif de retenue à glisser et à tomber.
- L'auvent n'est pas conçu pour protéger des rayons UV.

- **Chacun doit avoir la ceinture attachée ou le véhicule ne démarre pas.** Ne faire aucune exception, ni pour les adultes ni pour les enfants. Si quelqu'un détache sa ceinture, arrêter le véhicule. En étant ferme et conséquent dès le début, il y aura moins de problèmes de discipline au fur et à mesure que les enfants grandissent. En outre, un enfant ou un adulte non attaché peut être projeté sur les autres passagers et les blesser.
- **NE JAMAIS** essayer de répondre aux besoins d'un bébé qui pleure pendant la conduite du véhicule. **NE JAMAIS** sortir l'enfant du dispositif de retenue pour enfant pour le consoler lorsque le véhicule roule.
- Toujours mettre la poignée en *Position 3 ou 4* avant de retirer le nourrisson du porte-bébé (p. 38).
- **NE PAS** permettre à un enfant de tenir des objets tels qu'une sucette ou une glace sur bâton. L'objet peut blesser l'enfant si le véhicule vire ou heurte une bosse.
- **NE PAS** nourrir un enfant qui se trouve dans un dispositif de retenue pour enfant.
- Tout objet non attaché peut devenir mortel lors d'une collision. Mettre les objets pointus ou lourds dans le coffre.
- **NE PAS** revêtir l'enfant de dormeuses molletonnées ou d'autres vêtements qui pourraient empêcher la sangle d'entrejambe d'être bien serrée contre l'enfant.

Informations de rappel pour les consommateurs des É.-U.

- Les dispositifs de retenue pour enfant peuvent être rappelés pour des raisons de sécurité. Il est impératif d'enregistrer ce dispositif de retenue pour pouvoir être notifié en cas de rappel. Envoyer votre nom, votre adresse, et votre adresse de courrier électronique, si disponible, ainsi que le numéro de modèle du dispositif de retenue et la date de fabrication à :

Evenflo Company, Inc.
1801, Commerce Dr.
Piqua, OH 45356, É.-U.
ou appeler le 1-800-233-5921
ou s'enregistrer en ligne à
www.evenflo.com/registercarseat

Tear off and mail this part

Consumer: Just fill in your name and address and e-mail address.		
Your Name _____		
Your Street Address _____		
City _____	State _____	Zip Code _____
E-mail Address _____		
CHILD RESTRAINT REGISTRATION CARD		

- Pour les informations de rappel, appeler la ligne d'appel libre de la sécurité des véhicules automobiles du gouvernement des États-Unis au 1-888-327-4236 (TTY : 1-800-424-9153) ou visiter le site : **<http://www.NHTSA.gov>**

Avis public pour les consommateurs canadiens

- Les dispositifs de retenue pour enfant peuvent être rappelés pour des raisons de sécurité. Il est impératif d'enregistrer ce dispositif de retenue pour pouvoir être notifié en cas d'avis public. Envoyer votre nom, votre adresse, et votre adresse de courrier électronique, ainsi que le numéro de modèle du dispositif de retenue et la date de fabrication à :

Evenflo Company, Inc.
1801, Commerce Dr.
Piqua, OH 45356, É.-U.
ou appeler le 1-937-773-3971

ou s'enregistrer en ligne à
[www.evenflo.com/
registercarseatcanada](http://www.evenflo.com/registercarseatcanada)

CANADIAN RESIDENTS ONLY		26000187 8/15
DOMICILIÉS DU CANADA SEULEMENT		
PRODUCT REGISTRATION CARD		
CARTE D'ENREGISTREMENT DU PRODUIT		
1. Name _____		
2. Street Address _____		
3. City _____ 4. Prov. _____		
Village _____ Prov. _____		
5. Postal Code _____		
Code postal _____		
6. Telephone Number (with Area Code) _____		
Num. de téléphone (et indicatif régional) () _____		
7. Email Address _____		
Adresse électronique _____		
8. Date of Purchase _____		
Date d'achat _____		
ATTENTION: This card may be important to the safety of your child. Please complete using blue or black ink and mail this card so that you can be contacted in the event of a safety defect notice on this product. The information you provide must be complete. Or register online at www.evenflo.com/registercarseatcanada .		
ATTENTION : Cette carte pourrait être importante à la sécurité de votre enfant. Veuillez remplir cette carte à l'encre bleue ou noire et la poster afin de pouvoir être contacté en cas d'un avis de défaut lié à la sécurité de ce produit. Les informations fournies doivent être complètes. Ou enregistrez-vous en ligne à www.evenflo.com/registercarseatcanada .		
PLACE DATE/MODEL # LABEL HERE.		
AFFIXER L'ÉTIQUETTE DE LA DATE ET		
DU NUMÉRO DE MODÈLE ICI.		

- Pour les informations concernant les avis publics, appeler Transports Canada au 1-800-333-0510 ou se rendre sur le site www.tc.gc.ca

Lorsqu'il est utilisé avec le harnais intégré et installé conformément à ces instructions,

ce dispositif de retenue est homologué pour être utilisé uniquement dans des véhicules automobiles et des véhicules de tourisme à usage multiple, dans des autobus ainsi que dans des camions équipés soit de ceintures de sécurité sous-abdominales uniquement ou de systèmes de ceinture baudrier et sous-abdominale et à bord d'un avion.



CONSEIL!

Avant le départ, vérifier avec la compagnie aérienne si le dispositif de retenue est conforme à sa réglementation.

Se référer aux pages 101 à 105 pour les instructions complètes concernant l'installation de ce dispositif de retenue pour enfant à bord d'un avion.

**Base pratique
avec enclenchement en une étape**

- 1.** Indicateur d'angle
- 2.** Pommeau de réglage du niveau
(Non disponible sur tous les modèles)
- 3.** Pied de mise à niveau
- 4.** Onglet de désenclenchement de
l'enclenchement
- 5.** Enclenchement en une étape
- 6.** Passage de la ceinture de sécurité du
véhicule / de l'ensemble du connecteur
d'ancrage inférieur
- 7.** Pince de la ceinture du véhicule
(Non disponible sur tous les modèles)
- 8.** Barre anti-rebond
(Non disponible sur tous les modèles)

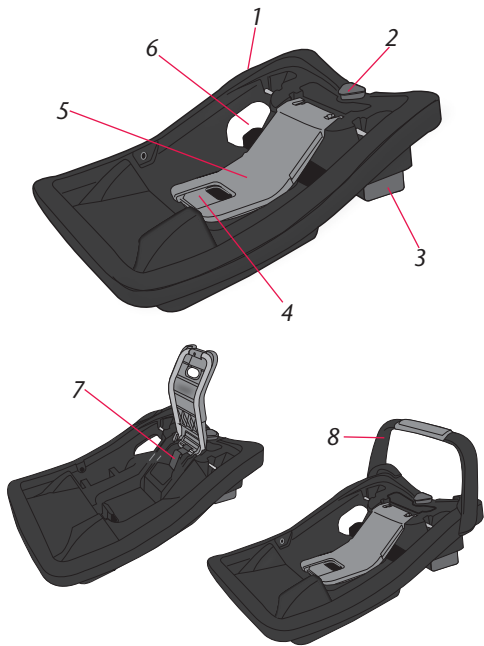

Caractéristiques du siège d'enfant

1. Poignée*
2. Auvent*
3. Revêtement du siège
4. Coussin de corps*
5. Couvre-harnais*
6. Boucle d'entrejambe
7. Couvre-boucle d'entrejambe*
8. Bouton de désenclenchement du harnais
9. Sangle de réglage du harnais
10. Fentes du harnais
11. Pince de poitrine
12. Sangles du harnais
13. Porte-bébé
14. Indicateur de niveau
15. Base pratique

Avant

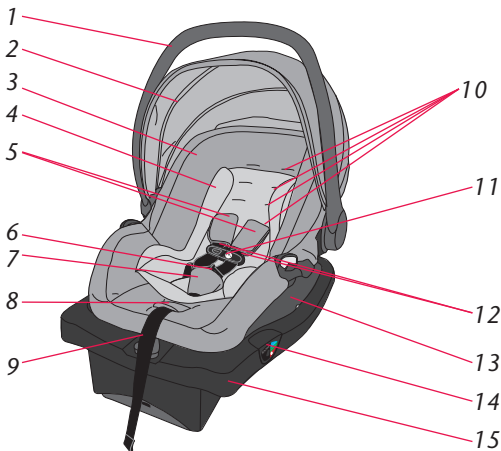

- 16. Bouton de déblocage de la poignée
- 17. Sangles du harnais
- 18. Plaque d'attache
- 19. Poignée de désenclenchement du porte-bébé
- 20. Fentes du harnais
- 21. Ancrage de la sangle d'entrejambe

* Toutes les caractéristiques ne sont pas disponibles sur tous les modèles. Les styles peuvent varier.

Arrière

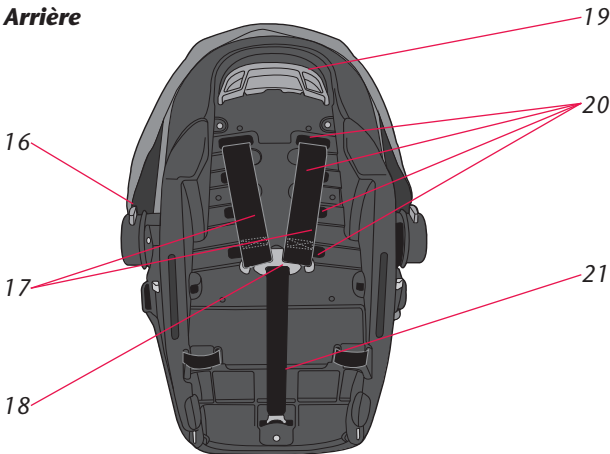

Utilisation de la poignée de transport

Pour changer la position de la poignée, appuyer sur les **deux boutons de déblocage de la poignée** et la faire pivoter en position désirée jusqu'à ce qu'elle se bloque.

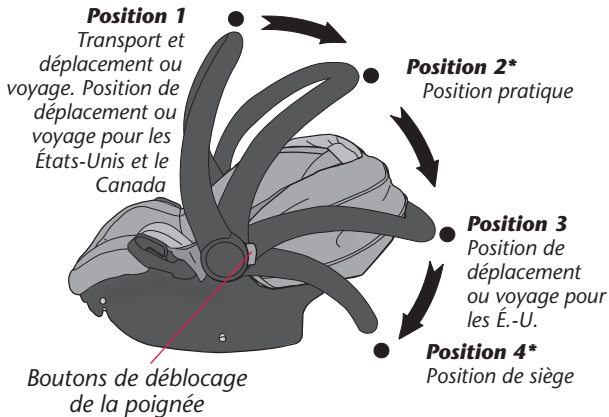

***IMPORTANT : NE JAMAIS** utiliser les **Positions 2** ou **4** lors des déplacements dans un véhicule. La différence entre les modèles des É.-U. et canadiens est celle des positions acceptables de la poignée lors des déplacements (voir l'illustration ci-dessus et p. 37 et 38).

IMPORTANT : Toujours attacher l'enfant dans le porte-bébé. Se référer à la rubrique « Attacher l'enfant dans le porte-bébé » en pages 74 à 77.

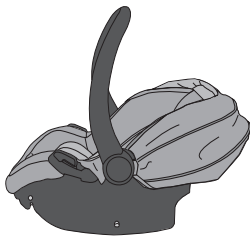

Position 1 (Transport et déplacement ou voyage - É.-U. et Canada)

Cette position doit être utilisée pour transporter un enfant. Pour les modèles canadiens, il **FAUT** mettre la poignée dans cette position pendant les déplacements dans un véhicule.



Position 2 (Pratique)

NE JAMAIS utiliser cette position pour transporter l'enfant dans le porte-bébé. **NE JAMAIS** utiliser cette position dans un véhicule.

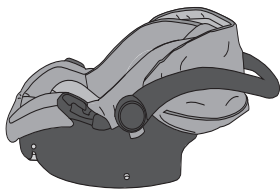

Position 3 (Déplacement ou voyage – É.-U.)

Pour les modèles des É.-U., la poignée peut être mise dans cette position pendant les déplacements dans un véhicule.

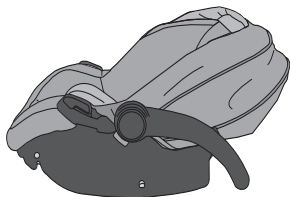

Position 4 (Support)

Mettre la poignée dans cette position lorsque le porte-bébé est placé sur le sol. **NE JAMAIS** utiliser cette position dans un véhicule.

Conditions requises pour l'enfant

- **Poids** : 1,8 à 15,8 kg (4 à 35 lb)
- **Taille** : 43 à 81 cm (17 à 32 po) et le haut de la tête de l'enfant doit être au moins à 25 mm (1 po) en dessous du haut du dossier du dispositif de retenue pour enfant.

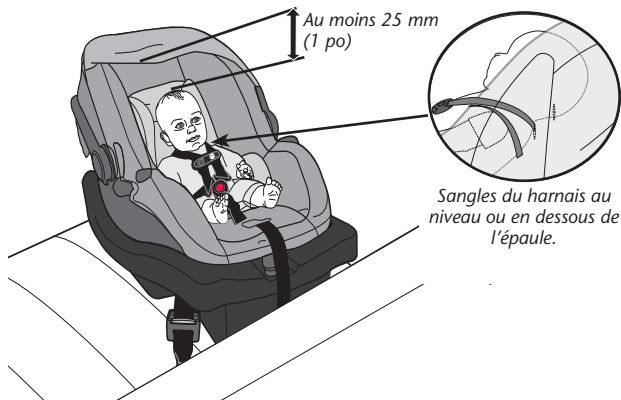

IMPORTANT : Lorsque votre enfant **dépasse** l'une des conditions de taille indiquées plus haut, il **FAUT** cesser d'utiliser ce dispositif de retenue pour enfant.

1. Attacher la base pratique au siège du véhicule.

- ✓ La base pratique est installée en toute sécurité avec l'ensemble du connecteur d'ancrage inférieur (illustré) (pages 42 à 52).

OU

- ✓ La base pratique est installée en toute sécurité avec la ceinture de sécurité du véhicule (pages 53 à 60).

IMPORTANT : Une base pratique bien installée NE doit **PAS** bouger de plus de 25 mm (1 po) d'un côté vers l'autre ou de l'avant vers l'arrière **à l'ensemble du connecteur d'ancrage inférieur ou à l'acheminement de la ceinture de sécurité du véhicule.**

- ✓ Le réglage de l'indicateur de niveau de la base pratique se trouve dans la zone de couleur qui convient à l'enfant (pages 44 et 53).
- ✓ Si nécessaire, une serviette ou une petite couverture est enroulée et placée sous le bord avant de la base pour la mise à niveau supplémentaire (p. 62).

2. Attacher l'enfant dans le porte-bébé. Se référer à la page 74.

- ✓ Les sangles du harnais sont au niveau ou en dessous des épaules (p. 39).
- ✓ Les deux languettes de boucle sont attachées (p. 75).
- ✓ La pince de poitrine est attachée et positionnée au niveau des aisselles (p. 76).
- ✓ Les sangles du harnais sont bien serrées contre l'enfant et il ne doit pas être possible de pincer le harnais (p. 76).
- ✓ La sangle d'entrejambe est bien serrée contre l'enfant mais **N'EST PAS** sous le postérieur de l'enfant (p. 83).
- ✓ Les ceintures sont bien serrées contre l'enfant mais **NE sont PAS** sous ses jambes (p. 87).

3. Vérifier l'installation.

- ✓ Une base pratique bien installée NE doit **PAS** bouger de plus de 25 mm (1 po) d'un côté vers l'autre ou de l'avant vers l'arrière **à l'ensemble du connecteur d'ancrage inférieur ou à l'acheminement de la ceinture de sécurité du véhicule.**
- ✓ La base est de niveau lorsque l'indicateur du niveau se trouve dans la zone de couleur qui convient à l'enfant (p. 44 et 53).
- ✓ La poignée est en *Position 1 ou 3* (modèles des É.-U. **UNIQUEMENT**), ou en *Position 1* (modèles canadiens **UNIQUEMENT**) (p. 36).



AVERTISSEMENT! *Risque de BLESSURES GRAVES, voire MORTELLES.*

- Cet ensemble du connecteur d'ancrage inférieur doit être utilisé **UNIQUEMENT** tel que décrit dans ce mode d'emploi. Des blessures graves, voire mortelles, peuvent résulter d'une utilisation non conforme.
- Outre ces directives, lire et suivre les directives du manuel du propriétaire du véhicule concernant l'installation du dispositif de retenue pour enfant et le DUA. S'il y a une différence, suivre celles du manuel du propriétaire du véhicule.
- Utiliser **UNIQUEMENT** pour attacher la base pratique aux barres d'ancrage inférieures du véhicule.
- **NE JAMAIS** attacher deux connecteurs de l'ensemble d'ancrage inférieur à une barre d'ancrage inférieure du véhicule.
- **NE JAMAIS** se servir des ceintures de sécurité du véhicule lorsque l'ensemble du connecteur d'ancrage inférieur est utilisé. L'utilisation des deux systèmes ensemble risque de causer du mou lors d'un arrêt brusque ou d'une collision.
- Lorsqu'il n'est pas utilisé, l'ensemble du connecteur d'ancrage inférieur doit être bien rangé dans la zone de rangement située sous la base pratique ou sur le côté de la base (voir page 97). Garder hors de la portée des enfants.



AVERTISSEMENT! *Risque de BLESSURES GRAVES, voire MORTELLES.*

- **TOUJOURS** s'assurer que les connecteurs d'ancrage inférieurs sont bien attachés aux barres d'ancrage inférieures du véhicule en tirant fermement sur le harnais de l'ensemble du connecteur d'ancrage inférieur. S'ils ne sont pas bien attachés, le système de l'ensemble du connecteur d'ancrage inférieur ne maintiendra pas correctement le dispositif de retenue pour enfant. Des blessures graves, voire mortelles, peuvent en résulter.
- **NE PAS** utiliser ce dispositif de retenue pour enfant s'il bouge de plus de 25 mm (1 po) d'un côté vers l'autre ou de l'avant vers l'arrière à l'acheminement de la ceinture de sécurité du véhicule. Des blessures graves, voire mortelles, peuvent résulter d'une installation non conforme. Si le dispositif de retenue pour enfant ne peut pas être bien fixé, essayer de le réinstaller ou le mettre à un autre emplacement.
- Ce dispositif de retenue pour enfant **DOIT** faire face vers l'arrière du véhicule.
- Le porte-bébé **DOIT** être bien bloqué dans la base. Vérifier en essayant de soulever le porte-bébé.
- **NE JAMAIS** utiliser ce dispositif de retenue pour enfant en position face vers l'avant.



Installation de la base pratique avec l'ensemble du connecteur d'ancrage inférieur (suite)

- 1** Avant de commencer, s'assurer que le véhicule se trouve sur une surface plane. Retirer les connecteurs d'ancrage inférieur, voir p. 95 à 96. Mettre la base sur un emplacement de siège de véhicule approuvé.

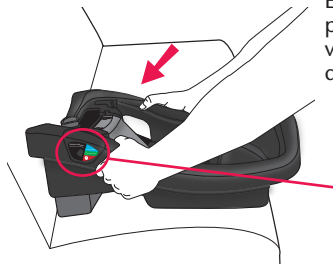

En appuyant de tout son poids, pousser la base sur le siège du véhicule et vérifier l'indicateur de niveau.

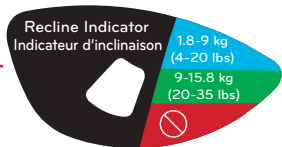

La ligne d'indication de niveau blanche **DOIT** se trouver dans la zone de couleur correcte pour l'enfant.

**Bleu : 1,8 à 9 kg
(4 à 20 lb)**

**Vert : 9 à 15,8 kg
(20 à 35 lb)**

Remarque : NE JAMAIS laisser la ligne d'indication blanche s'afficher dans les zones rouges.



Installation de la base pratique avec l'ensemble du connecteur d'ancrage inférieur (suite)

Le pied de mise à niveau fourni avec le dispositif de retenue pour enfant est l'un des types suivants (2a ou 2b).

2a

Pommeau

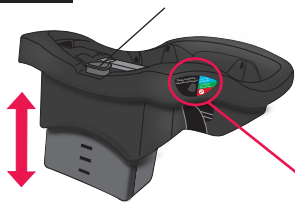

Incliner la base jusqu'à ce que la ligne d'indication blanche se trouve dans la zone de couleur qui convient à l'enfant.

Faire tourner le pommeau de réglage pour relever ou abaisser le pied de réglage.

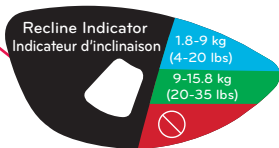

Remarque : NE JAMAIS laisser la ligne d'indication blanche s'afficher dans les zones rouges.



2b

Remarque : S'il faut utiliser le pied de mise à niveau, suivre ces étapes.

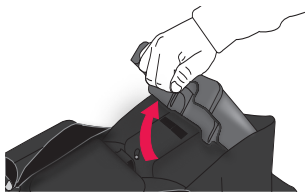

Retourner la base et relever le pied de mise à niveau, comme illustré.

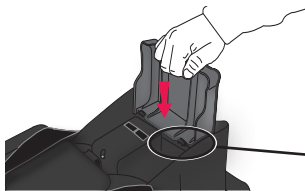

Appuyer sur le pied de mise à niveau jusqu'à enclenchement des onglets de blocage, comme illustré.

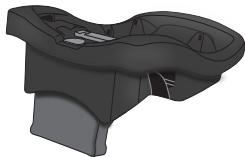

Base illustrée avec le pied de mise à niveau étendu.



Installation de la base pratique avec l'ensemble du connecteur d'ancrage inférieur (suite)

Remarque : Pour ranger le pied de mise à niveau, suivre ces étapes.

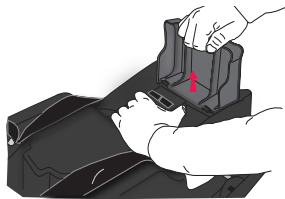

Retourner la base. En tenant la base d'une main, faire pivoter le pied de mise à niveau pour désenclencher les onglets de blocage.

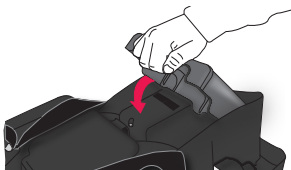
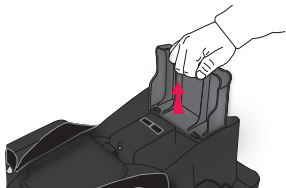

Faire pivoter le pied de mise à niveau en position de rangement.



Installation de la base pratique avec l'ensemble du connecteur d'ancrage inférieur (suite)

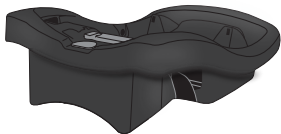

Base illustrée avec le pied de mise à niveau en position de rangement.

3

Mettre la base pratique à l'envers.

En fonction de votre modèle, le rangement de l'ancrage inférieur se trouve sous la base ou sur les côtés de la base. Retirer les deux crochets d'ancrage inférieurs ou pinces, voir pages 95 et 96.



OU



OU





4 Ouvrir l'enclenchement en une étape

Mettre la base pratique à l'endroit. Appuyer sur l'enclenchement tout en poussant l'onglet de désenclenchement vers l'arrière. Soulever l'enclenchement pour découvrir le passage de la ceinture de sécurité.

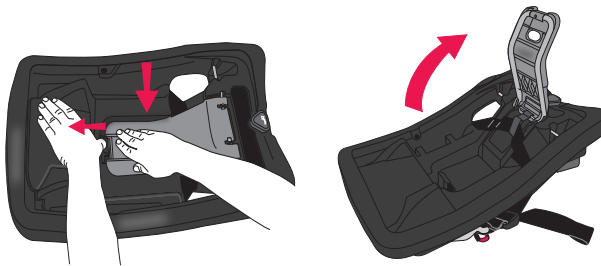



5

Se familiariser avec l'ensemble du connecteur d'ancrage inférieur

L'ensemble du connecteur d'ancrage inférieur fourni avec le dispositif de retenue pour enfant est l'un des types suivants.

SecureRight

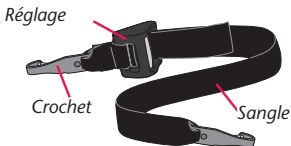

Connecteur rapide

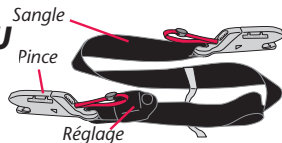

OU

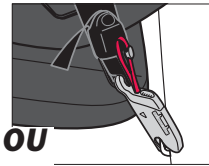
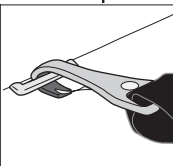
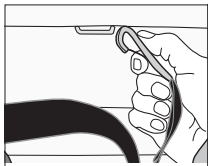

Se référer au manuel du propriétaire du véhicule pour repérer les barres d'ancrage inférieures du siège du véhicule. Attacher le crochet droit ou la pince à la barre d'ancrage droite et le crochet gauche ou la pince à la barre d'ancrage gauche. **VÉRIFIER DE NOUVEAU** d'avoir bien enclenché la pince ou le crochet du connecteur d'ancrage inférieur en tirant fermement sur la sangle du connecteur d'ancrage inférieur.



6



En appuyant de tout son poids, pousser la base sur le siège du véhicule tout en tirant la sangle vers le haut pour retirer tout mou de l'ensemble du connecteur d'ancrage inférieur.

7

Fermer l'enclenchement en une étape

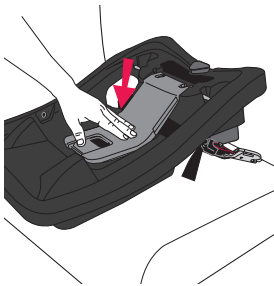

Mettre tout excédent de sangle du connecteur d'ancrage inférieur sur le côté de la base. Ne pas le faire repasser sous l'enclenchement. Fermer l'enclenchement jusqu'à ce qu'il s'enclenche avec un clic.

Remarque : S'il n'est pas possible de fermer l'enclenchement, desserrer l'ensemble du connecteur d'ancrage inférieur et essayer de nouveau.



AVERTISSEMENT! *Risque de BLESSURES GRAVES, voire MORTELLES.*

8

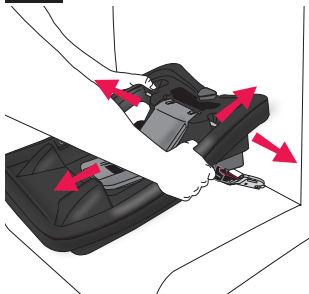

S'assurer de bien serrer le harnais de l'ensemble du connecteur d'ancrage inférieur. Prendre en main la base aux endroits indiqués, comme illustré. Si la base peut être bougée de plus de 25 mm (1 po) d'un côté vers l'autre ou de l'avant vers l'arrière, le harnais n'est pas assez serré. Il faut réessayer de la serrer ou trouver un autre emplacement pour la base pratique.

Placer le porte-bébé sur la base, vérifier le niveau, voir p. 61 et 62.

Retirer les connecteurs d'ancrage inférieur, voir p. 95.



Installation de la base pratique avec la ceinture de sécurité du véhicule

Avant de commencer, s'assurer que le véhicule se trouve sur une surface plane. Ranger les connecteurs d'ancrage inférieur, voir p. 96 à 97.

1

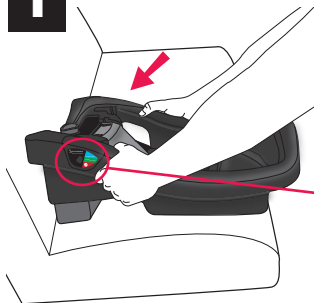

En appuyant de tout son poids, pousser la base sur le siège du véhicule et vérifier l'indicateur de niveau.

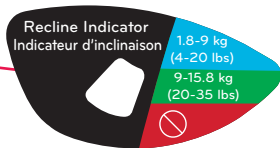

**Bleu : 1,8 à 9 kg
(4 à 20 lb)**

**Vert : 9 à 15,8 kg
(20 à 35 lb)**

La ligne d'indication de niveau blanche **DOIT** se trouver dans la zone de couleur correcte pour l'enfant.

Remarque : NE JAMAIS laisser la ligne d'indication blanche s'afficher dans les zones rouges.



Installation de la base pratique avec la ceinture de sécurité du véhicule (suite)

Le pied de mise à niveau fourni avec le dispositif de retenue pour enfant est l'un des types suivants (**2a** ou **2b**).

2a

Pommeau

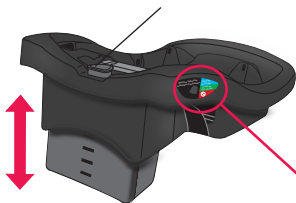

Incliner la base jusqu'à ce que la ligne d'indication blanche se trouve dans la zone de couleur qui convient à l'enfant.

Recline Indicator
Indicateur d'inclinaison

1.8-9 kg
(4-20 lbs)

9-15.8 kg
(20-35 lbs)

Faire tourner le pommeau de réglage pour relever ou abaisser le pied de réglage.

Remarque : NE JAMAIS laisser la ligne d'indication blanche s'afficher dans les zones rouges.



2b

Remarque : S'il faut utiliser le pied de mise à niveau, suivre ces étapes.

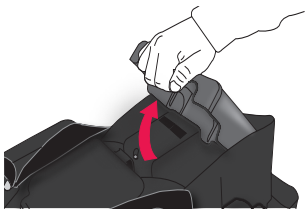

Retourner la base et relever le pied de mise à niveau, comme illustré.

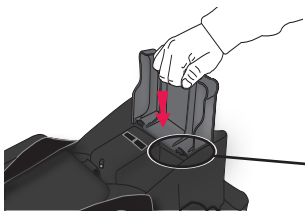

Appuyer sur le pied de mise à niveau jusqu'à enclenchement des onglets de blocage, comme illustré.



Base illustrée avec le pied de mise à niveau étendu.



Installation de la base pratique avec la ceinture de sécurité du véhicule (suite)

Remarque : Pour ranger le pied de mise à niveau, suivre ces étapes.

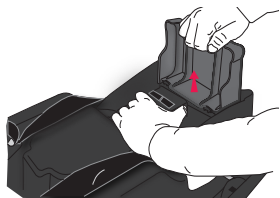

Retourner la base. En tenant la base d'une main, faire pivoter le pied de mise à niveau pour désenclencher les onglets de blocage.

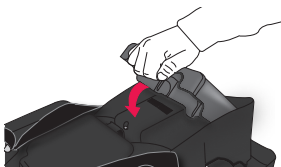
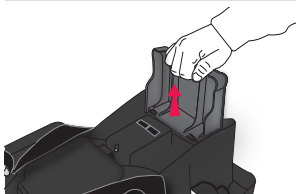

Faire pivoter le pied de mise à niveau en position de rangement.

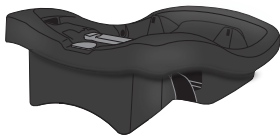

Base illustrée avec le pied de mise à niveau en position de rangement.

- 3** *L'enclenchement permet de bloquer le dispositif de retenue pour enfant sans avoir besoin d'attacher la ceinture de sécurité du véhicule. (Se référer au manuel du propriétaire du véhicule concernant l'utilisation de la ceinture de sécurité du véhicule.)*

Ouvrir l'enclenchement en une étape

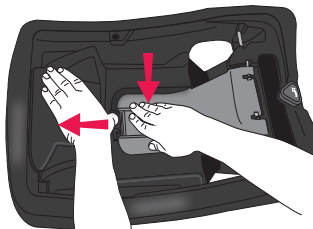

Appuyer sur l'enclenchement tout en poussant l'onglet de désenclenchement vers l'arrière. Soulever l'enclenchement pour découvrir le passage de la ceinture de sécurité.



4

Attacher la base au siège du véhicule en faisant passer la **ceinture sous-abdominale et baudrier** dans les ouvertures du passage de la ceinture situées sur les côtés de la base et par la pince de la ceinture du véhicule. **Attacher la boucle.**



CEINTURE SOUS-ABDOMINALE OU BAUDRIER

Tirer fermement sur le baudrier pour retirer tout mou de la portion sous-abdominale de la ceinture de sécurité tout en appuyant de tout son poids sur la base.

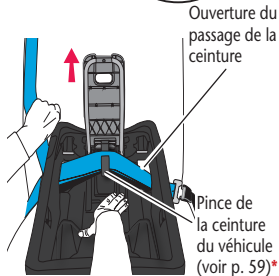

Remarque : Si le bouton d'arrêt de la ceinture de sécurité gêne l'enclenchement, déplacer la base vers la gauche ou la droite pour éviter toute gêne.

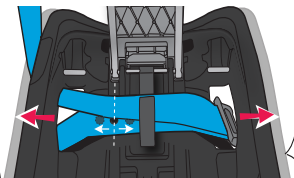



5

Attacher la base au siège du véhicule en faisant passer la **ceinture sous-abdominale** dans les ouvertures du passage de la ceinture situées sur les côtés de la base et par la pince de la ceinture du véhicule. **Attacher la boucle.**

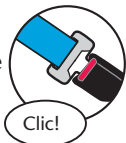

CEINTURE SOUS-ABDOMINALE

Tirer fermement sur le baudrier pour retirer tout mou de la portion sous-abdominale de la ceinture de sécurité tout en appuyant de tout son poids sur la base.

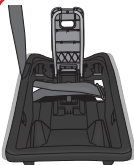
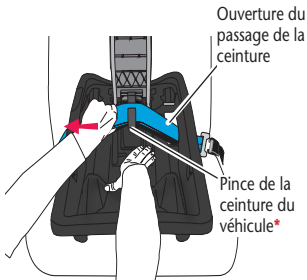

***IMPORTANT :**

Pour les modèles sans pince de ceinture du véhicule, faire passer la ceinture sous-abdominale avec baudrier ou la ceinture sous-abdominale comme illustré.

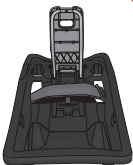



6

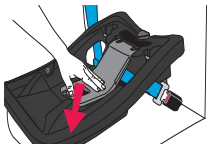

Fermer l'enclenchement jusqu'à ce qu'il s'enclenche avec un clic.

7

! AVERTISSEMENT!

Risque de BLESSURES GRAVES, voire MORTELLES.

S'assurer que la ceinture de sécurité du véhicule est bien serrée. Prendre en main la base aux endroits indiqués, comme illustré. Si la base peut être bougée de plus de 25 mm (1 po) d'un côté vers l'autre ou de l'avant vers l'arrière, la ceinture de sécurité du véhicule n'est pas assez serrée. Il faut réessayer de la serrer ou trouver un autre emplacement pour la base pratique.

CEINTURE SOUS-ABDOMINALE OU BAUDRIER

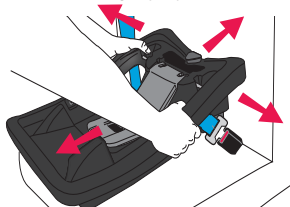

CEINTURE SOUS-ABDOMINALE

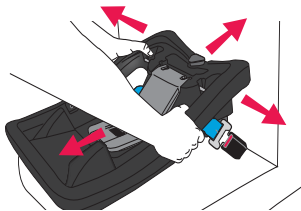

! **AVERTISSEMENT!** *Risque de BLESSURES GRAVES, voire MORTELLES.*

1

- **NE JAMAIS** utiliser ce dispositif de retenue pour enfant en position face vers l'avant.

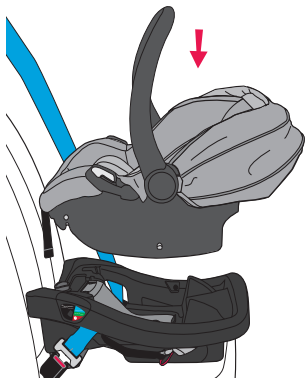

Attacher le porte-bébé à la base en le plaçant dans la base et en appuyant sur ses bords avant et arrière.

Le porte-bébé DOIT être bien bloqué dans la base. Vérifier en soulevant la poignée du porte-bébé pour s'assurer qu'il est bloqué en position.

Placer le porte-bébé dans la base (suite)

2

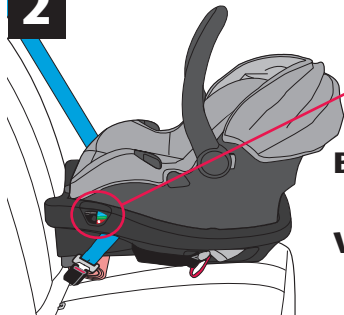

Recline Indicator
Indicateur d'inclinaison

1.8-9 kg
(4-20 lbs)

9-15.8 kg
(20-35 lbs)

**Bleu : 1,8 à 9 kg
(4 à 20 lb)**

**Vert : 9 à 15,8 kg
(20 à 35 lb)**

L'indicateur de niveau doit se trouver dans la zone de couleur correcte pour l'enfant. Si la base pratique a été complètement réglée et l'indicateur de niveau n'est toujours pas à niveau, utiliser une serviette ou une petite couverture bien enroulée en dessous du bord avant de la base.

IMPORTANT : Les nourrissons peuvent éprouver des difficultés respiratoires en position assise. S'assurer qu'ils sont suffisamment inclinés pour que leur tête repose confortablement vers l'arrière en toute sécurité. Un dispositif de retenue pour enfant à inclinaison incorrecte augmente le risque de blessures graves, voire mortelles, de l'enfant.

3

**Modèles des É.-U.
UNIQUEMENT**
Position 1 ou 3

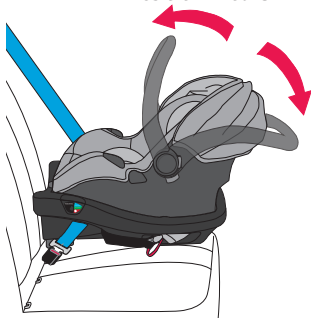

**Modèles canadiens
UNIQUEMENT**
Position 1

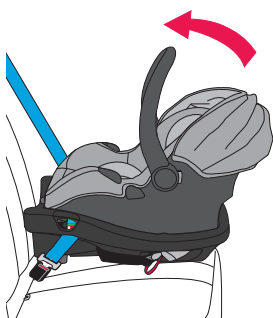

Appuyer sur les deux débloques de la poignée et la mettre en position de déplacement :

Position 1 ou 3 (modèles des É.-U. UNIQUEMENT)
OU

Position 1 (modèles canadiens UNIQUEMENT)
jusqu'à ce qu'elle se bloque en position.

Détacher le porte-bébé de la base

Mettre la poignée en **Position 1 (Transport)** en pressant les deux débloquages de la poignée et en la faisant pivoter jusqu'à ce qu'elle se bloque au-dessus du porte-bébé.

Presser la poignée de déblocage du porte-bébé tout en le soulevant.

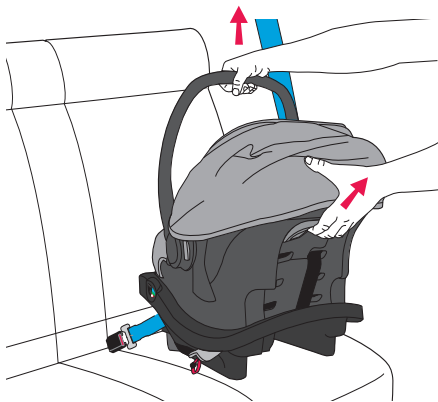

Pour retirer la base, détacher la ceinture de sécurité du véhicule et ouvrir ensuite l'enclenchement.

Conditions requises pour l'enfant

- **Poids** : 1,8 à 15,8 kg (4 à 35 lb)
- **Taille** : 43 à 81 cm (17 à 32 po) et le haut de la tête de l'enfant doit être au moins à 25 mm (1 po) en dessous du haut du dossier du dispositif de retenue pour enfant.

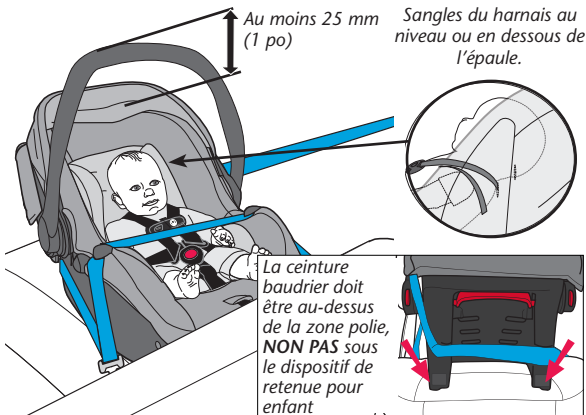

IMPORTANT : Lorsque votre enfant **dépasse** l'une des conditions de taille indiquées plus haut, il **FAUT** cesser d'utiliser ce dispositif de retenue pour enfant.

1. Mettre l'enfant dans le porte-bébé.

- ✓ Le dos et le postérieur de l'enfant reposent à plat contre le dossier et les surfaces planes du porte-bébé.
- ✓ Le dessus de la tête de l'enfant doit se trouver au moins à 25 mm (1 po) en dessous du haut du dossier du dispositif de retenue pour enfant.

2. Attacher l'enfant dans le porte-bébé. Se référer à la page 74.

- ✓ Les sangles du harnais sont au niveau ou en dessous des épaules (p. 65).
- ✓ Les deux languettes de boucle sont attachées (p. 75).
- ✓ La pince de poitrine est attachée et positionnée au niveau des aisselles (p. 76).
- ✓ Les sangles du harnais sont bien serrées contre l'enfant et il ne doit pas être possible de pincer le harnais (p. 76).
- ✓ La sangle d'entrejambe est bien serrée contre l'enfant mais **N'EST PAS** sous le postérieur de l'enfant (p. 83).
- ✓ Les ceintures sont bien serrées contre l'enfant mais **NE sont PAS** sous ses jambes (p. 87).

3. Attacher le dispositif de retenue pour enfant au siège du véhicule.

- ✓ Le porte-bébé est installé en toute sécurité avec la ceinture de sécurité du véhicule (p. 69 à 72).
- ✓ La portion baudrier de la ceinture de sécurité doit être au-dessus de la zone polie sur l'arrière du dispositif de retenue pour enfant (p. 69).
- ✓ La pince de sécurité est installée, si nécessaire (p. 73).
- ✓ La ligne d'indication de niveau est à niveau avec le sol (p. 68).
- ✓ La poignée est en *Position 1* ou *3* (modèles des É.-U. **UNIQUEMENT**), ou en *Position 1* (modèles canadiens **UNIQUEMENT**) (p. 36).
- ✓ Si nécessaire, une serviette/petite couverture est enroulée et placée sous le bord avant du porte-bébé pour que la tête de l'enfant repose confortablement vers l'arrière (p. 72).

4. Vérifier l'installation.

- ✓ Pour bien protéger l'enfant, le porte-bébé **NE DOIT PAS** bouger de plus de 25 mm (1 po) d'un côté vers l'autre ou de l'avant vers l'arrière **au passage de la ceinture de sécurité du véhicule.**



Installation du porte-bébé SANS la base pratique

1

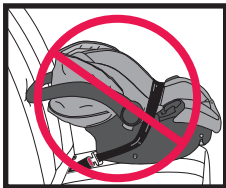
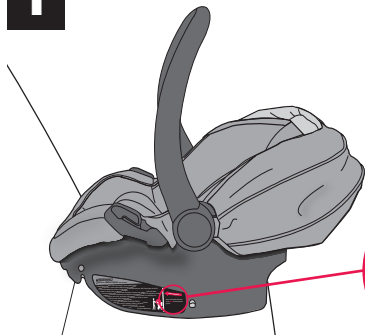

Après avoir attaché le nourrisson, placer le dispositif de retenue dans le véhicule. Régler le dispositif de retenue de façon à ce que la ligne de niveau soit à niveau avec le sol.

Remarque : Généralement, la position au milieu de la banquette arrière est celle qui offre le plus de sécurité. **Ce dispositif de retenue pour nourrisson DOIT faire face vers l'arrière du véhicule.**



2

**CEINTURE
SOUS-ABDOMINALE**

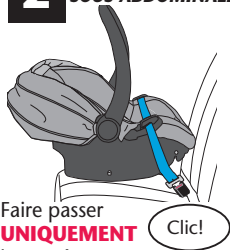

Faire passer
UNIQUEMENT
la **portion**
**ceinture sous-
abdominale** de la
ceinture de sécurité
du véhicule dans les
fentes pour ceinture de
sécurité du porte-bébé,
**attacher ensuite la
boucle.**

CEINTURE SOUS-ABDOMINALE / BAUDRIER

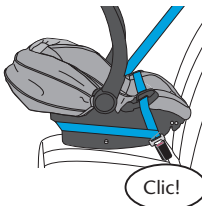

Dans les véhicules
dotés d'une
**ceinture sous-
abdominale et
boudrier, NE
PAS** faire passer la
ceinture boudrier
par les fentes de
ceinture.

Alternativement, faire passer la ceinture
sous-abdominale par les guides de
ceinture et ensuite, enrouler la ceinture
boudrier autour du dossier, comme
illustré, **attacher ensuite la boucle.**

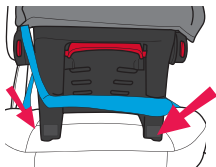

La ceinture boudrier
doit être au-dessus
de la zone polie,
NON PAS sous le
dispositif de
retenue pour
enfant.

IMPORTANT : Certaines ceintures de sécurité de véhicule équipées
d'enrouleurs à blocage d'urgence (ELR) peuvent être modifiées pour se
verrouiller lorsqu'elles sont serrées. Dans ces cas, l'utilisation d'une pince de
sécurité ne sera peut-être pas nécessaire. Pour obtenir et installer une pince
de sécurité, se référer à la page 73. Se reporter au manuel du propriétaire du
véhicule pour déterminer le type d'enrouleurs de ceinture de votre véhicule.



3 **AVERTISSEMENT!**

Risque de BLESSURES GRAVES, voire MORTELLES.

- **NE JAMAIS** utiliser ce dispositif de retenue pour enfant en position face vers l'avant.
- **NE PAS** utiliser ce porte-bébé s'il bouge de plus de 25 mm (1 po) d'un côté vers l'autre ou de l'avant vers l'arrière à l'acheminement de la ceinture du véhicule. Des blessures graves, voire mortelles, peuvent se produire. Déplacer le dispositif de retenue pour enfant sur un autre emplacement de siège ou essayer de resserrer la ceinture de sécurité du véhicule.

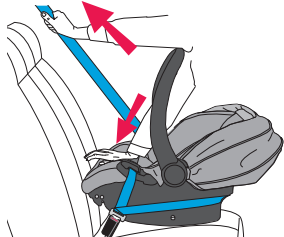

CONSEIL!

Appuyer de tout son poids sur le fond du siège.

La ceinture baudrier passe au-dessus de la poignée, de l'autre côté du siège.

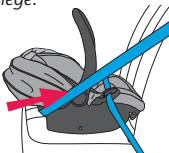

La ceinture de sécurité du véhicule doit être aussi serrée que possible. Appuyer de tout son poids sur le siège tout en serrant la ceinture de sécurité du véhicule. Si le dispositif de retenue pour enfant peut être bougé de plus de 25 mm (1 po) d'un côté vers l'autre ou de l'avant vers l'arrière à l'endroit de passage de la ceinture, la ceinture de sécurité du véhicule n'est pas assez serrée; il faut essayer de nouveau.



4

Modèles des É.-U.
UNIQUEMENT

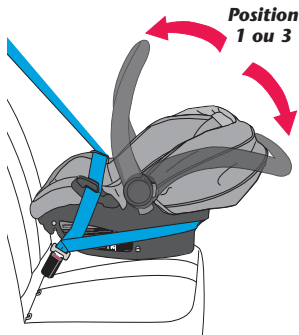

Position
1 ou 3

Modèles canadiens
UNIQUEMENT

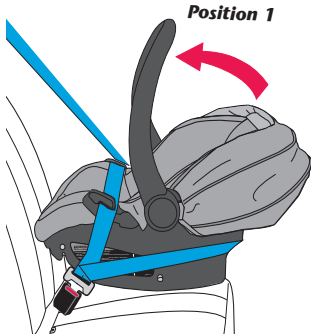

Position 1

Appuyer sur les deux débloques de la poignée et la mettre en position de déplacement :

Position 1 ou 3 (modèles des É.-U. UNIQUEMENT)
OU

Position 1 (Modèles canadiens UNIQUEMENT)
jusqu'à ce qu'elle se bloque en position.



Installation du porte-bébé SANS la base pratique

5

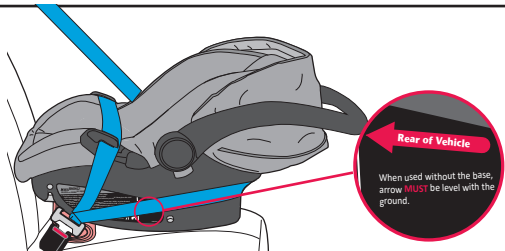

Si la ligne de niveau n'est pas de niveau avec le sol, placer une serviette bien enroulée ou une petite couverture en dessous du bord avant du dispositif de retenue afin de l'incliner suffisamment pour que la tête du nourrisson repose confortablement vers l'arrière.

IMPORTANT : Les nourrissons peuvent éprouver des difficultés respiratoires en position assise. S'assurer qu'ils sont suffisamment inclinés pour que leur tête repose confortablement vers l'arrière en toute sécurité. Un dispositif de retenue pour enfant à inclinaison incorrecte augmente le risque de blessures graves, voire mortelles, de l'enfant.

Pour retirer, détacher la ceinture de sécurité du véhicule.



Installation du porte-bébé SANS la base pratique

6

Pince de
sécurité
installée
correctement

13 mm
(0,5 po)

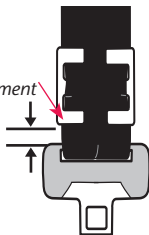

Installer la pince de sécurité (non comprise), si nécessaire.

Si le véhicule est un modèle construit **avant celui de l'année 1996**, et est équipé d'une combinaison ceinture sous-abdominale et baudrier équipée d'un enrouleur à verrouillage d'urgence (ELR) ET d'une plaque d'attache coulissante, il **FAUT** utiliser une pince de sécurité.

Vérifier le manuel du propriétaire du véhicule pour identifier le système de ceinture de sécurité du véhicule. Si le véhicule est un **modèle de l'année 1996 ou plus récent**, il est certainement doté d'un système de ceinture de sécurité qui se bloque lorsqu'il est attaché et il ne sera pas nécessaire d'utiliser une pince de sécurité.

Consulter le manuel du propriétaire du véhicule avant d'installer la pince de sécurité.

Si le véhicule requiert une pince de sécurité, appeler le ParentLink au 1-800-233-5921 (É.-U.), au 1-937-773-3971 (Canada) ou au 01-800-706-12-00 (Mexique) pour obtenir une pince de sécurité et ses instructions d'installation et d'utilisation.

AVERTISSEMENT! *Risque de BLESSURES GRAVES, voire MORTELLES.*

- Retirer la pince de sécurité de la ceinture de sécurité du véhicule lorsqu'elle n'est pas utilisée avec un dispositif de retenue pour enfant, car dans ce cas, la ceinture de sécurité ne maintiendra pas correctement un adulte ou un enfant. Des blessures graves peuvent se produire.

Attacher l'enfant dans le porte-bébé



Placer le bébé dans le porte-bébé. Le postérieur et le dos du bébé doivent être à plat contre le siège. S'il y a un espace, le bébé ne sera pas confortable.

1

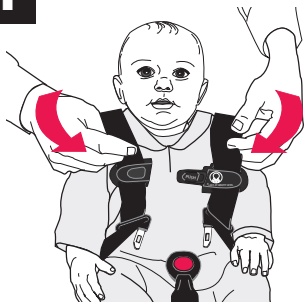

Faire passer chaque sangle du harnais par-dessus les épaules de l'enfant.

2

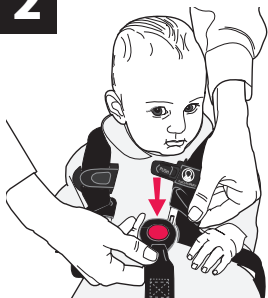

Insérer les languettes de boucle dans la boucle. Tirer sur les sangles du harnais pour s'assurer que les languettes sont bien attachées.

IMPORTANT : La sangle d'entrejambe doit **TOUJOURS** se trouver le plus près possible mais **JAMAIS** en dessous du postérieur de l'enfant. Ajuster la sangle d'entrejambe, si nécessaire (p. 83).

Les sangles de la ceinture doivent **TOUJOURS** se trouver le plus près possible des jambes de l'enfant mais **JAMAIS** en dessous de celles-ci. Ajuster les sangles de la ceinture, si nécessaire (p. 87).

3

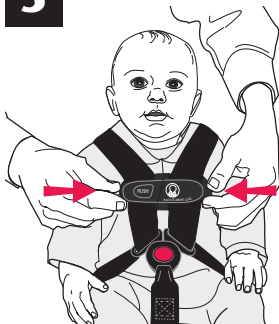

Aligner les deux côtés de la pince de poitrine et les enclencher ensemble. La pince de poitrine doit être positionnée au niveau des aisselles.



Les sangles du harnais doivent être bien serrées contre l'enfant. Une sangle bien serrée ne doit avoir aucun mou. Elle repose en position relativement droite sans s'affaisser. Elle n'appuie pas sur la chair de l'enfant ou ne repousse pas son corps dans une position qui n'est pas naturelle. Examiner les sangles du harnais près des épaules pour voir s'il y a du mou. Il **NE doit PAS** être possible de pincer le harnais (voir l'illustration). L'ajuster si nécessaire.

4

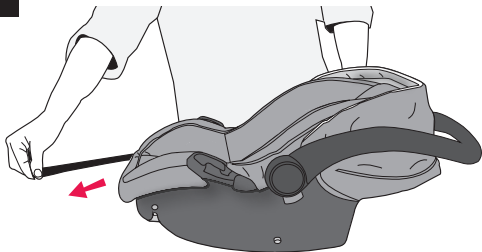

Pour serrer les sangles du harnais, tirer sur la sangle de réglage du harnais située sur l'avant du dispositif de retenue, comme illustré.

Retirer l'enfant du porte-bébé

1



Appuyer sur le bouton rouge de désenclenchement de la boucle et retirer les languettes de boucle.

2

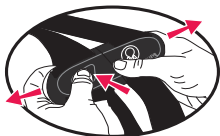

Appuyer sur le bouton de désenclenchement et séparer la pince de poitrine.

3

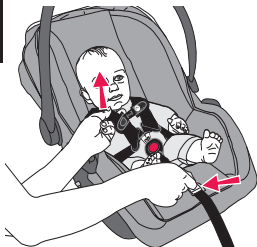

Pour desserrer les sangles du harnais, appuyer sur le bouton de désenclenchement du harnais alors que les sangles du harnais sont tirées vers le haut.

Au fur et à mesure que l'enfant grandit, il sera nécessaire de modifier la position des sangles du harnais afin de les mettre dans les fentes les plus proches des épaules de l'enfant. Les sangles du harnais d'épaules doivent **TOUJOURS** se trouver le plus près possible des épaules de l'enfant mais **JAMAIS** au-dessus de celles-ci.

1

Desserrer les sangles du harnais en appuyant sur le bouton de désenclenchement du harnais tout en tirant les sangles.

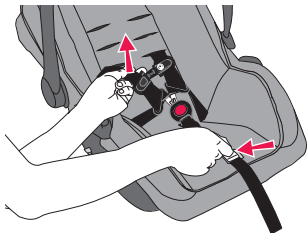

2

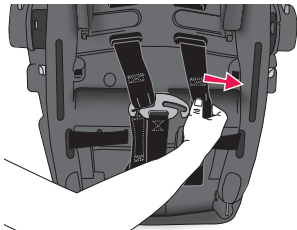

Glisser la sangle du harnais hors de la plaque d'attache.

Changer la position du harnais

3

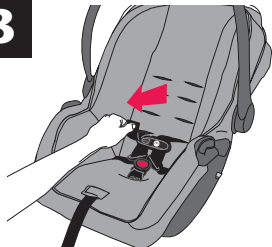

Tirer les deux sangles du harnais vers l'avant du dispositif de retenue pour enfant.

4



Insérer les deux sangles du harnais dans les fentes de la nouvelle position du harnais.

IMPORTANT : Lorsque les sangles du harnais sont insérées dans les fentes du revêtement de siège, s'assurer qu'elles passent bien par les fentes correspondantes de la coque du siège.

5

! AVERTISSEMENT!

Risque de BLESSURES GRAVES, voire MORTELLES.

S'assurer que les deux sangles du harnais sont installées **complètement** sur la plaque d'attache, comme illustré. Le harnais peut se desserrer et entraîner des blessures graves, voire mortelles, à l'enfant si les sangles ne sont pas correctement attachées sur la plaque d'attache.

Nouveau-né



Nourrisson

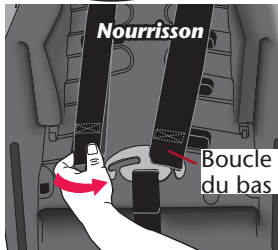
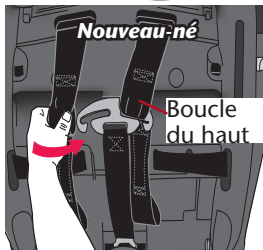

Les sangles du harnais offrent deux positions. La boucle du haut sert pour les nouveau-nés. La boucle du bas est utilisée pour les enfants qui grandissent. Rattacher la sangle de harnais à la plaque d'attache. Répéter pour l'autre côté.

6

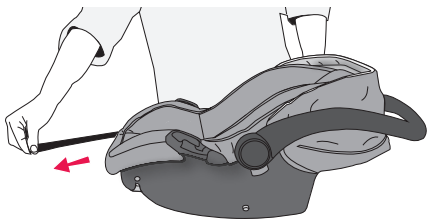

Serrer les sangles du harnais en tirant sur la sangle de réglage située sur l'avant du dispositif de retenue.

Remarque : Le réglage final des sangles du harnais doit s'effectuer lorsque le bébé se trouve dans le dispositif de retenue pour enfant.

Changer la position de la sangle d'entrejambe

Au fur et à mesure que l'enfant grandit, il faudra changer la position de la sangle d'entrejambe afin de la placer dans la fente la plus proche de l'enfant. La sangle d'entrejambe doit **TOUJOURS** se trouver le plus près possible mais **JAMAIS** en dessous du postérieur de l'enfant.

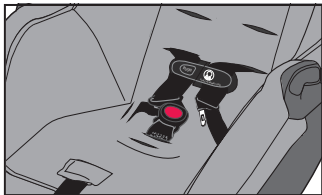
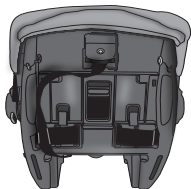

Sangle d'entrejambe en position nouveau-né
NE JAMAIS utiliser cette position pour des enfants pesant plus de 3,6 kg (8 lb).

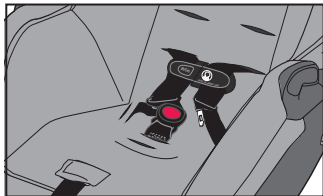
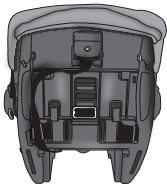

Sangle d'entrejambe dans la fente arrière

Changer la position de la sangle d'entrejambe (suite)

Sangle d'entrejambe dans la fente du milieu

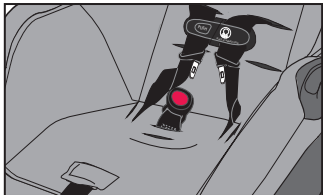
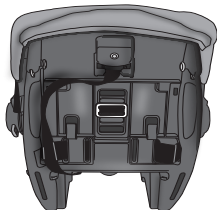

Sangle d'entrejambe dans la fente avant

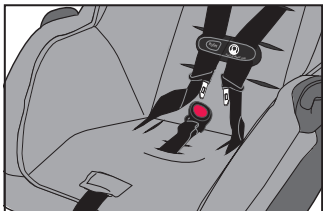
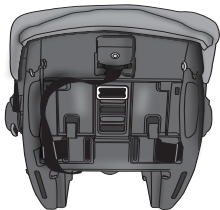

Changer la position de la sangle d'entrejambe (suite)

1

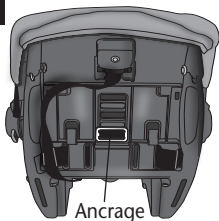

Pour changer la position de la sangle d'entrejambe, desserrer les sangles du harnais (p. 78) et mettre la sangle sur le côté.

Retirer l'ancrage de la sangle d'entrejambe de sa position sous le fond du porte-bébé et le mettre sur le haut du siège en le poussant par la fente.

2

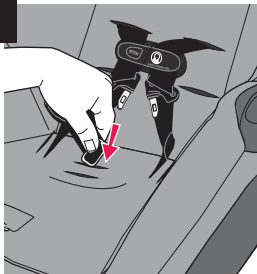

Insérer l'ancrage de la sangle d'entrejambe dans la fente la plus proche de l'enfant **MAIS** jamais en dessous de son postérieur.



S'assurer d'avoir fait passer complètement l'attache par la fente et qu'elle repose à plat contre le fond du siège. Tirer sur la sangle d'entrejambe pour s'assurer qu'elle est bien attachée.

Changer la position de la sangle d'entrejambe (suite)

3

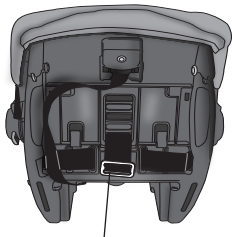

Ancrage

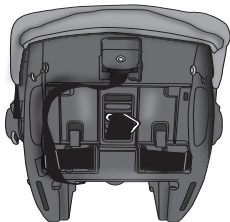

Pour la position nouveau-né, pousser l'ancrage dans la fente arrière et le faire passer ensuite par la fente du milieu ou avant.

S'assurer d'avoir fait passer complètement l'ancrage par la fente du milieu et qu'il repose à plat contre le fond du siège.

NE JAMAIS utiliser cette position pour des enfants pesant plus de 3,6 kg (8 lb).



De l'arrière au milieu



De l'arrière à l'avant

Changer la position de la sangle de la ceinture

Au fur et à mesure que l'enfant grandit, il faudra changer la position de la sangle de la ceinture afin de la placer dans la fente la plus proche de l'enfant. La sangle de la ceinture doit **TOUJOURS** se trouver le plus près possible des jambes de l'enfant mais **JAMAIS** en dessous de celles-ci.

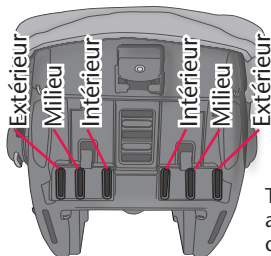

Taille
approximative
de l'enfant :

Position de la
sangle de la
ceinture :

Petite	1,8 à 2,7 kg (4 à 6 lb)	Intérieur
Moyenne	2,7 à 9 kg (6 à 20 lb)	Milieu
Grande	9 à 15,8 kg (20 à 35 lb)	Extérieur

Changer la position de la sangle de la ceinture (suite)

1

Pour changer la position des sangles de la ceinture, desserrer les sangles du harnais en appuyant sur le bouton de désenclenchement du harnais tout en tirant les sangles.

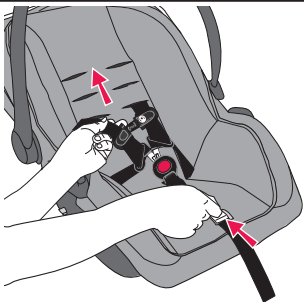

2

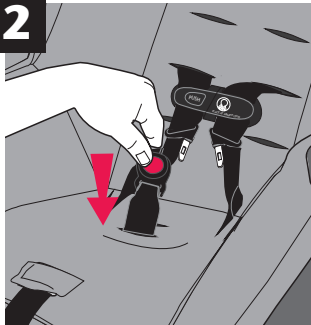

Pousser la sangle d'entrejambe par la fente du revêtement du siège



Ancre

Changer la position de la sangle de la ceinture (suite)

3

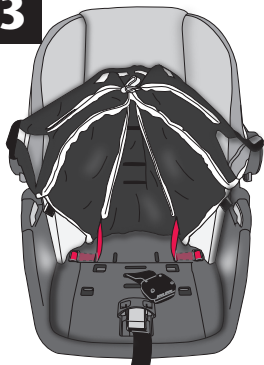

Détacher le devant du revêtement du siège du dispositif de retenue pour enfant et le mettre sur le côté pour exposer les fentes et les ancrages de la sangle de la ceinture.

Retirer l'ancrage de la sangle de la ceinture de sa position sur le fond du porte-bébé et pousser l'ancrage par la fente pour le mettre sous le fond du siège. Pousser ensuite l'ancrage dans la fente pour le mettre sur le dessus du revêtement du siège. Répéter de l'autre côté.

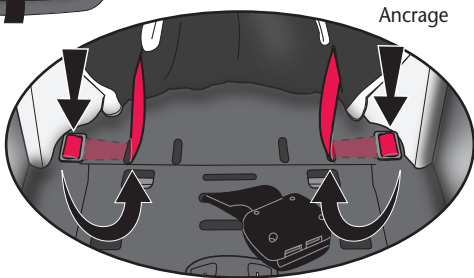

4

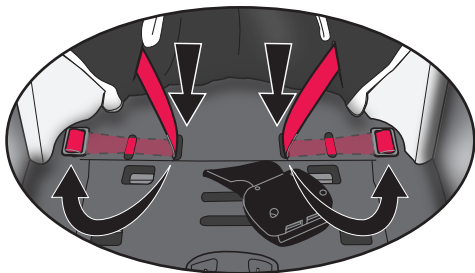

Pousser l'ancrage dans la fente appropriée pour le mettre sur le fond du siège. Pousser ensuite l'ancrage dans la fente appropriée pour le mettre sur le dessus du siège.

Remarque : Voir les illustrations (p. 91 et 93) pour découvrir les fentes de la sangle de la ceinture qui conviennent à la taille de l'enfant.

Bébé de petite taille

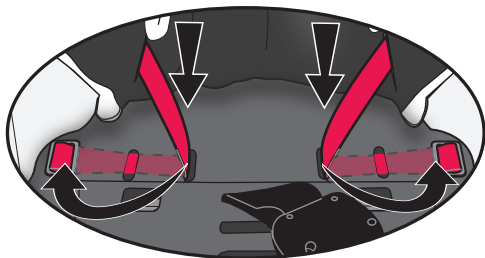

Bébé de petite taille

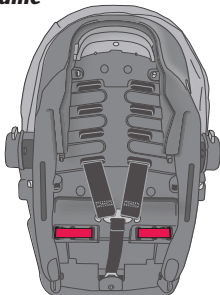
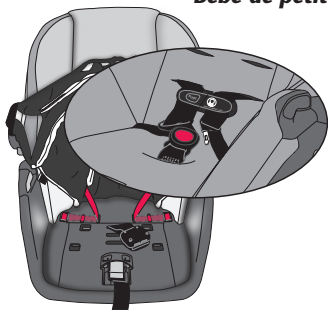

Changer la position de la sangle de la ceinture (suite)

Bébé de taille moyenne

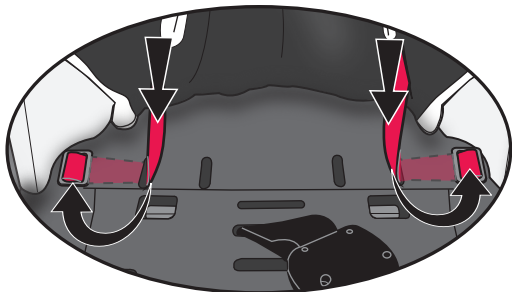

Bébé de taille moyenne

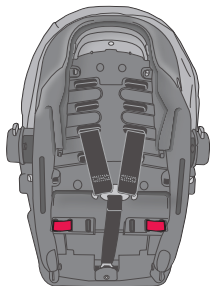
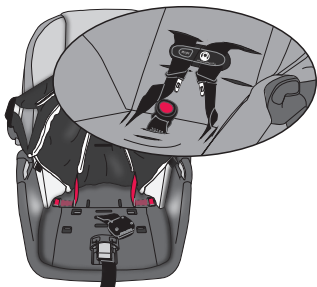

Bébé de grande taille

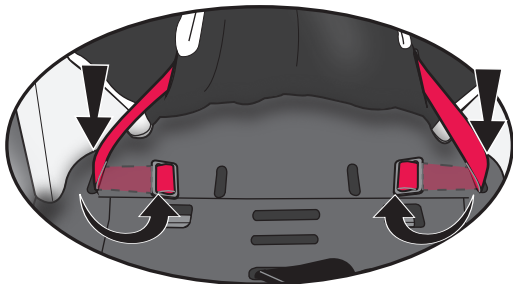

Bébé de grande taille

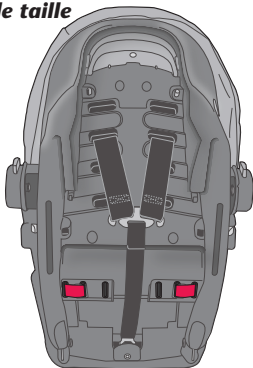
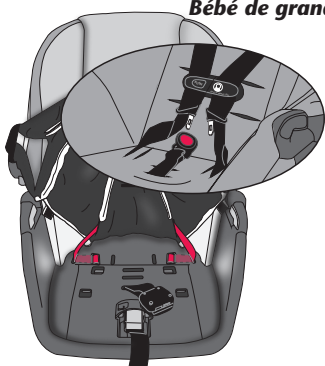



1

Incliner et faire glisser le réglage pour desserrer l'ensemble du connecteur d'ancrage inférieur.

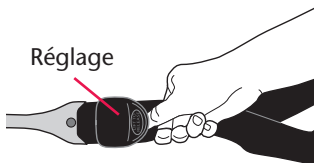

OU

Appuyer sur le bouton de désenclenchement du réglage pour desserrer l'ensemble du connecteur d'ancrage inférieur.

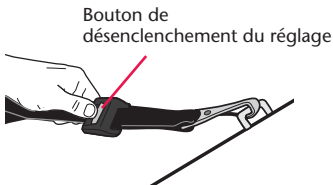



2

Le connecteur d'ancrage inférieur fourni avec le dispositif de retenue pour enfant est l'un des types suivants :

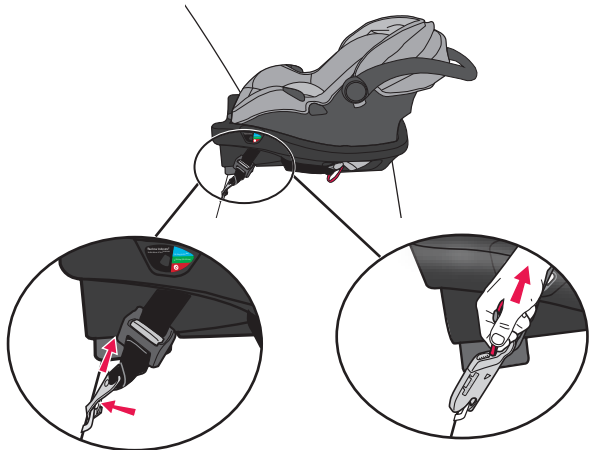

Pour retirer le crochet, appuyer sur l'onglet, le faire tourner et le retirer de l'ancrage.

Pour retirer la pince, tirer sur la sangle de désenclenchement rouge et retirer la pince de l'ancrage.



Retirer l'ensemble du connecteur d'ancrage inférieur (suite)

3 Lorsque l'ensemble du connecteur d'ancrage inférieur n'est pas utilisé, il **FAUT** bien le ranger dans la zone prévue à cet effet sous le fond ou le côté de la base, selon votre modèle de base.

S'assurer de faire passer la sangle de l'ensemble du connecteur d'ancrage inférieur dans le passage de la ceinture, situé sur le haut de la base.



Retirer l'ensemble du connecteur d'ancrage inférieur (suite)

En fonction de votre modèle, attacher les crochets ou les pinces aux montants situés de chaque côté de la base ou sur le dessous de la base.

Un harnais et un crochet de connecteur d'ancrage inférieur non attachés risquent d'occasionner des blessures à l'enfant.

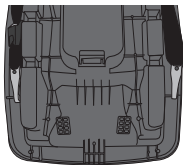

OU



OU



Utilisation comme porte-bébé

Attacher l'enfant dans le porte-bébé selon la rubrique « Attacher l'enfant dans le porte-bébé » à la page 74.

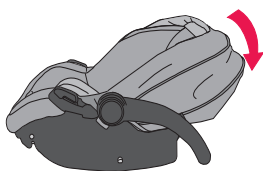

Position 4

Utilisation comme support :

Appuyer sur les deux déblocages de la poignée et la faire pivoter en **Position 4 (Support)** jusqu'à ce qu'elle se bloque en place et que le porte-bébé repose sur une surface plane.

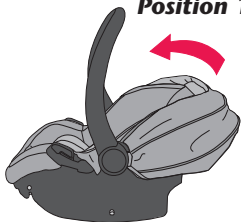

Position 1

Utilisation comme porte-bébé :

Appuyer sur les deux déblocages de la poignée et la faire pivoter en **Position 1 (Transport)** jusqu'à ce qu'elle se bloque en place. Le porter sur le côté en utilisant la poignée, comme illustré.

IMPORTANT

La boucle du harnais **DOIT toujours** être bien attachée.



AVERTISSEMENT! *Risque de BLESSURES GRAVES, voire MORTELLES.*

- **NE JAMAIS** placer ce porte-bébé près des bords d'un plan de travail, de tables ou d'autres surfaces élevées. Les mouvements de l'enfant risquent de faire glisser et tomber le porte-bébé.
- **NE JAMAIS** laisser l'enfant dans ce porte-bébé si les sangles du harnais sont desserrées ou ne sont pas attachées. Des enfants se sont ÉTRANGLÉS dans des sangles de harnais desserrées ou mal bouclées. Bien attacher l'enfant dans le porte-bébé même s'il est utilisé hors du véhicule.
- Danger de chute : Le porte-bébé peut tomber du panier d'épicerie. Ne pas utiliser sur un panier d'épicerie.



-
- **NE PAS** le porter sur la hanche.





Attacher le dispositif de retenue pour enfant à bord d'un avion

L'administration fédérale de l'aviation (FAA) recommande de maintenir un enfant dans un dispositif de retenue pour enfant approprié à son poids et à sa taille, lors de vols aériens. Des turbulences peuvent survenir sans ou presque aucun avertissement. Lorsque des turbulences se produisent, **l'endroit le plus sécuritaire pour l'enfant est dans un dispositif de retenue pour enfant correctement installé, non pas sur les genoux d'un adulte ou sur un siège d'avion avec sa ceinture de sécurité.** Maintenir l'enfant dans un dispositif de retenue pour enfant pendant le vol assurera l'arrivée de la famille à destination en toute sécurité.

La FAA recommande qu'un enfant pesant :

- plus de 18 kg (40 lb) utilise la ceinture de sécurité de l'avion;
- moins de 9 kg (20 lb) utilise un dispositif de retenue pour enfant en position face vers l'arrière; et
- de 9 à 18 kg (20 à 40 lb) utilise un dispositif de retenue pour enfant en position face vers l'avant.

Il convient de se rappeler que ces recommandations de la FAA peuvent être différentes de celles qui s'appliquent à l'utilisation du dispositif de retenue pour enfant dans un véhicule automobile.

IMPORTANT

Il faut utiliser le harnais intégré du dispositif de retenue pour enfant lors de son installation à bord d'un avion.

*Avant d'installer le dispositif de retenue pour enfant, s'assurer que le **siège de l'avion est complètement en position verticale.***

NE PAS utiliser la base pratique lors de l'installation du dispositif de retenue pour enfant à bord d'un avion.



1

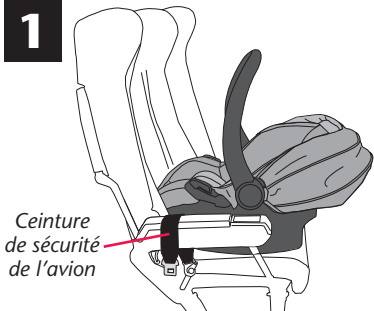

Ceinture
de sécurité
de l'avion

Placer le dispositif de
retenue pour enfant
en position **face vers
l'arrière** sur le siège de
l'avion, comme illustré
plus haut.

2

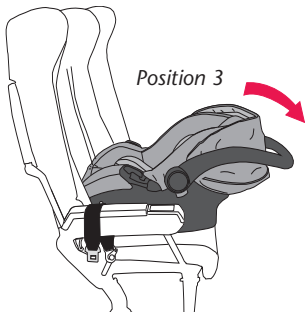

Position 3

Appuyer sur les deux
déblocages de la poignée
et la mettre en *Position 3*.



3



Faire passer la ceinture de sécurité de l'avion par les fentes pour ceinture situées sur le porte-bébé, comme illustré plus haut.



4

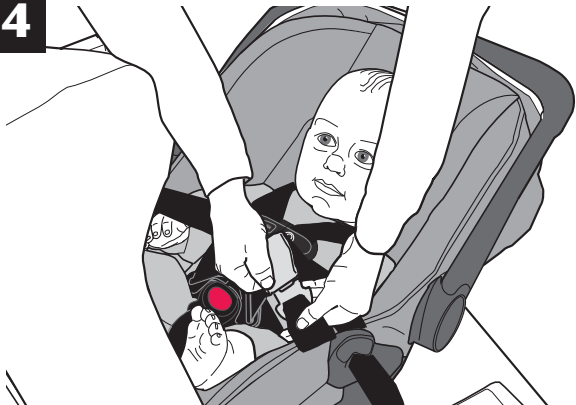

Attacher la ceinture de sécurité de l'avion.



5

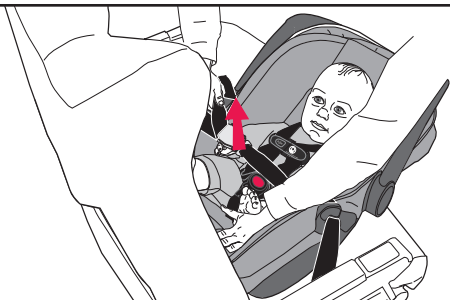

La ceinture de sécurité de l'avion doit être aussi serrée que possible. Faire passer l'excédent de la ceinture de sécurité du siège vers l'arrière par les fentes de ceinture, comme illustré plus haut. En se servant de tout son poids, pousser fermement le dispositif de retenue pour enfant sur le siège de l'avion tout en tirant sur l'excédent de la ceinture de sécurité pour serrer.

Vérifier l'installation. Essayer de faire bouger le dispositif de retenue pour enfant dans toutes les directions. Si le dispositif de retenue pour enfant peut être bougé de plus de 25 mm (1 po) d'un côté vers l'autre ou de l'avant vers l'arrière au passage de la ceinture, la ceinture de sécurité de l'avion n'est pas assez serrée et il **FAUT** réessayer de l'installer jusqu'à ce que la ceinture de sécurité soit assez serrée.



6

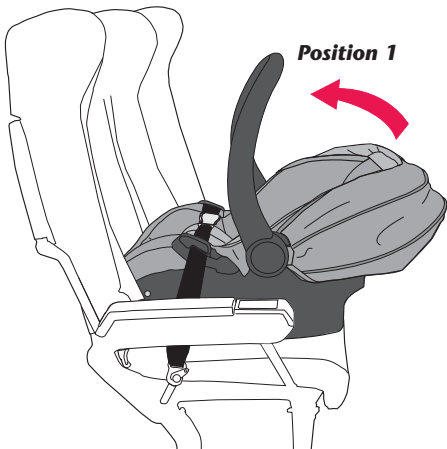

Appuyer sur les deux débloquages de la poignée et la mettre en **Position 1**.

Installation de l'auvent

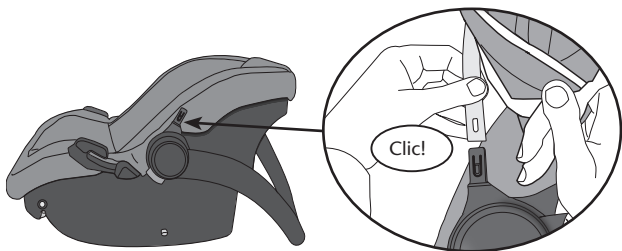

Insérer l'extrémité avant de l'auvent dans le support jusqu'à enclenchement. Répéter pour l'autre côté.

1

Non disponibles sur tous les modèles. Les styles peuvent varier.



L'oreiller (p. 115) ou le coussin de corps, en option, sont utilisés pour aider à soutenir l'enfant quand il est placé dans le dispositif de retenue, comme illustré.

IMPORTANT : *Soutenir la tête de l'enfant. Les nourrissons peuvent éprouver des difficultés respiratoires en position assise. L'utilisation de rembourrage ou d'oreillers supplémentaires derrière la tête du nourrisson ou d'une inclinaison incorrecte du dispositif de retenue pour enfant peut augmenter le risque de blessures graves, voire mortelles, de l'enfant.*

2



Pour retirer les couvre-harnais, suivre les étapes de la rubrique « *Changer la position du harnais* » (p. 79 à 82). Après l'Étape 3, faire glisser les couvre-harnais des sangles du harnais. Continuer avec les étapes 4 à 6.

Pour rattacher les couvre-harnais, suivre les étapes de la rubrique « *Changer la position du harnais* » (p. 79 à 82). Après l'Étape 3, faire glisser les couvre-harnais sur les sangles du harnais. Continuer avec les étapes 2 à 1.

IMPORTANT : Les sangles du harnais d'épaules doivent **TOUJOURS** se trouver le plus près possible des épaules de l'enfant mais **JAMAIS** au-dessus de celles-ci.

3



Pour retirer le couvre-boucle, appuyer sur le bouton de désenclenchement rouge de la boucle, situé sous le couvre-boucle et retirer les languettes de boucle. Retirer le couvre-boucle de la boucle.

Pour remettre le couvre-boucle en place, appuyer sur le bouton de désenclenchement rouge et retirer les languettes de boucle. Pousser le couvre-boucle sur la boucle.

IMPORTANT : La sangle d'entrejambe doit **TOUJOURS** se trouver le plus près possible mais **JAMAIS** en dessous du postérieur de l'enfant. Ajuster la sangle d'entrejambe, si nécessaire (p. 83).

Retirer le revêtement du siège

- Déplacer la poignée en *Position 4* (p. 36).
- Détacher la pince de poitrine et la boucle d'entrejambe (p. 78).
- Retirer le couvre-boucle de la boucle d'entrejambe (p. 109).
- Retirer les sangles du harnais de la plaque d'attache située à l'arrière du dispositif de retenue pour enfant (p. 81).
- Tirer les sangles du harnais vers l'avant du dispositif de retenue pour enfant (p. 80).
- Retirer les couvertures du harnais et le coussin du corps (p. 108 et 107).

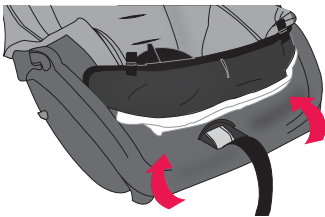

Retirer les deux pinces en J du devant du dispositif de retenue pour enfant et tirer le fond du revêtement de siège de l'avant du dispositif de retenue pour enfant.

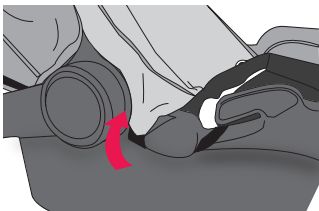

Retirer les pinces en J des deux côtés du dispositif de retenue pour enfant.

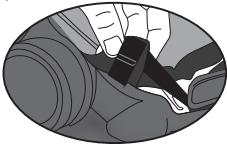

Retirer le revêtement du siège (suite)

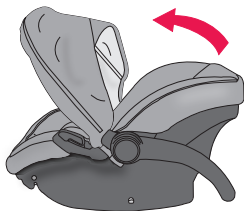

Détacher le Velcro^{MD} de l'arrière de l'auvent et tirer l'auvent vers l'avant.

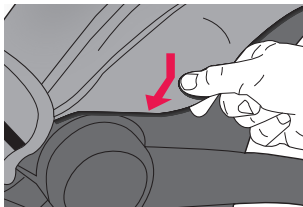

Faire glisser les pinces en I, situées des deux côtés du dispositif de retenue pour enfant, vers le bas pour les extraire des fentes.

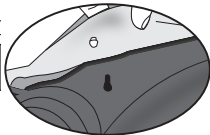

Retirer le revêtement du siège

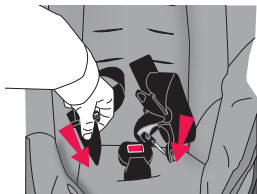

Pousser les deux sangles du harnais au travers du revêtement de siège.

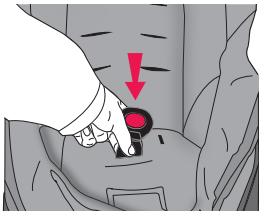

Faire passer la boucle d'entrejambe au travers du revêtement de siège.

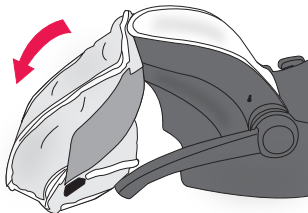

Soulever le revêtement du siège pour le mettre par-dessus le dispositif de retenue pour enfant.

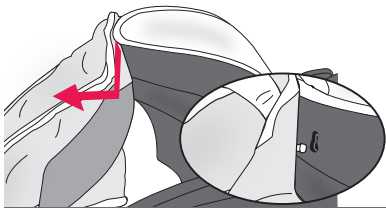

Faire glisser les pinces en I vers le bas pour les extraire des fentes, sur le haut du dispositif de retenue pour enfant.

Pour remettre en place le revêtement du siège, inverser ces étapes.

Remarque : S'assurer de renfiler les sangles du harnais dans les mêmes fentes de harnais et de ceinture que précédemment. S'assurer de remettre la boucle de la sangle d'entrejambe dans la même fente que précédemment.

AVERTISSEMENT! *Risque de BLESSURES GRAVES, voire MORTELLES.*

S'assurer que les deux sangles du harnais sont installées **complètement** sur la plaque d'attache, comme illustré (p. 81). Le harnais peut se desserrer et entraîner des blessures graves, voire mortelles, à l'enfant si les sangles ne sont pas correctement attachées sur la plaque d'attache.

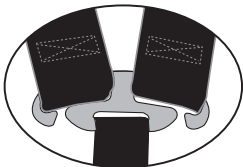

Pièces de rechange

Non disponibles sur tous les modèles. Les styles peuvent varier.

Pour obtenir des pièces de rechange, les commander en ligne à www.evenflo.com ou contacter Evenflo. Lors du contact, avoir sous la main le numéro de modèle et la date de fabrication du produit (ceux-ci se trouvent sur le dossier du dispositif de retenue pour enfant).



Couvre-boucle



Couvre-harnais



Pince de poitrine



Mousse de la tête
(Canada uniquement)



Mousse PSE

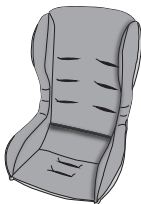

Coussin de corps

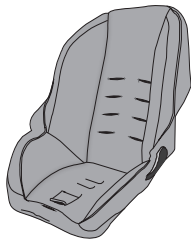

Revêtement de siège

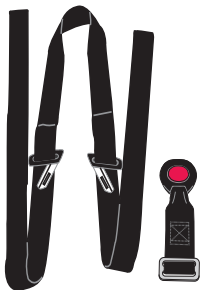

Système de harnais



Oreiller



Capote

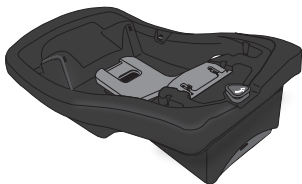

Base accessoire

Entretien et nettoyage

- **NE PAS** lubrifier ou immerger dans l'eau les connecteurs DUA, la boucle ou toute partie de ce dispositif de retenue pour enfant, à moins que le rinçage ne soit permis selon les indications qui se trouvent sur le dos de la boucle du dispositif de retenue.
- Les pièces en plastique et en métal peuvent être nettoyées avec une solution légère d'eau savonneuse et séchées avec un chiffon doux. Ne pas utiliser de nettoyeurs ou de solvants abrasifs.
- Prendre soin de ne pas endommager les étiquettes.
- Le harnais peut être nettoyé avec une solution légère d'eau savonneuse. Laisser le harnais sécher à l'air.
- Laver le revêtement du siège séparément en machine, à l'eau froide et au cycle délicat. Sécher au sèche-linge, à basse température pendant 10 à 15 minutes.
- **NE JAMAIS** utiliser le dispositif de retenue pour enfant sans le revêtement du siège.
- Afin de protéger le dispositif de retenue pour enfant des dégâts pouvant être causés par les intempéries, les rongeurs ou autres éléments communs aux garages, à l'extérieur ou autres endroits de rangement, retirer le revêtement du siège et nettoyer à fond le dispositif de retenue avant de le ranger. Prendre soin de nettoyer les endroits où les miettes et autres débris ont tendance à s'accumuler.

CONSEIL!

Afin de protéger la garniture intérieure du véhicule, placer une serviette sous et derrière le dispositif de retenue pour enfant.

Mise au rebut appropriée du dispositif de retenue pour enfant

Lorsque la date d'expiration de ce dispositif de retenue, indiquée sur l'étiquette de la date de fabrication, se présente, Evenflo recommande sa mise au rebut de manière appropriée. La plupart des éléments de ce dispositif de retenue pour enfants sont recyclables.

1. Retirer tout le tissu et le rembourrage.
2. Retirer toutes les vis et démonter le dispositif de retenue.
3. Recycler tout le tissu, le rembourrage, le plastique, la mousse et les pièces en métal, si votre centre de recyclage local les accepte. Mettre le reste au rebut de manière responsable.

Si votre centre de recyclage local n'accepte pas le rembourrage, celui-ci peut être mis au rebut dans le lieu de décharge des déchets ménagers.

Pour éviter les blessures occasionnées par des dommages masqués, des instructions perdues, de la technologie dépassée, etc., cesser d'utiliser ce dispositif de retenue après la date d'expiration indiquée sur l'étiquette ou s'il a été impliqué dans une collision.

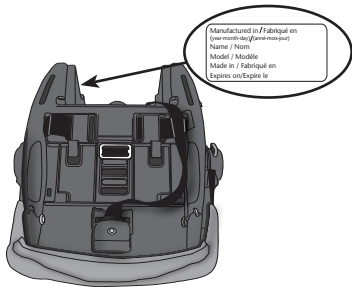

Garantie limitée

Evenflo garantit ce Produit (y compris les accessoires) à l'utilisateur d'origine (« Acheteur ») contre tout défaut de matériau ou de fabrication pour une période de 90 jours à partir de la date de l'achat initial de ce Produit. La seule responsabilité de Evenflo sous les termes de cette garantie explicite limitée est de réparer ou de remplacer, à sa discrétion, tout Produit qui sera jugé être défectueux par Evenflo et qui sera déterminé être couvert sous les termes de cette garantie.

La réparation ou le remplacement sous les termes de cette garantie sont le seul recours de l'Acheteur. La preuve d'achat sous la forme d'une facture ou d'un contrat de vente prouvant que le Produit est toujours sous la période de garantie, doit être fournie pour obtenir le service de garantie. Cette garantie explicite limitée est accordée **EXCLUSIVEMENT** par Evenflo à l'Acheteur initial de ce produit et ne peut être attribuée, ni transférée aux acheteurs ou utilisateurs ultérieurs de ce Produit. Pour le service de garantie, contacter le centre de ressources parentales ParentLink d'Evenflo.

À L'EXCEPTION DE CE QUI EST INTERDIT PAR LA LOI APPLICABLE, TOUTE GARANTIE IMPLICITE DE VALEUR COMMERCIALE OU D'ADAPTATION À UN USAGE PARTICULIER DE CE PRODUIT EST EXCLUE. EVENFLO NE SERA PAS TENU POUR RESPONSABLE DE QUELCONQUES DOMMAGES ACCESSOIRES, INDIRECTS, SPÉCIAUX OU DOMMAGES-INTÉRÊTS DE QUELQUE SORTE QUE CE SOIT POUR MANQUEMENT À TOUTE GARANTIE EXPLICITE LIMITÉE DE CE PRODUIT OU TOUTE GARANTIE IMPLICITE SOUS-ENTENDUE PAR LA LOI. AUCUNE AUTRE GARANTIE NE COUVRE CE PRODUIT À L'EXCEPTION DE LA GARANTIE EXPLICITE LIMITÉE MENTIONNÉE CI-DESSUS, ET TOUTE REPRÉSENTATION ORALE, ÉCRITE OU EXPLICITE DE QUELQUE SORTE QUE CE SOIT EST EXCLUE PAR LA PRÉSENTE.

ParentLink®

answers. advice. affirmation.

www.evenflo.com

É.-U. : 1-800-233-5921 8 h à 17 h HNE

Canada : 1-937-773-3971

Mexique : 01-800-706-12-00

Rangement du mode d'emploi

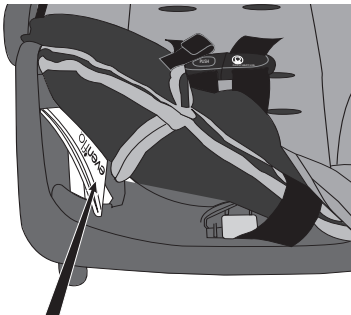

Après avoir lu et suivi ces instructions à la lettre, ranger le mode d'emploi sous le revêtement de siège, à l'intérieur de la coque, comme illustré.

Pour référence ultérieure, noter le numéro de modèle de votre dispositif de retenue pour enfant ET la date de fabrication ci-dessous.

Numéro de modèle : _____

Date de fabrication : _____