

CD RDS RECEIVER  
AUTORADIO CD RDS  
REPRODUCTOR DE CD CON RECEPTOR RDS

**FH-X830BHS**

**FH-X730BS**

**FH-X731BT**

**Pioneer**



**pandora**



Owner's Manual  
Mode d'emploi  
Manual de instrucciones

**Important (Serial number)**

The serial number is located on the bottom of this unit. For your own security and convenience, be sure to record this number on the enclosed warranty card.

**Important (Numéro de série)**

Le numéro de série se trouve au bas de cet appareil. Pour votre sécurité et votre commodité, veuillez à noter ce numéro sur la carte de garantie fournie.

**Importante (Número de serie)**

El número de serie se encuentra en la parte inferior de esta unidad. Por su propia seguridad y comodidad, asegúrese de anotar este número en la tarjeta de garantía que se adjunta.

English

Français

Español

# Table of Contents

Before You Start.....	2
Getting Started.....	3
HD Radio™ Technology/Radio .....	6
CD/USB/iPod/AUX.....	7
Bluetooth.....	9
App Mode.....	12
Pandora®.....	12
Spotify®.....	13
SiriusXM Satellite Radio.....	14
Using Pioneer ARC APP.....	16
Audio adjustments.....	17
Settings.....	17
FUNCTION settings.....	18
AUDIO settings.....	19
SYSTEM settings.....	20
ILLUMINATION settings.....	21
MIXTRAX settings.....	22
Connections/Installation.....	23
Additional Information.....	25
About this manual:	
• In the following instructions, a USB memory or USB audio player are referred to as “USB device”.	
• In this manual, iPod and iPhone are referred to as “iPod”.	

# Before You Start

## Thank you for purchasing this PIONEER product

To ensure proper use, please read through this manual before using this product. It is especially important that you read and observe **WARNINGS** and **CAUTIONS** in this manual. Please keep the manual in a safe and accessible place for future reference.

FCC ID: AJDK071

MODEL NO.: FH-X830BHS/FH-X730BS/FH-X731BT

IC: 775E-K071

This device complies with Part 15 of FCC Rules and Industry Canada licence-exempt RSS standard(s). Operation is subject to the following two conditions: (1) this device may not cause interference, and (2) this device must accept any interference, including interference that may cause undesired operation of this device.

This transmitter must not be co-located or operated in conjunction with any other antenna or transmitter.

The Bluetooth antenna cannot be removed (or replaced) by user.

This equipment complies with FCC/IC radiation exposure limits set forth for an uncontrolled environment and meets the FCC radio frequency (RF) Exposure Guidelines in Supplement C to OET65 and RSS-102 of the IC radio frequency (RF) Exposure rules. This equipment has very low levels of RF energy that it deemed to comply without maximum permissive exposure evaluation (MPE). But it is desirable that it should be installed and operated keeping the radiator at least 20cm or more away from person's body (excluding extremities: hands, wrists, feet and ankles).

Alteration or modifications carried out without appropriate authorization may invalidate the user's right to operate the equipment.

## Note

This equipment has been tested and found to comply with the limits for a Class B digital device, pursuant to Part 15 of the FCC Rules. These limits are designed to provide reasonable protection against harmful interference in a residential installation. This equipment generates, uses and can radiate radio frequency energy and, if not installed and used in accordance with the instructions, may cause harmful interference to radio communications. However, there is no guarantee that interference will not occur in a particular installation. If this equipment does cause harmful interference to radio or television reception, which can be determined by turning the equipment off and on, the user is encouraged to try to correct the interference by one or more of the following measures:

- Reorient or relocate the receiving antenna.
- Increase the separation between the equipment and receiver.
- Connect the equipment into an outlet on a circuit different from that to which the receiver is connected.
- Consult the dealer or an experienced radio/TV technician for help.

## The Safety of Your Ears is in Your Hands

Get the most out of your equipment by playing it at a safe level—a level that lets the sound come through clearly without annoying blaring or distortion and, most importantly, without affecting your sensitive hearing. Sound can be deceiving.

Over time, your hearing “comfort level” adapts to higher volumes of sound, so what sounds “normal” can actually be loud and harmful to your hearing. Guard against this by setting your equipment at a safe level BEFORE your hearing adapts.

#### ESTABLISH A SAFE LEVEL:

- Set your volume control at a low setting.
- Slowly increase the sound until you can hear it comfortably and clearly, without distortion.
- Once you have established a comfortable sound level, set the dial and leave it there.

#### BE SURE TO OBSERVE THE FOLLOWING GUIDELINES:

- Do not turn up the volume so high that you can't hear what's around you.
- Use caution or temporarily discontinue use in potentially hazardous situations.
- Do not use headphones while operating a motorized vehicle; the use of headphones may create a traffic hazard and is illegal in many areas.

#### ⚠ WARNING

- Rear visibility systems (backup cameras) are required in certain new vehicles sold in the U.S. and Canada. U.S. regulations began according to a two year phase-in on May 1, 2016, and both the U.S. and Canada require that all such vehicles manufactured on or after May 1, 2018 have rear visibility systems. **Owners of vehicles equipped with compliant rear visibility systems should not install or use this product in a way that alters or disables that system.** If you are unsure whether your vehicle has a rear visibility system subject to the U.S. or Canadian regulations, please contact the vehicle manufacturer or dealer.
- **Do not attempt to install or service this product by yourself. Installation or servicing of this product by persons without training and experience in electronic equipment and automotive accessories may be dangerous and could expose you to the risk of electric shock, injury or other hazards.**
- Do not attempt to operate the unit while driving. Make sure to pull off the road and park your vehicle in a safe location before attempting to use the controls on the device.
- This product contains chemicals known to the State of California and other governmental entities to cause cancer and birth defects or other reproductive harm. **Wash hands after handling.**

**CAUTION:**  
USE OF CONTROL OR ADJUSTMENT OR PERFORMANCE OF PROCEDURES OTHER THAN THOSE SPECIFIED HEREIN MAY RESULT IN HAZARDOUS RADIATION EXPOSURE.

**CAUTION:**  
THE USE OF OPTICAL INSTRUMENTS WITH THIS PRODUCT WILL INCREASE EYE HAZARD.

#### ⚠ CAUTION

- Do not allow this unit to come into contact with moisture and/or liquids. Electrical shock could result. Also, damage to this unit, smoke, and overheating could result from contact with liquids.
- Always keep the volume low enough to hear outside sounds.
- This product is evaluated in moderate and tropical climate condition under the Audio, video and similar electronic apparatus - Safety requirements, IEC 60065.

#### CAUTION

This product is a class 1 laser product classified under the Safety of laser products, IEC 60825-1:2007.

CLASS 1 LASER PRODUCT

## After-sales service for Pioneer products

Please contact the dealer, distributor from where you purchased this unit or the authorized PIONEER Service Station for after-sales service or any other information. In case the necessary information is not available, please contact the companies listed below:

Please do not ship your unit to the companies at the addresses listed below for repair without contacting them in advance.

#### U.S.A. and CANADA

Pioneer Electronics (USA) Inc.  
CUSTOMER SUPPORT DIVISION  
P.O. Box 1760  
Long Beach, CA 90801-1760  
800-421-1404

For warranty information please see the Limited Warranty sheet included with this unit.

# Getting Started

## Basic operation

### FH-X830BHS/X730BS/X731BT

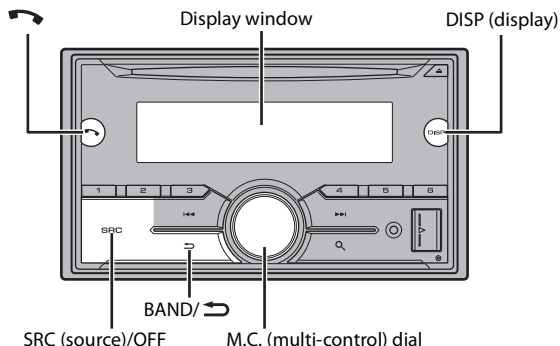

## Remote Control

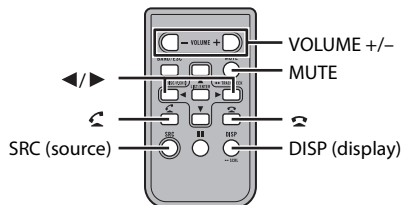

## Frequently used operations

The available buttons vary depending on the unit.

Purpose	Operation	
	Head Unit	Remote Control
Turn on the power*	Press <b>SRC/OFF</b> to turn on the power. Press and hold <b>SRC/OFF</b> to turn off the power.	Press <b>SRC</b> to turn on the power. Press and hold <b>SRC</b> to turn off the power.
Adjust the volume	Turn the <b>M.C.</b> dial.	Press <b>VOLUME +</b> or <b>-</b> . Press <b>MUTE</b> to mute the unit. Press again to unmute.
Select a source	Press <b>SRC/OFF</b> repeatedly.	Press <b>SRC</b> repeatedly.
Change the display information	Press <b>DISP</b> repeatedly.	Press <b>DISP</b> repeatedly.
Return to the previous display/list	Press <b>BAND/</b> .	Press <b>◀/▶</b> to select the next/previous folder.
Return to the normal display from the menu	Press and hold <b>BAND/</b> .	-
Answering a call	Press <b>☎</b> .	Press <b>☎</b> .
Ending a call	Press <b>☎</b> .	Press <b>☎</b> .

\* When this unit's blue/white lead is connected to the vehicle's auto-antenna relay control terminal, the vehicle's antenna extends when this unit's source is turned on. To retract the antenna, turn the source off.

## Display indication

Indication	Description
▶	Appears when a lower tier of the menu or folder exists.
☎	Appears when a Bluetooth telephone is connected to this unit by HFP (Hands Free Profile) (page 9) and flashes while the telephone is on hold.
🎵	Appears when a Bluetooth audio player is connected to this unit by A2DP (Advanced Audio Distribution Profile) (page 9).
🔍	Appears when the 🔍 button is pressed.
S.R.trv	Appears when the sound retriever function is set (page 18).
🔀	Appears when random/shuffle play is set (except when BT AUDIO is selected as the source).
🔁	Appears when repeat play is set (except when BT AUDIO is selected as the source).
📱	Appears when the iPod control function is set (page 9).
📶	Appears when a Bluetooth connection is made (page 9).

## Resetting the microprocessor

The microprocessor must be reset in the following situations:

- Before using this unit for the first time after installation
- If the unit fails to operate properly
- When strange or incorrect messages appear on the display

**1** Press the **RESET** button with a pen tip or other pointed instrument.

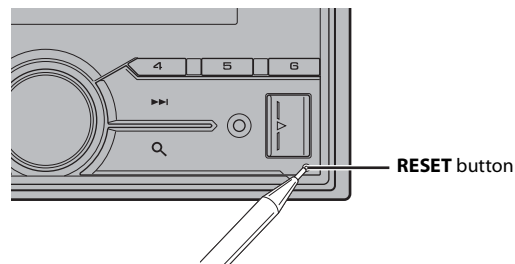

## Preparing the remote control

Remove the insulation sheet before use.

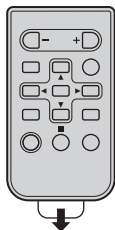

### How to replace the battery

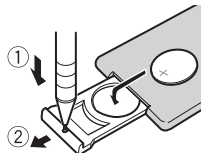

Insert the CR2025 (3 V) battery with the plus (+) and minus (-) poles orientated properly.

### ⚠ WARNING

- Do not ingest the battery, Chemical Burn Hazard.
- This product, including the supplied remote control, contains a coin/button cell battery. If the coin/button cell battery is swallowed, it can cause severe internal burns in just two hours and can lead to death.
- Keep new or used batteries out of the reach of children. If the battery is swallowed or placed inside any part of the body, consult a doctor immediately.
- If the battery compartment does not close securely, stop using the product and keep it away from children.
- Do not expose the battery or remote control to excessive heat such as direct sunlight or fire.

### ⚠ CAUTION

- There is a potential danger of explosion if the battery is incorrectly replaced. When replacing the battery, replace it with the same type.
- Do not handle or store the battery with metallic tools or objects.
- If the battery leaks, remove the battery and wipe the remote control completely clean. Then install a new battery.
- When disposing of used batteries, please comply with governmental regulations or environmental public institutions' rules that apply in your country/area.
- "Perchlorate Material - special handling may apply. See [www.dtsc.ca.gov/hazardouswaste/perchlorate](http://www.dtsc.ca.gov/hazardouswaste/perchlorate). (Applicable to California, U.S.A.)"

### 🔄 Important

- Do not store the remote control in high temperatures or direct sunlight.
- Do not let the remote control fall onto the floor, where it may become jammed under the brake or accelerator pedal.

## Setup menu

When you turn the ignition switch to ON after installation, the setup menu appears in the display.

### ⚠ WARNING

Do not use the unit in standard mode when a speaker system for network mode is connected to the unit. Do not use the unit in network mode when a speaker system for standard mode is connected to the unit. This may cause damage to the speakers.

### 1 Turn the M.C. dial to select the options, then press to confirm.

To proceed to the next menu option, you need to confirm your selection.

Menu Item	Description
<b>CLOCK SET</b>	Set the clock. 1 Turn the <b>M.C.</b> dial to adjust the hour, then press to confirm. The indicator moves to the minute setting automatically. 2 Turn the <b>M.C.</b> dial to adjust the minute, then press to confirm.
<b>SPEAKER MODE</b> [STANDARD], [NETWORK]	Switch between two operation modes: the 2-way network mode (NETWORK) and the standard mode (STANDARD) according to the connections you have established. For details on operation modes, see page 17. After selecting the appropriate mode, turn the <b>M.C.</b> dial to select [YES], then press to confirm. <ul style="list-style-type: none"><li>• You cannot complete the setup menu without setting the [SPEAKER MODE].</li><li>• Once the speaker mode is set, this setting cannot be changed unless the default settings of this product are restored. Restore the default settings to change the speaker mode setting (refer to SYSTEM RESET on page 6).</li></ul>

### 2 [QUIT :YES] appears when all the settings have been made.

To return to the first item of the setup menu, turn the **M.C.** dial to select [QUIT :NO], then press to confirm.

### 3 Press the M.C. dial to confirm the settings.

### NOTE

[CLOCK SET] can be made at any time. See page 20 for more details.

## Canceling the demonstration display (DEMO OFF)

### 1 Press the M.C. dial to display the main menu.

### 2 Turn the M.C. dial to select [SYSTEM], then press to confirm.

- 3 Turn the M.C. dial to select [DEMO OFF], then press to confirm.
- 4 Turn the M.C. dial to select [YES], then press to confirm.

## INITIAL settings

- 1 Press and hold SRC/OFF until the unit turns off.
- 2 Press the M.C. dial to display the main menu.
- 3 Turn the M.C. dial to select [INITIAL], then press to confirm.
- 4 Turn the M.C. dial to select an option, then press to confirm.

### NOTE

The options vary depending on the unit.

Menu Item	Description
<b>REAR-SP</b> [FUL] [SW]	Select when there is a full-range speaker connected to the rear speaker output leads. Select when there is a subwoofer connected directly to the rear speaker output leads without any auxiliary amplifier.
<b>SYSTEM UPDATE</b> [SYSTEM INFO], [S/W UPDATE]	Select [SYSTEM INFO] to confirm the latest system information on the unit. Select [S/W UPDATE] to update the unit to the latest software and initialize the unit settings. For details on the latest software and updating, visit our website.
<b>SXM RESET</b> [YES], [CANCEL]	Select to initialize the SiriusXM settings.
<b>SYSTEM RESET</b> [YES], [CANCEL]	Select [YES] to initialize the unit settings. The unit will be restarted automatically. (Some of the settings may be retained even after resetting the unit.)

## HD Radio™ Technology/Radio

(HD Radio™ Technology is only available for FH-X830BHS.)

(Radio is only available for FH-X730BS/X731BT.)

The tuner frequencies on this unit are allocated for use in North America. Use in other areas may result in poor reception.

### About HD Radio™ stations

HD Radio™ stations offer high-quality audio and data services. HD Radio stations are brought to you by local FM/AM stations.

HD Radio stations feature the following:

- High quality audio
- FM multicasting
- Data services

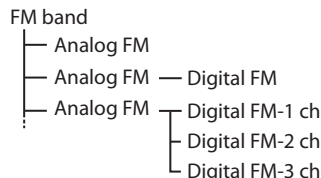
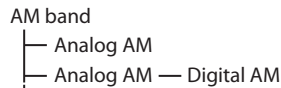

PSD)

Program Service Data: Contributes to the superior user experience of HD Radio Technology. Presents song name, artist, station IDs, HD2/HD3 Channel Guide, and other relevant data streams.

HD2/HD3)

Adjacent to traditional main stations are extra local FM channels. These HD2/HD3 Channels provide new, original music as well as deep cuts into traditional genre.

Digital Sound)

Digital, CD-quality sound. HD Radio Technology enables local radio stations to broadcast a clean digital signal. AM sounds like today's FM and FM sounds like a CD.

## Receiving preset stations

- 1 Press **SRC/OFF** to select [HD RADIO] or [RADIO].
- 2 Press **BAND/↶** to select the band from [FM1], [FM2], [FM3] or [AM].
- 3 Press a number button (1/∧ to 6/↷).

### NOTE

You can select a preset channel by pressing **Q** and turning the **M.C.** dial.

### TIP

The **◀▶** buttons can be also used to select a preset station when [SEEK] is set to [PCH] in the FUNCTION settings (page 18).

## Best stations memory (BSM)

The six strongest stations are stored on the number buttons (1/∧ to 6/↷).

- 1 After selecting the band, press the **M.C.** dial to display the main menu.
- 2 Turn the **M.C.** dial to select [FUNCTION], then press to confirm.
- 3 Turn the **M.C.** dial to select [BSM], then press to confirm.

## To seek a station manually

- 1 After selecting the band, press **◀▶** to select a station.  
Press and hold **◀▶** then release to seek an available station. Scanning stops when the unit receives a station. To cancel seek tuning, press **◀▶**.

### NOTES

- [SEEK] needs to be set to [MAN] in the FUNCTION settings (page 18).
- Depending on the reception status, seek tuning can be changed between digital station seek and all station seek (page 18) (only for FH-X830BHS).

## To store stations manually

- 1 While receiving the station you want to store, press and hold one of the number buttons (1/∧ to 6/↷) until it stops flashing.

### NOTE

You can select a preset channel by pressing **Q** and turning the **M.C.** dial. After selecting a channel, press and hold the **M.C.** dial to store a station.

## Alert history

(Only for FH-X830BHS)

- 1 While receiving an emergency announcement, press **Q**.  
The last four items that have been received appear.
- 2 Turn the **M.C.** dial to select one of the items, then press to confirm.  
The detail of the selected item appears.

### NOTE

[TEST/] appears at the beginning of an item if it was a test message.

## To delete an alert history

- 1 Press and hold the **M.C.** dial in step 2 above.
- 2 Turn the **M.C.** dial to select [DELETE YES], then press to confirm.

## CD/USB/iPod/AUX

## Playing back

Disconnect headphones from the device before connecting it to the unit.

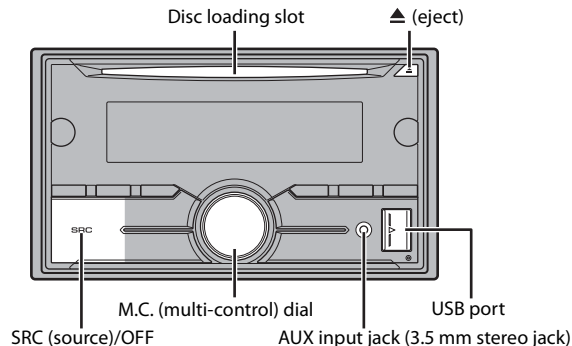

## CD

1 Insert a disc into the disc loading slot with the label side up.

To eject a disc, stop playback first then press .

## USB devices (including Android™)/iPod

1 Open the USB port cover.

2 Plug in the USB device/iPod using an appropriate cable.

### NOTE

To automatically switch to [USB] source when a USB device/iPod is connected to the unit, set [USB AUTO] to [ON] in the SYSTEM settings (page 21).

### CAUTION

Use an optional Pioneer USB cable (CD-U50E) to connect the USB device as any device connected directly to the unit will protrude out from the unit, which could be dangerous.

Before removing the device, stop playback.

### AOA connections

For details on AOA connection, see page 16.

### MTP connection

A device installed with Android OS 4.0 or later can be connected to the unit via MTP, using the cable supplied with the device. However, depending on the connected device and the numbers of the files in the device, audio files/songs may not be able to be played back via MTP. Note that MTP connection is not compatible with WAV file formats and FLAC file formats, and cannot be used with the MIXTRAX function.

### NOTE

If you use an MTP connection, [ANDROID WIRED] needs to be set to [MEMORY] in the SYSTEM settings (page 21).

## AUX

1 Insert the stereo mini plug into the AUX input jack.

2 Press **SRC/OFF** to select [AUX] as the source.

### NOTE

If [AUX] is set to [OFF] in the SYSTEM settings, [AUX] cannot be selected as a source (page 21).

## Operations

You can make various adjustments in the FUNCTION settings (page 18).

Note that the following operations do not work for an AUX device. To operate an AUX device, use the device itself.

Purpose	Operation
Select a folder/album*1	Press <b>1/▲</b> or <b>2/▼</b> .
Select a track/song (chapter)	Press <b>◀◀</b> or <b>▶▶</b> .
Fast forward or reverse*2	Press and hold <b>◀◀</b> or <b>▶▶</b> .
Search for a file from a list	<ol style="list-style-type: none"><li>1 Press <b>🔍</b> to display the list.</li><li>2 Turn the <b>M.C.</b> dial to select the desired file (folder) name or category, then press to confirm.</li><li>3 Turn the <b>M.C.</b> dial to select the desired file, then press to confirm. Playback starts.</li></ol>
View a list of the files in the selected folder/category*1	Press the <b>M.C.</b> dial when a folder/category is selected.
Play a song in the selected folder/category*1	Press and hold the <b>M.C.</b> dial when a folder/category is selected.
Alphabetical search (iPod only)	<ol style="list-style-type: none"><li>1 Press <b>🔍</b> to display the list.</li><li>2 Turn the <b>M.C.</b> dial to select the desired category list, then press <b>🔍</b> to enter the alphabetical search mode. (Turning the <b>M.C.</b> dial twice also enters the alphabetical search mode.)</li><li>3 Turn the <b>M.C.</b> dial to select a letter, then press to display the alphabetical list. To cancel alphabetical search, press <b>BAND/↵</b>.</li></ol>
Repeat play	Press <b>6/↺</b> .
Random/shuffle play	Press <b>5/🔀</b> .
Shuffle all play (iPod only)	Press and hold <b>5/🔀</b> .
Pause/resume playback	Press <b>4/PAUSE</b> .
Return to root folder (CD/USB only)*1	Press and hold <b>🔍</b> .
Switch between compressed audio and CD-DA (CD only)	Press <b>BAND/↵</b> .

\*1 Compressed audio files only

\*2 When you use the fast forward or reverse function while playing a VBR file, the playback time may be not correct.

## Useful functions for iPod

### Link play mode

You can access songs based on the artist, album, or genre currently playing.

- 1 While listening to a song, press and hold  to enter the link play mode.
- 2 Turn the M.C. dial to select the mode ([ARTIST], [ALBUM], [GENRE]), then press to confirm.

The selected song/album will be played after the currently playing song.

#### NOTE

The selected song/album may be canceled if you use functions other than those from the link play mode (e.g. fast forward and reverse).

### iPod control

You can control the unit via a connected iPod.

The following iPod models are not compatible with this function.

- iPod nano 1st generation, iPod with video

- 1 Press **BAND/**  during playback, then select the control mode.

**[CONTROL iPod]:** The unit's iPod function can be operated from the connected iPod.

**[CONTROL AUDIO]:** The unit's iPod function can only be operated by the buttons on the unit or supplied remote control. In this mode, the connected iPod cannot be turned on or off.

#### NOTES

- Switching the control mode to [CONTROL iPod] pauses song playback. Use the connected iPod to resume playback.
- The following operations are still accessible from the unit, even if the control mode is set to [CONTROL iPod].
  - Pause, fast forward/reverse, song/chapter selection
- The volume can only be adjusted from the unit.

## About MIXTRAX (USB/iPod only)

The MIXTRAX function creates a non-stop mix of your music library, accompanied by illumination effects. For details on MIXTRAX settings, see page 22.

#### NOTES

- This function is not compatible with an Android device connected via MTP.
- Depending on the file/song, sound effects may not be available.
- Turn the MIXTRAX function off if the illumination effects it produces interfere with driving.

- 1 Press **3/MIX** to turn MIXTRAX on/off.

## Bluetooth

### Bluetooth connection

#### Important

If three or more Bluetooth devices (e.g. a phone and separate audio player) are connected, they may not work properly.

- 1 Turn on the Bluetooth function of the device.
- 2 Press  to display the phone menu.
- 3 Turn the M.C. dial to select [BT SETTING], then press to confirm.
- 4 Turn the M.C. dial to select [ADD DEVICE], then press to confirm.

The unit starts to search for available devices, then displays them in the device list.

  - To cancel searching, press the M.C. dial.
  - If the desired device is not in the list, select [RE-SEARCH].
  - If there is no device available, [NOT FOUND] appears in the display.
- 5 Turn the M.C. dial to select a device from the device list, then press to confirm.

Press and hold the M.C. dial to switch the displayed device information between the Bluetooth device address and device name.
- 6 Select [Pioneer BT Unit] shown in the device display.
- 7 Make sure the same 6-digit number appears on this unit and the device, then select "Yes" on the device.

#### NOTES

- [DEVICE FULL] appears if the unit has already been paired with three other devices. In this case, delete one of the paired devices. See [DEL DEVICE] or [GUEST MODE] in the Bluetooth settings (page 9).
- Depending on the device, the PIN code is required in step 7. In this case, input [0000].

#### TIP

The Bluetooth connection can be also made by detecting the unit from the Bluetooth device. To do so, [VISIBLE] in the Bluetooth settings needs to be set to [ON]. For details on a Bluetooth device operations, refer to the operating instructions supplied with the Bluetooth device.

### Bluetooth settings

Menu Item	Description
DEVICELIST	Display the list of paired Bluetooth devices. "*" appears on the device name when the Bluetooth connection is established.

Menu Item	Description
<b>DEL DEVICE</b> [DELETE YES], [DELETE NO]	Delete the device information.
<b>ADD DEVICE</b>	Register a new device.
<b>A.CONN</b> [ON], [OFF]	Select [ON] to connect to a Bluetooth device automatically.
<b>VISIBLE</b> [ON], [OFF]	Select [ON] so that a Bluetooth device can detect the unit when the unit is connected via Bluetooth to another device.
<b>PIN CODE</b>	Change the PIN code. <ol style="list-style-type: none"> <li>1 Press the <b>M.C.</b> dial to display the setting mode.</li> <li>2 Turn the <b>M.C.</b> dial to select a number.</li> <li>3 Press the <b>M.C.</b> dial to move the cursor to the next position.</li> <li>4 After inputting the PIN code, press and hold the <b>M.C.</b> dial. After inputting the PIN code, pressing the <b>M.C.</b> dial returns you to the PIN code input display, and you can change the PIN code.</li> </ol>
<b>DEV. INFO</b>	Switch the device information on the display between the device name and Bluetooth device address.
<b>GUEST MODE</b> [ON], [OFF]	Select [ON] to move to the [DEL DEVICE] screen automatically when the unit has already been paired with three devices.
<b>A.PAIRING</b> [ON], [OFF]	Select [ON] to pair the unit and iPhone automatically when an iPhone is connected to the unit via USB. (This function may not be available depending on the version of iOS you are using.)

## Bluetooth telephone

First, make a Bluetooth connection with the Bluetooth telephone (page 9). Up to two Bluetooth telephones can be connected simultaneously.

### Important

- Leaving the unit on standby to connect to your phone via Bluetooth while the engine is not running can drain the vehicle's battery.
- Be sure to park your vehicle in a safe place and apply the parking brake before operation.

## To make a phone call

- 1 Press  to display the phone menu.

When two phones are connected, a phone name appears first then a phone menu will display. To switch to another phone, press  again.

- 2 Turn the **M.C.** dial to select [RECENTS] or [PHONE BOOK], then press to confirm. If you select [PHONE BOOK], proceed to step 4.
- 3 Turn the **M.C.** dial to select [MISSED], [DIALED] or [RECEIVED], then press to confirm.
- 4 Turn the **M.C.** dial to select a name or phone number, then press to confirm. The phone call starts.





## To answer an incoming call

- 1 Press  when a call is received.



### TIP



When two phones are connected to the unit via Bluetooth and there is an incoming call while one phone is being used for a call, a message will appear in the display. To answer that incoming call, you need to end the existing call.

## Basic operations

Purpose	Operation
End a call	Press  .
Reject an incoming call	Press and hold  when a call is received.
Switch between the current caller and a caller on hold	Press the <b>M.C.</b> dial.
Cancel a caller on hold	Press and hold  .
Adjust the volume of the caller's voice (When private mode is on, this function is not available.)	Turn the <b>M.C.</b> dial during the call.
Turn the privacy mode on or off	Press <b>BAND/</b>  during the call.

## To preset phone numbers

- 1 Select a phone number from a phone book or call history.
- 2 Press and hold one of the number buttons (1/  to 6/ ). The contact is stored in the selected preset number.

To make a call using a preset number, press one of the number buttons (1/  to 6/ ), then press the **M.C.** dial.

## Voice recognition (Only for iPhone)

This function is only available when an iPhone equipped with voice recognition is connected to the unit via Bluetooth.



- 1 Press and hold  to activate the voice recognition mode.
- 2 Press the **M.C. dial** and then talk into the microphone to input voice commands.

To exit the voice recognition mode, press **BAND/** .

#### NOTE

For details on the voice recognition features, refer to the manual supplied with your iPhone.

### Phone menu

Menu Item	Description
<b>RECENTS</b>	Display the missed call history.
[MISSED]	
[DIALED]	Display the dialed call history.
[RECEIVED]	Display the received call history.
<b>PHONE BOOK*1</b>	Display the contacts which have been transferred from your phone. Set [VISIBLE] in the Bluetooth settings to [ON] to browse the contacts via this unit.
<b>PRESET 1-6</b>	Recall the preset phone numbers. You can also recall the preset phone numbers by pressing one of the number buttons (1/  to 6/  .
<b>A.ANSR*2</b>	Select [ON] to answer an incoming call automatically.
[ON], [OFF]	
<b>R.TONE</b>	Select [ON] if the ring tone does not come out from the car speakers. Depending on the connected phone, this function may not work.
[ON], [OFF]	
<b>PB INVT</b>	Invert the order of names in the phone book (name view).
<b>PB A.SYNC</b>	Select whether or not to transfer the contacts from your phone automatically when your phone is connected to the unit. <ul style="list-style-type: none"> <li>• When connected for the first time, the contacts from your phone are transferred automatically, regardless of the [PB A.SYNC] setting.</li> <li>• If you switch from [ON] to [OFF], the auto synchronization will not be performed on the next connection.</li> <li>• If you switch from [OFF] to [ON], the auto synchronization will be performed when your phone is connected to the unit.</li> <li>• During the auto synchronization, you cannot cancel the synchronization, even if you select [OFF].</li> </ul>
[ON], [OFF]	
<b>BT SETTING</b>	You can adjust various settings for Bluetooth connections. For details on Bluetooth settings, see page 9.

\*1 The contacts on your phone will normally be transferred automatically when the phone is connected. If they are not, use your phone to transfer the contacts.

\*2 If two phones are connected, this function does not work on incoming calls that are received while one of the phones is being used for a call.

### Bluetooth audio







#### Important

- Depending on the Bluetooth audio player connected to this unit, the available operations will be limited to the following two levels:
  - A2DP (Advanced Audio Distribution Profile) can only play back songs on your audio player.
  - AVRCP (Audio/Video Remote Control Profile) can perform functions such as playback, pause, select song, etc.
- The sound of the Bluetooth audio player will be muted when the phone is in use.
- When the Bluetooth audio player is in use, you cannot connect to a Bluetooth telephone automatically.
- Depending on the type of Bluetooth audio player you have connected to this unit, operation and information displayed may vary based on availability and functionality.

- 1 Make a Bluetooth connection with the Bluetooth audio player.
- 2 Press **SRC/OFF** to select [BT AUDIO] as the source.
- 3 Press **BAND/**  to start playback.

### Basic operations

You can make various adjustments in the FUNCTION settings (page 18).

Purpose	Operation
Fast forward or reverse	Press and hold  or  .
Select a track	Press  or  .
Repeat play*	Press 6/  .
Random play*	Press 5/  .
Pause/resume playback	Press 4/ <b>PAUSE</b> .
Search for a file from a list	<ol style="list-style-type: none"> <li>1 Press  to display a list.</li> <li>2 Turn the <b>M.C. dial</b> to select the desired folder name, then press to confirm.</li> <li>3 Turn the <b>M.C. dial</b> to select the desired file, then press to confirm.</li> </ol> Playback starts.

\* Depending on the connected device, these operations may not be available.

# App Mode

You can enjoy listening to an application on an iPhone/Android device via the unit. In some cases, you can control an application by using the unit. For details on compatible devices, visit our website.

## Important

Use of third party apps may involve or require the provision of personally identifiable information, whether through the creation of a user account or otherwise, and for certain applications, the provision of geolocation data.

ALL THIRD PARTY APPS ARE THE SOLE RESPONSIBILITY OF THE PROVIDERS, INCLUDING WITHOUT LIMITATION COLLECTION AND SECURITY OF USER DATA AND PRIVACY PRACTICES. BY ACCESSING THIRD PARTY APPS, YOU AGREE TO REVIEW THE TERMS OF SERVICE AND PRIVACY POLICIES OF THE PROVIDERS. IF YOU DO NOT AGREE WITH THE TERMS OR POLICIES OF ANY PROVIDER OR DO NOT CONSENT TO THE USE OF GEOLOCATION DATA WHERE APPLICABLE, DO NOT USE THAT THIRD PARTY APP.

### For iPhone users

This function is compatible with iPhones and iPod touches installed with iOS 5.0 or later.

### For Android device users

This function is compatible with devices that have Android OS 2.3 or later installed.

## NOTE

PIONEER IS NOT LIABLE FOR ANY THIRD PARTY APPS OR CONTENT, INCLUDING WITHOUT LIMITATION THEIR ACCURACY OR COMPLETENESS. THE CONTENT AND FUNCTIONALITY OF SUCH APPS ARE THE SOLE RESPONSIBILITY OF THE APP PROVIDER.

## Playback of an application via the unit

- 1 **Connect this unit with the mobile device.**
  - iPhone via USB (page 8)
  - iPhone/Android device via Bluetooth (page 9)
- 2 **Press the M.C. dial to display the main menu.**
- 3 **Turn the M.C. dial to select [SYSTEM], then press to confirm.**
- 4 **Turn the M.C. dial to select [PHONE CONNECT], then press to confirm.**
- 5 **Turn the M.C. dial to select one of the below, then press to confirm.**
  - Select [IPHONE/IPOD] for iPhone.
  - Select [ANDROID] for Android device.
- 6 **Turn the M.C. dial to select one of the below.**
  - Select [WIRED] for the USB connection.
  - Select [BLUETOOTH] for the Bluetooth connection.

## NOTE

When the connection setting is changed, a message that lets you know that the connection setting had been changed will appear in the display. Press the **M.C.** dial and turn the **M.C.** dial to select [SRC OFF :YES], then press to confirm. The unit turns off automatically and the setting is executed.

- 7 **Press SRC/OFF to select [APP].**
- 8 **Operate the mobile device to start up the application.**

## Basic operations

You can make various adjustments in the FUNCTION settings (page 18).

Purpose	Operation
Select a track	Press <b>◀◀</b> or <b>▶▶</b> .
Fast forward or reverse	Press and hold <b>◀◀</b> or <b>▶▶</b> .
Pause/resume playback	Press <b>BAND/↔</b> .

# Pandora®

Pandora internet radio is a music service not affiliated with Pioneer. More information is available at <http://www.pandora.com>.

The Pandora mobile application is available for iPhone and Android phones. Please visit [www.pandora.com/everywhere/mobile](http://www.pandora.com/everywhere/mobile) for the latest compatibility information.

## Listening to Pandora

Update the firmware of the Pandora application to the latest version before use.

- 1 **Connect this unit with the mobile device.**
  - iPhone via USB (page 8)
  - iPhone/Android device via Bluetooth (page 9)If you choose a USB connection, proceed to step 6.
- 2 **Press SRC/OFF to select [PANDORA].**
- 3 **Press and hold BAND/↔ to display [PHONE CONNECT].**
- 4 **Turn the M.C. dial to select one of the below, then press to confirm.**
  - Select [IPHONE/IPOD] for iPhone.
  - Select [ANDROID] for Android device.

- 5** Turn the **M.C.** dial to select [BLUETOOTH] for iPhone/Android device via Bluetooth.

**NOTE**

When the connection setting is changed, a message that lets you know that the connection setting had been changed will appear in the display. Press the **M.C.** dial and turn the **M.C.** dial to select [SRC OFF :YES], then press to confirm. The unit turns off automatically and the setting is executed.

- 6** Press **SRC/OFF** to select [PANDORA].

- 7** Launch the Pandora application on the mobile device and start playback.

## Basic operations

You can make various adjustments in the FUNCTION settings (page 18).

Purpose	Operation
Skip a track	Press <b>▶▶</b> .
Switch between Shuffle and the station	Press <b>🔍</b> (list), then turn the <b>M.C.</b> dial to select the Shuffle or the desired station.
Change the sort order	Press <b>🔍</b> (list), then select one of the following. <b>[ABC]</b> : Sort the items in the list alphabetically. <b>[DATE]</b> : Sort the items in the list in order of the dates on which the items were created.
Play	When Shuffle or the station is selected, press the <b>M.C.</b> dial.
Delete a station	<b>1</b> When the station is selected, press and hold the <b>M.C.</b> dial. [DELETE YES] appears. <b>2</b> Press the <b>M.C.</b> dial. To cancel, press <b>BAND/↵</b> in step 1.
Pause/resume playback	Press <b>4/PAUSE</b> .
Thumbs Up	Press <b>1/▲</b> .
Thumbs Down	Press <b>2/▼</b> .
Create a new station based on the track currently being played	Press and hold <b>5/🔍</b> .
Create a new station based on the artist currently being played	Press and hold <b>6/🔍</b> .

**NOTE**

Some functions of Pandora may not be operated from the unit.

# Spotify®

Spotify is a music streaming distribution service not affiliated with Pioneer. More information is available at <http://www.spotify.com>.

The Spotify application is available for iPhone and Android phones, please visit <https://support.spotify.com/> for the latest compatibility information.

To enjoy Spotify as you drive, first download the Spotify app to your iPhone or Android device. You can download it on the iTunes App Store or Google Play™. Choose a free account or a paid Premium account, either in the app or at [spotify.com](http://spotify.com). A Premium account gives you more features, like offline listening.

**Important**

- This product incorporates Spotify software which is subject to 3rd party licenses found here: [www.spotify.com/connect/third-party-licenses](http://www.spotify.com/connect/third-party-licenses).
- For information on the countries and regions where Spotify can be used, take a look at <https://www.spotify.com/us/select-your-country/>.

## Listening to Spotify

Update the firmware of the Spotify application to the latest version before use.

- 1 Connect this unit with the mobile device.**
  - iPhone via USB (page 8)
  - iPhone/Android device via Bluetooth (page 9)

If you choose a USB connection, proceed to step 6.
- 2 Press SRC/OFF to select [SPOTIFY].**
- 3 Press and hold BAND/↵ to display [PHONE CONNECT].**
- 4 Turn the M.C. dial to select one of the below, then press to confirm.**
  - Select [IPHONE/IPOD] for iPhone.
  - Select [ANDROID] for Android device.
- 5 Turn the M.C. dial to select [BLUETOOTH] for iPhone/Android device via Bluetooth.**

**NOTE**

When the connection setting is changed, a message that lets you know that the connection setting had been changed will appear in the display. Press the **M.C.** dial and turn the **M.C.** dial to select [SRC OFF :YES], then press to confirm. The unit turns off automatically and the setting is executed.

- 6 Press SRC/OFF to select [SPOTIFY].**
- 7 Launch the Spotify application on the mobile device and start playback.**

## Basic operations

You can make various adjustments in the FUNCTION settings (page 18).

### NOTE

The available operations may vary according to the type of contents (track/album/artist/playlist/radio) you want to play.

Purpose	Operation
Skip a track	Press <b>I◀◀</b> or <b>▶▶I</b> .
Search for a track from a list	<ol style="list-style-type: none"><li>1 Press <b>Q</b> (list) to display the list.</li><li>2 Turn the <b>M.C.</b> dial to select the desired category, then press to confirm.</li><li>3 Turn the <b>M.C.</b> dial to select the desired file, then press to confirm. Playback starts.</li></ol>
Pause/resume playback	Press <b>4/PAUSE</b> .
Thumbs Up (Only for radio)	Press <b>1/▲</b> .
Thumbs Down (Only for radio)	Press <b>2/▼</b> .
Random play (Only for track/album/artist/playlist)	Press <b>5/🎲</b> .
Repeat play (Only for track/album/artist/playlist)	Press <b>6/↺</b> .
Start a radio channel based on the song currently being played.	<ol style="list-style-type: none"><li>1 Press and hold <b>Q</b> (list) to start a radio.</li><li>2 Press the <b>M.C.</b> dial.<ul style="list-style-type: none"><li>• This function may not be available depending on the selected song.</li></ul></li></ol>

### NOTE

Some functions of Spotify may not be operated from the unit.

## SiriusXM Satellite Radio

### (Only for FH-X830BHS/X730BS)

Only SiriusXM® brings you more of what you love to listen to, all in one place. Get over 140 channels, including commercial-free music plus the best sports, news, talk, comedy and entertainment. Welcome to the world of satellite radio. A SiriusXM Vehicle Tuner and Subscription are required. For more information, visit [www.siriusxm.com](http://www.siriusxm.com)

## Replay™

You can pause, rewind or replay live satellite radio as well as the channel you are currently listening to.

## TuneStart™

Automatically start songs from the beginning when you tune to one of your preset music channels stored on the current band of presets. For details, refer to TUNE START on page 19.

### NOTE

TuneStart is compatible with SXV200 or later tuner models. Not compatible with SXV100.

## TuneScan™

Scan through short previews of songs you may have missed on music channels stored on the current band of presets.

Each song in the current channel plays for six seconds at a time.

For details, refer to TUNE SCAN (scanning the songs) on page 19.

### NOTE

TuneScan is compatible with SXV200 or later tuner models. Not compatible with SXV100.

## TuneMix™

Create a music channel that's a blend of songs made up from the music channels stored on the current band of presets. For details, refer to TUNEMIX on page 19.

### NOTE

TuneMix™ is compatible with the SXV300 or later tuner models. Not compatible with the SXV200 or SXV100.

## Preparing for the SiriusXM Satellite Radio service

**1** Press **SRC/OFF** to select [SIRIUSXM].

**2** Press **I◀◀/▶▶I** to select Channel 0.

The Radio ID appears on the display.

In addition, the Radio ID is located on the bottom of the SiriusXM Connect Vehicle Tuner.

### NOTE

The Radio ID does not include the letters I, O, S or F.

**3** Activate the SiriusXM service online or by phone.

For US Subscriptions:

- Visit [www.siriusxm.com/activatenow](http://www.siriusxm.com/activatenow)
- Call SiriusXM Listener Care at 1-866-635-2349

For Canadian Subscriptions:

- Visit [www.siriusxm.ca/activatexm](http://www.siriusxm.ca/activatexm)

- Call 1-877-438-9677

- 4** [SUBSCRIPTION UPDATED] appears on the display when your SiriusXM Connect Vehicle Tuner has been subscribed successfully.  
Press any key to clear the activation message.

#### NOTE

The activation process usually takes 10 minutes to 15 minutes but may take up to an hour in some cases. Do not turn off the unit until you clear the activation message in step 4.

## Listening to a channel

- 1** Press and hold **DISP**, then select [CHANNEL].  
You can also select the operation mode by the SiriusXM settings (page 19).
- 2** Press **SRC/OFF** to select [SIRIUSXM].
- 3** Press **BAND/↵** to select a band from [SXM1], [SXM2] or [SXM3].
- 4** Press **⏮/⏭** to select a channel.  
Pressing and holding either button will rapidly browse through the channels. Press and hold either button then release to tune automatically. Scanning stops when the unit receives a channel. To cancel seek tuning, press **⏮/⏭**.

## Basic operations

- 1** Press and hold **DISP** to select the operation mode [CHANNEL] or [REPLAY].

#### NOTE

You can exit the replay mode by pressing and holding **BAND/↵**.

Purpose	Operation
Select a channel	<ol style="list-style-type: none"> <li>1 Set the operation mode to [CHANNEL].</li> <li>2 Press <b>⏮</b> or <b>⏭</b>. Pressing and holding either button will rapidly browse through the channels.</li> </ol>
Skip backward/forward	<ol style="list-style-type: none"> <li>1 Set the operation mode to [REPLAY].</li> <li>2 Press <b>⏮</b> or <b>⏭</b>.</li> </ol>
Fast forward or reverse	<ol style="list-style-type: none"> <li>1 Set the operation mode to [REPLAY].</li> <li>2 Press and hold <b>⏮</b> or <b>⏭</b>.</li> </ol>

#### NOTE

You can also make various adjustments in the SiriusXM settings (page 19).

## Category scan

The live broadcast for each channel in the current category plays for six seconds at a time. Follow the instructions below.

### To search for a channel from a list

- 1** Press **🔍** during playback.
- 2** Turn the **M.C.** dial to select a category.
- 3** Select one of the operations below.  
Category scan: Press and hold the **M.C.** dial to switch to category scan.  
Channel search: Press the **M.C.** dial to stop a scan.

#### NOTE

Press **DISP** to change the display information between "Channel Name", "Artist Name", "Song Title", "Content Info" and "Channel Number".

### Scan options

Purpose	Operation
Stopping a scan (selecting the channel or song playing)	Press the <b>M.C.</b> dial.
Switching to the next/previous song during TuneScan	Press <b>⏮</b> or <b>⏭</b> .
Switching to the next/previous channel during the category scan	Press <b>⏮</b> or <b>⏭</b> .
Aborting a scan (The last channel or song will continue to play when scan ends.)	Press <b>BAND/↵</b> .

## To preset a channel

- 1** While receiving a channel you want to store, press and hold one of the number buttons (1/∧ to 6/↵) until it stops flashing.

To play the stored channels, select the band and then press a number button (1/∧ to 6/↵).

## To preset a channel from a list

- 1** While receiving a channel you want to store, press **🔍**.
- 2** Turn the **M.C.** dial to select [PRESETS], then press to confirm.
- 3** Turn the **M.C.** dial to select a preset channel.
- 4** Press and hold the **M.C.** dial to store.

To receive the stored channels, turn the **M.C.** dial to select a preset channel, then press to confirm.

## Parental Control

Some SiriusXM channels contain mature content. You can lock these channels. For details, see [PARENTAL CTRL] in SiriusXM settings (page 19).

# Using Pioneer ARC APP

You can operate the unit from Pioneer ARC APP installed on an iPhone/Android device. In some cases, you can control aspects of the application, such as source selection, pause, etc., by using the unit. For details on what operations are available on the application, see the application's help section.

## WARNING

Do not attempt to operate the application while driving. Make sure to pull off the road and park your vehicle in a safe location before attempting to use the controls on the application.

### For iPhone users

This function is compatible with iPhones (iPhone 5 or later) and iPod touches installed with iOS 8.0 or later.

You can download Pioneer ARC APP on iTunes App Store.

### For Android device users

This function is compatible with devices that have Android OS 4.1 or later installed and also support AOA (Android Open Accessory) 2.0.

You can download Pioneer ARC APP on Google Play.

## NOTE

Some Android devices connected via AOA 2.0 may not work properly or emit sounds due to their own software design, regardless of the OS version.

## Making a connection with Pioneer ARC APP

- 1 **Connect this unit with the mobile device.**
  - iPhone/Android device via USB (page 8)
  - iPhone/Android device via Bluetooth (page 9)
- 2 **Press the M.C. dial to display the main menu.**
- 3 **Turn the M.C. dial to select [SYSTEM], then press to confirm.**

4 **Turn the M.C. dial to select [PHONE CONNECT], then press to confirm.**

5 **Turn the M.C. dial to select one of the below, then press to confirm.**

- Select [IPHONE/IPOD] for iPhone.
- Select [ANDROID] for Android device.

6 **Turn the M.C. dial to select one of the below.**

- Select [WIRED] for the USB connection.
- Select [BLUETOOTH] for the Bluetooth connection.

Proceed to step 10 if you select the USB connection for iPhone or the Bluetooth connection.

## NOTE

When the connection setting is changed, a message that lets you know that the connection setting had been changed will appear in the display. Press the **M.C.** dial and turn the **M.C.** dial to select [SRC OFF :YES], then press to confirm. The unit turns off automatically and the setting is executed.

7 **Repeat steps 2 to 3.**

8 **Turn the M.C. dial to select [ANDROID WIRED], then press to confirm.**

9 **Turn the M.C. dial to select [APP CONTROL] for an Android device connected via USB.**

If [ON] is selected in [PAPP AUTO ON] (page 21), Pioneer ARC APP on the Android device starts automatically, and all the steps are finished.

## NOTE

If Pioneer ARC APP has not been installed on your Android device yet, a message that prompts you to install the application will appear on your Android device. Select [OFF] in [PAPP AUTO ON] to clear the message (page 21).

10 **Press SRC/OFF to select any source.**

11 **Launch Pioneer ARC APP on the mobile device.**

## NOTE

You can also launch the application by pressing and holding the **M.C.** dial if you select the USB connection for iPhone or the Bluetooth connection.

## Listening to music on Android

1 **Press SRC/OFF to select [ANDROID].**

## Basic operations

Purpose	Operation
Select a track	Press <b>◀◀</b> or <b>▶▶</b> .
Fast forward or reverse	Press and hold <b>◀◀</b> or <b>▶▶</b> .
Pause/resume playback	Press <b>4/PAUSE</b> .

## Audio adjustments

You can also make various adjustments in the AUDIO settings (page 19).

### Operation modes

This unit features two operation modes: network mode and standard mode. You can switch between modes as desired (page 5).

#### Network mode

You can create a 2-way + SW multi-amp and multi-speaker system with high range speaker, middle range speaker and subwoofer for reproduction of high, middle and low frequencies (bands).

#### Standard mode

You can create a 4-speaker system with front and rear speakers or front speakers and subwoofers, or a 6-speaker system with front and rear speakers and subwoofers.

### Adjusting the cut-off frequency value and the slope value

You can adjust the cut-off frequency value and the slope value of each speaker. The following speakers can be adjusted.

#### Network mode:

[HIGH] (high-range speaker HPF), [MID HPF] (middle-range speaker HPF), [MID LPF] (middle-range speaker LPF), [SUBWOOFER]

#### Standard mode:

[FRONT], [REAR], [SUBWOOFER]

#### NOTE

[SUBWOOFER] can only be selected when [ON] is selected in [SUBWOOFER] (page 20).

- 1 Press the M.C. dial to display the main menu.

- 2 Turn the M.C. dial to select [AUDIO], then press to confirm.
- 3 Turn the M.C. dial to select [CROSSOVER], then press to confirm.
- 4 Turn the M.C. dial to select the speaker unit (filter) to be adjusted, then press to confirm.
- 5 Turn the M.C. dial to select [HPF] or [LPF] according to the speaker unit (filter), then press to confirm.
- 6 Turn the M.C. dial to select an appropriate cut-off frequency for the speaker unit (filter) selected in step 4, then press to confirm.
 

**Network mode:**  
[1.25K] to [12.5K] (if you choose [HIGH] or [MID LPF])  
[25] to [250] (if you choose [MID HPF] or [SUBWOOFER])

**Standard mode:**  
[50HZ] to [200HZ]
- 7 Turn the M.C. dial to select an appropriate slope for the speaker unit (filter) selected in step 4.
 

**Network mode:**  
[-6] to [-24] (if you choose [HIGH], [MID HPF] or [MID LPF])  
[-12] to [-36] (if you choose [SUBWOOFER])

**Standard mode:**  
[-6] to [-24]

## Settings

You can adjust various settings in the main menu.

- 1 Press the M.C. dial to display the main menu.
- 2 Turn the M.C. dial to select one of the categories below, then press to confirm.
  - FUNCTION settings (page 18)
  - AUDIO settings (page 19)
  - SYSTEM settings (page 20)
  - ILLUMINATION settings (page 21)
  - MIXTRAX settings (page 22)
- 3 Turn the M.C. dial to select the options, then press to confirm.

## FUNCTION settings

The menu items vary according to the source.

[HD RADIO] is only available for FH-X830BHS.

Menu Item	Description
<b>BSM</b> [RADIO] [HD RADIO]	Store the six strongest stations on the number buttons (1/▲ to 6/↔) automatically.
<b>LOCAL</b> [RADIO] [HD RADIO] <b>FM:</b> [OFF], [LV1], [LV2], [LV3], [LV4] <b>AM:</b> [OFF], [LV1], [LV2]	Restrict the tuning station according to the signal strength.
<b>SEEK</b> [RADIO] [MAN], [PCH]	Assign ◀◀ or ▶▶ buttons to seek the stations one by one (manual tuning) or select a station from the preset channels.
<b>HD SEEK*</b> [HD RADIO] [ON], [OFF]	Change seek tuning setting between digital station seek ([ON]) and all station seek ([OFF]) depending on the reception status.
<b>BLEND*</b> [HD RADIO] [ON], [OFF]	Set [ON] to switch to the analog broadcast of the same frequency level automatically if a digital broadcast reception is poor. Set [OFF] to receive analog broadcast only.
<b>SAVE</b> [SPOTIFY]	Store the information about the song currently being played to your music list on Spotify.
<b>UNSAVE</b> [SPOTIFY]	Remove the song information stored in [SAVE].
<b>SEL DEVICE</b> [iPod] [PANDORA] [APP] [BT AUDIO] [SPOTIFY]	Connect a Bluetooth device in the list.

Menu Item	Description
<b>ACTIVE RADIO</b> [HD RADIO] [ON], [OFF]	Interrupt the currently selected source with emergency announcements or test messages. A beep can be heard when an emergency announcement or test message breaks in. Select [OFF] to disable this function. (In some cases when a test message is received, a notification will appear in the display instead of a beep.)
<b>S.RTRV</b> [CD] [USB] [iPod] [PANDORA] [APP] [BT AUDIO] [ANDROID] [SPOTIFY] [AUX] [1] (effective for low compression rates), [2] (effective for high compression rates), [OFF]	Enhance compressed audio and restore rich sound.
<b>AUDIO BOOK</b> [iPod] [FASTER], [NORMAL], [SLOWER]	Change the playback speed. (Not available when [CONTROL iPod] is selected in the control mode.)
<b>BOOKMARK</b> [PANDORA]	Store the track information currently being played in your Pandora account.
<b>NEW STATION</b> [PANDORA] [FROM TRACK], [FROM ARTIST]	Create a new station based on the track or artist currently being played.
<b>PAUSE</b> [APP]	Pause or resume playback.
<b>PLAY</b> [BT AUDIO]	Start playback.
<b>STOP</b> [BT AUDIO]	Stop playback.

\* If [HD SEEK] is set to [ON] and [BLEND] is set to [OFF], the tuner cannot receive broadcasts. In this case, [HD SEEK] or [BLEND] is changed automatically as follows:  
 – When [HD SEEK] is set to [ON], if you switch [BLEND] from [ON] to [OFF], [HD SEEK] is changed to [OFF].  
 – When [BLEND] is set to [OFF], if you switch [HD SEEK] from [OFF] to [ON], [BLEND] is changed to [ON].

## SiriusXM settings

SiriusXM is only available for FH-X830BHS/X730BS.

Menu Item	Description
<b>PAUSE</b>	Pause or resume playback.
<b>OPERATE MODE</b> [CHANNEL], [REPLAY]	Assign <b>◀◀</b> or <b>▶▶</b> buttons to select a channel or skip backward/skip forward.
<b>TUNEMIX</b> [ON], [OFF]	Create a music channel that's a blend of songs made up from the music channels stored on the current band of presets.
<b>TUNE SCAN</b>	Scan through songs from your music channel presets.
<b>TUNE START</b> [ON], [OFF]	Start playback of the broadcast from the beginning of a song when tuning to a preset music channel.

Menu Item	Description
<b>PARENTAL CTRL</b> [LOCKED CH], [CLEAR ALL], [EDIT CODE]	Input the current passcode on the [PASSCODE] screen (the default passcode is 0000). <ol style="list-style-type: none"><li>1 Turn the <b>M.C.</b> dial to select a number.</li><li>2 Press the <b>M.C.</b> dial to move the cursor to the next position.</li><li>3 After inputting the passcode, press the <b>M.C.</b> dial.</li><li>4 Turn the <b>M.C.</b> dial to select one of the following menu items, then press to confirm.<ul style="list-style-type: none"><li>• [LOCKED CH]: Lock the current channel, which contains mature content.<ol style="list-style-type: none"><li>1 Press the <b>M.C.</b> dial to turn the lock on or off.</li></ol></li><li>• [CLEAR ALL]: Unlock all the channels that have restricted access.<ol style="list-style-type: none"><li>1 Turn the <b>M.C.</b> dial to switch to [YES], then press to confirm.</li></ol></li><li>• [EDIT CODE]: Change the passcode.<ol style="list-style-type: none"><li>1 Repeat steps 1 to 3 to enter a new passcode.</li><li>2 After inputting the passcode, press the <b>M.C.</b> dial.<p>The new passcode is saved.</p></li></ol></li></ul></li></ol>

## AUDIO settings

Menu Item	Description
<b>EQ SETTING</b> [SUPER BASS], [POWERFUL], [NATURAL], [VOCAL], [CUSTOM1], [CUSTOM2], [FLAT]	Select or customize the equalizer curve. <ul style="list-style-type: none"><li>• When you select a setting other than [CUSTOM1] and [CUSTOM2], you can also customize the equalizer curve by pressing and holding the <b>M.C.</b> dial, then store the customized equalizer curve in [CUSTOM1].</li></ul>
Select an equalizer band and level for further customizing. <b>Equalizer band:</b> [50HZ] to [12.5kHz] <b>Equalizer level:</b> [-6] to [+6]	
<b>FADER*1</b> (Only for standard mode)	Adjust the front and rear speaker balance.
<b>BALANCE</b>	Adjust the left and right speaker balance.

Menu Item	Description
<b>SUBWOOFER</b>	
[ON], [OFF]	Set to [ON] when using a subwoofer speaker.
<b>SUBWOOFER*2</b>	
[NOR], [REV]	Select the subwoofer phase.
<b>SPEAKER LEVEL</b>	
<b>Network mode:</b> [HIGH L], [HIGH R], [MID L], [MID R], [SUBWOOFER] <b>Standard mode:</b> [FRONT L], [FRONT R], [REAR L], [REAR R], [SUBWOOFER] <b>Output level:</b> [-24] to [10]	Select a speaker unit (filter) and adjust the output level. <ul style="list-style-type: none"> <li>Each value you have adjusted changes when you change the [POSITION] setting (page 20).</li> </ul>
<b>CROSSOVER</b>	
	Select a speaker unit (filter) to adjust the HPF or LPF cut-off frequency and the slope for each speaker unit. For details on the [CROSSOVER] setting, see page 17.
<b>POSITION</b>	
[OFF], [FRONT LEFT] (front seat left), [FRONT RIGHT] (front seat right), [FRONT] (front seats), [ALL]* * Only for standard mode	Select a listening position to adjust the speakers' output levels automatically and add a delay time that corresponds to the number and locations of occupied seats.
<b>TIME ALGNMNT</b>	
[INITIAL], [OFF], [CUSTOM]	Select or customize the time alignment settings to reflect the distance between the listener's position and each speaker. <ul style="list-style-type: none"> <li>Select [INITIAL] to initialize the setting value.</li> <li>Select [OFF] to reset all setting values to 0.</li> <li>The [CUSTOM] setting is available when [FRONT LEFT] or [FRONT RIGHT] is selected in [POSITION] (page 20).</li> <li>The [CUSTOM] setting is not available when [OFF] is selected in [SUBWOOFER] (page 20).</li> </ul>
Select a type of speaker and adjust the speaker distance for further customizing in [CUSTOM]. <b>Network mode:</b> [HIGH L], [HIGH R], [MID L], [MID R], [SUBWOOFER] <b>Standard mode:</b> [FRONT L], [FRONT R], [REAR L], [REAR R], [SUBWOOFER] <b>Speaker distance (inch):</b> [140] to [0]	

Menu Item	Description
<b>SAVE SETTINGS</b>	
[YES], [CANCEL]	Save to later recall the following sound settings at their current values: [CROSSOVER], [SPEAKER LEVEL], [EQ SETTING], [POSITION], [TIME ALGNMNT], [BASS BOOST], [SUBWOOFER].
<b>LOAD SETTINGS</b>	
	Load the sound settings, when you have already performed [SAVE SETTINGS].
<b>BASS BOOST</b>	
[0] to [+6]	Select the bass boost level.
<b>LOUDNESS</b>	
[OFF], [LOW], [MID], [HI]	Compensate for clear sound at low volume.
<b>AUTO LV CTRL</b>	
[OFF], [MODE1], [MODE2]	Adjust the difference in volume levels among sources or audio files automatically.
<b>SLA</b>	
[+4] to [-4]	Adjust the volume level for each source except FM. Each of the below combinations are set to the same setting automatically. <ul style="list-style-type: none"> <li>When making a USB connection, set USB, iPod, PANDORA, ANDROID, SPOTIFY, and APP.</li> <li>When making a Bluetooth connection, set BT AUDIO, iPod, PANDORA, ANDROID, SPOTIFY, and APP.</li> </ul>

\*1 Not available when [SW] is selected in [REAR-SP] in the INITIAL settings (page 6).

\*2 Not available when [FUL] is selected in [REAR-SP] in the INITIAL settings (page 6).

## SYSTEM settings

You can also access to these menus when the unit is turned off.

Menu Item	Description
<b>CLOCK SET</b>	
	Set the clock (page 5).
<b>12H/24H</b>	
[12H], [24H]	Select the time notation.

Menu Item	Description
<b>BEEP TONE</b>	
[ON], [OFF]	A beep can be heard when any button is pushed. Select [OFF] to disable this function.
<b>INFO DISPLAY</b>	
[SOURCE/BTINFO], [SOURCE/SPEANA], [CLOCK/BTINFO], [CLOCK/SPEANA], [LEVEL METER], [SPEANA], [OFF]	Display the item on the sub information display. <ul style="list-style-type: none"> <li>When [SOURCE/SPEANA] or [CLOCK/SPEANA] is selected, display the antenna instead of the speana on the radio source.</li> </ul>
<b>DOT DISPLAY</b>	
[SPEANA], [ICON]	Select [SPEANA] or [ICON] to appear on the left side of the display.
<b>AUX</b>	
[ON], [OFF]	Set to [ON] when using an auxiliary device connected to the unit.
<b>BT AUDIO</b>	
[ON], [OFF]	Set the Bluetooth signal on/off.
<b>SPOTIFY</b>	
[ON], [OFF]	Set to [ON] when using the Spotify function.
<b>BT MEM CLEAR</b>	
[YES], [CANCEL]	Clear the Bluetooth device data (device list, PIN code, call history, phone book, preset phone numbers) stored in the unit. [CLEARED] appears when data is successfully deleted.
<b>PHONE CONNECT</b>	
[IPHONE/IPOD], [ANDROID]	Select the type of device ([IPHONE/IPOD] or [ANDROID]) and the appropriate connection method ([WIRED] or [BLUETOOTH]) according to your device. <ul style="list-style-type: none"> <li>When [BLUETOOTH] is selected, USB connections cannot be made regardless of the current Bluetooth connection to the unit.</li> <li>Select [ANDROID] when you connect the mobile device other than iPhone or Android.</li> <li>When the setting is changed, [USB AUTO] (page 21) is automatically performed if [USB AUTO] is set to [ON].</li> </ul>

Menu Item	Description
<b>ANDROID WIRED</b>	
[MEMORY], [APP CONTROL]	Select the appropriate connection method for an Android device. <ul style="list-style-type: none"> <li>This setting is not available when [BLUETOOTH] is selected in [PHONE CONNECT].</li> </ul>
<b>P.APP AUTO ON</b>	
[ON], [OFF]	Select [ON] to automatically launch Pioneer ARC APP when an Android device is connected to the unit via AOA. (Not available when [MEMORY] is selected in [ANDROID WIRED].)
<b>USB AUTO</b>	
[ON], [OFF]	Select [ON] to automatically switch to [USB] source when a USB device/iPod is connected to the unit. Select [OFF] when a USB device/iPod is being connected to the unit just for charging.

## ILLUMINATION settings

Menu Item	Description
<b>COLOR</b>	
[KEY COLOR], [DISP COLOR], [BOTH COLOR]	Select color for the keys/display of the unit from 12 preset colors, [SCAN] or [CUSTOM]*. <ul style="list-style-type: none"> <li>[SCAN]: Cycle through a variety of colors automatically.</li> <li>[CUSTOM]*: <ol style="list-style-type: none"> <li>Press and hold the <b>M.C.</b> dial until the color setting display appears.</li> <li>Set the primary color (R (red)/G (green)/B (blue)) and brightness level ([0] to [60]). You cannot select a level below 10 for all three of R (red), G (green), B (blue) at the same time. You can also customize the preset colors. Select one of the preset colors, then press and hold the <b>M.C.</b> dial until the color setting display appears. <ul style="list-style-type: none"> <li>* The CUSTOM setting is only available for [KEY COLOR] and [DISP COLOR].</li> </ul> </li> </ol> </li> </ul>
<b>DIM SETTING</b>	
[SYNC ILLUMI], [SYNC CLOCK], [ON], [OFF]	Change the display brightness.

Menu Item	Description
<b>BRIGHTNESS</b>	
[1] to [10]	Change the display brightness. The available setting ranges differ depending on [DIM SETTING].
<b>PHONE COLOR</b>	
[FLASHING]	Select the key color when a call is received. Applies the color set by [KEY COLOR].
[FLASH FX1] to [FLASH FX6]	Cycle through a variety of colors automatically.
[OFF]	No change in key color made.
<b>ILLUMI FX</b>	
[ON], [OFF]	The illumination effect can be seen when: – there is an incoming call – you are on a phone call – a CD is inserted/ejected The illumination effect will activate when the ACC power is turned on/off regardless of this setting.

## MIXTRAX settings

Menu Item	Description
<b>SHORT PLAYBCK</b>	
[1.0 MIN], [1.5 MIN], [2.0 MIN], [2.5 MIN], [3.0 MIN], [OFF]	Select the length of the playback time.
<b>FLASH AREA</b>	
[KEY/DISPLAY], [KEY], [OFF]	Select the area for the illumination effect. When [OFF] is selected, the color set under the ILLUMINATION settings (page 21) is used as the display color.

Menu Item	Description
<b>FLASH PATTERN</b>	
[SOUND LEVEL 1] to [SOUND LEVEL 6]	Change the illumination effect according to the sound and bass level. The flash pattern changes according to the sound level.
[LOW PASS 1] to [LOW PASS 6]	The flash pattern changes according to the bass level.
[RANDOM1]	The flash pattern changes randomly according to the sound level mode and low pass mode.
[RANDOM2]	The flash pattern changes randomly according to the sound level mode.
[RANDOM3]	The flash pattern changes randomly according to the low pass mode.
<b>DISPLAY FX</b>	
[ON], [OFF]	Set the MIXTRAX special effects on/off.
<b>CUT IN FX</b>	
[ON], [OFF]	Turn the MIXTRAX sound effects on/off while manually changing the tracks.

# Connections/Installation

## Connections

In the following, "NW" represents network mode and "STD" represents standard mode. According to the connections you have established, change the speaker mode to standard mode (STD) or network mode (NW) (page 5).

### ⚠ WARNING

- When speaker output is used by 4 channels, use speakers over 50 W (maximum input power) and between 4 Ω to 8 Ω (impedance value). Do not use 1 Ω to 3 Ω speakers for this unit.
- When rear speaker output is used by 2 Ω of subwoofer, use speakers over 70 W (maximum input power).

\* Please refer to connections for a connection method.

- The black cable is ground. When installing this unit or power amp (sold separately), make sure to connect the ground wire first. Ensure that the ground wire is properly connected to metal parts of the car's body. The ground wire of the power amp and the one of this unit or any other device must be connected to the car separately with different screws. If the screw for the ground wire loosens or falls out, it could result in fire, generation of smoke or malfunction.

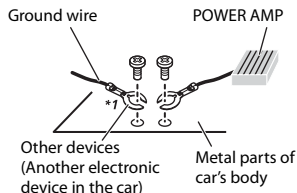

\*1 Not supplied for this unit

### ⚠ Important

- When installing this unit in a vehicle without an ACC (accessory) position on the ignition switch, failure to connect the red cable to the terminal that detects operation of the ignition key may result in battery drain.



ACC position



No ACC position

- Use this unit with a 12-volt battery and negative grounding only. Failure to do so may result in a fire or malfunction.
- To prevent a short-circuit, overheating or malfunction, be sure to follow the directions below.
  - Disconnect the negative terminal of the battery before installation.
  - Secure the wiring with cable clamps or adhesive tape. Wrap adhesive tape around wiring that comes into contact with metal parts to protect the wiring.
  - Place all cables away from moving parts, such as the shift lever and seat rails.
  - Place all cables away from hot places, such as near the heater outlet.

- Do not connect the yellow cable to the battery by passing it through the hole to the engine compartment.
- Cover any disconnected cable connectors with insulating tape.
- Do not shorten any cables.
- Never cut the insulation of the power cable of this unit in order to share the power with other devices. The current capacity of the cable is limited.
- Use a fuse of the rating prescribed.
- Never wire the negative speaker cable directly to ground.
- Never band together negative cables of multiple speakers.

- When this unit is on, control signals are sent through the blue/white cable. Connect this cable to the system remote control of an external power amp or the vehicle's auto-antenna relay control terminal (max. 300 mA 12 V DC). If the vehicle is equipped with a glass antenna, connect it to the antenna booster power supply terminal.
- Never connect the blue/white cable to the power terminal of an external power amp. Also, never connect it to the power terminal of the auto antenna. Doing so may result in battery drain or a malfunction.
- The graphical symbol  placed on the product means direct current.

## This unit

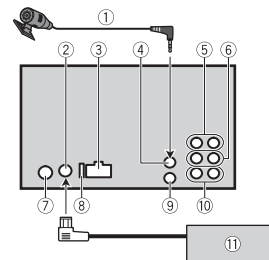

- ① Microphone 3 m (9 ft. 10-1/8 in.)
- ② SiriusXM Connect Vehicle Tuner input (Only for FH-X830BHS/X730BS)
- ③ Power cord input
- ④ Microphone input
- ⑤ Rear output (STD) or middle range output (NW)
- ⑥ Front output (STD) or high range output (NW)
- ⑦ Antenna input
- ⑧ Fuse (10 A)
- ⑨ Wired remote input  
Hard-wired remote control adapter can be connected (sold separately).
- ⑩ Subwoofer output
- ⑪ SiriusXM Connect Vehicle Tuner (sold separately)

## Power cord

Perform these connections when not connecting a rear speaker or middle range speaker lead to a subwoofer.

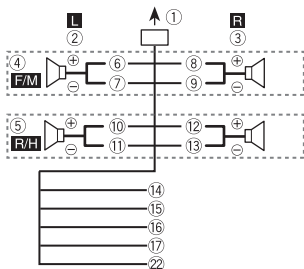

Perform these connections when using a subwoofer without the optional amplifier.

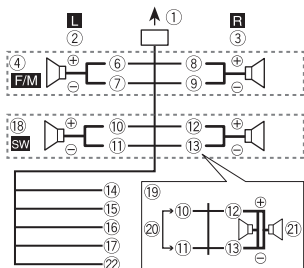

### Important

In the case of 19 above, two 4 Ω subwoofers wired in parallel will represent a 2 Ω load.

- ① To power cord input
- ② Left
- ③ Right
- ④ Front speaker (STD) or high range speaker (NW)
- ⑤ Rear speaker (STD) or middle range speaker (NW)
- ⑥ White
- ⑦ White/black
- ⑧ Gray

- ⑨ Gray/black
- ⑩ Green
- ⑪ Green/black
- ⑫ Violet
- ⑬ Violet/black
- ⑭ Black (chassis ground)  
Connect to a clean, paint-free metal location.
- ⑮ Yellow  
Connect to the constant 12 V supply terminal.
- ⑯ Red  
Connect to terminal controlled by the ignition switch (12 V DC).
- ⑰ Blue/white  
Connect to the system control terminal of the power amp or auto-antenna relay control terminal (max. 300 mA 12 V DC).
- ⑱ Subwoofer (4 Ω)
- ⑲ When using a subwoofer of 2 Ω, be sure to connect the subwoofer to the violet and violet/black leads of this unit. Do not connect anything to the green and green/black leads.
- ⑳ Not used.
- ㉑ Subwoofer (4 Ω) × 2
- ㉒ Orange/white  
Connect to a car's illumination signal.

### Power amp (sold separately)

Perform these connections when using the optional amplifier.

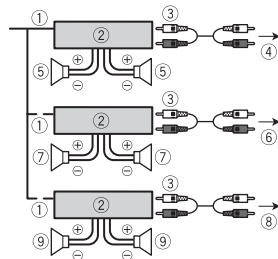

- ① System remote control  
Connect to blue/white cable.
- ② Power amp (sold separately)
- ③ Connect with RCA cables (sold separately)
- ④ To rear output (STD) or middle range output (NW)
- ⑤ Rear speaker (STD) or middle range speaker (NW)
- ⑥ To front output (STD) or high range output (NW)
- ⑦ Front speaker (STD) or high range speaker (NW)
- ⑧ To subwoofer output
- ⑨ Subwoofer

### Installation

#### Important

- Check all connections and systems before final installation.
- Do not use unauthorized parts as this may cause malfunctions.
- Consult your dealer if installation requires drilling of holes or other modifications to the vehicle.
- Do not install this unit where:
  - it may interfere with operation of the vehicle.
  - it may cause injury to a passenger as a result of a sudden stop.
- The semiconductor laser will be damaged if it overheats. Install this unit away from hot places such as near the heater outlet.
- Optimum performance is obtained when the unit is installed at an angle of less than 60°.
- When installing, to ensure proper heat dispersal when using this unit, make sure you leave ample space behind the rear panel and wrap any loose cables so they are not blocking the vents.

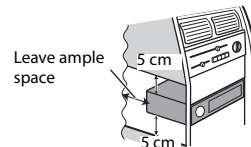

- 1 Determine the appropriate position where the holes on the bracket and the side of the unit match.

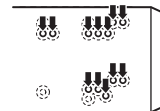

- 2 Tighten the screws on each side.

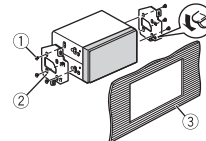

- ① Tapping screw (5 mm × 9 mm, not supplied with product)
- ② Mounting bracket
- ③ Dashboard or console

### Installing the microphone

The microphone should be placed directly in front of the driver at a suitable distance to pick up their voice clearly.

#### CAUTION

It is extremely dangerous to allow the microphone lead to become wound around the steering column or shift lever. Be sure to install the microphone in such a way that it will not obstruct driving. It is

recommended to use the clamps (sold separately) to arrange the lead.

#### NOTE

Depending on the vehicle model, the microphone cable length may be too short when you mount the microphone on the sun visor. In such cases, install the microphone on the steering column.

### To install on the sun visor

- 1 Fit the microphone lead into the groove.

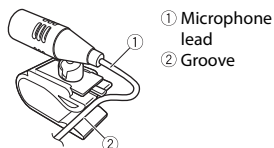

- 2 Install the microphone clip on the sun visor.

Lowering the sun visor reduces the voice recognition rate.

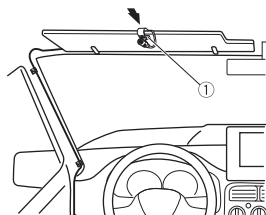

### To install on the steering column

- 1 Slide the microphone base to detach it from the microphone clip.

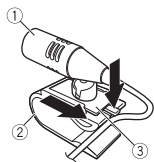

- ① Microphone
- ② Microphone clip
- ③ Microphone base

- 2 Install the microphone on the rear side of the steering column.



## Additional Information

### Troubleshooting

The display automatically returns to the normal display.

- No operations have been made for about 30 seconds.
  - Perform an operation.

The repeat play range changes unexpectedly.

- Depending on the repeat play range, the selected range may change when another folder or track is being selected or during fast forwarding/reversing.
  - Select the repeat play range again.

A subfolder is not played back.

- Subfolders cannot be played when [FLD] (folder repeat) is selected.
  - Select another repeat play range.

The sound is intermittent.

- You are using a device, such as a cellular phone, that may cause audible interference.
  - Move electrical devices that may be causing the interference away from the unit.

The sound from the Bluetooth audio source is not played back.

- There is a call in progress on a Bluetooth-connected cellular phone.
  - The sound will be played back when the call is terminated.
- A Bluetooth-connected cellular phone is currently being operated.
  - Stop using the cellular phone.
- The connection between the unit and the cellular phone is not established correctly after a call made by a Bluetooth-connected cellular phone.

- Make a Bluetooth connection between the unit and the cellular phone again.

### Error messages

#### Common

##### AMP ERROR

- This unit fails to operate or the speaker connection is incorrect.
- The protective circuit is activated.
  - Check the speaker connection.
  - Turn the ignition switch OFF and back to ON again. If the message remains, contact your dealer or an authorized Pioneer Service Station for assistance.

##### NO XXXX (NO TITLE, for example)

- There is no embedded text information.
  - Switch the display or play another track/file.

#### CD player

##### ERROR-07, 11, 12, 17, 30

- The disc is dirty.
  - Clean the disc.
- The disc is scratched.
  - Replace the disc.

##### ERROR-07, 10, 11, 12, 15, 17, 30, A0

- There is an electrical or mechanical error.
  - Turn the ignition switch OFF and back to ON, then back to the CD player.

##### ERROR-15

- The inserted disc is blank.
  - Replace the disc.

##### ERROR-23

- Unsupported CD format.
  - Replace the disc.

---

**FORMAT READ**

- Sometimes there is a delay between the start of playback and when you start to hear any sound.
  - Wait until the message disappears and you hear sound.

---

**NO AUDIO**

- The inserted disc does not contain any playable files.
  - Replace the disc.

---

**SKIPPED**

- The inserted disc contains DRM protected files.
  - The protected files are skipped.

---

**PROTECT**

- All the files on the inserted disc are embedded with DRM.
  - Replace the disc.

---

**USB device/iPod**

---

**FORMAT READ**

- Sometimes there is a delay between the start of playback and when you start to hear any sound.
  - Wait until the message disappears and you hear sound.

---

**NO AUDIO**

- There are no songs.
  - Transfer the audio files to the USB device and connect.
- The connected USB device has security enabled.
  - Follow the USB device instructions to disable the security.

---

**SKIPPED**

- The connected USB device contains DRM protected files.
  - The protected files are skipped.

---

**PROTECT**

- All the files on the connected USB device are embedded with DRM.

- Replace the USB device.

---

**N/A USB**

- The connected USB device is not supported by this unit.
  - Disconnect your device and replace it with a compatible USB device.

---

**HUB ERROR**

- The USB device connected via a USB hub is not supported by this unit.
  - Connect the USB device directly to this unit using a USB cable.

---

**CHECK USB**

- The USB connector or USB cable has short-circuited.
  - Check that the USB connector or USB cable is not caught in something or damaged.
- The connected USB device consumes more than maximum allowable current.
  - Disconnect the USB device and do not use it. Turn the ignition switch OFF and back to ACC or ON. Connect only compliant USB devices.
- The iPod operates correctly but does not charge.
  - Make sure the connection cable for the iPod has not shorted out (e.g., not caught in metal objects). After checking, turn the ignition switch OFF and back to ON, or disconnect the iPod and reconnect.

---

**ERROR-19**

- Communication failed.
  - Perform one of the following operations, then return to the USB source.
    - Turn the ignition switch OFF and back to ON.
    - Disconnect the USB device.
    - Change to a different source.
- iPod failure.
  - Disconnect the cable from the iPod. Once the iPod's main menu is

- displayed, reconnect the iPod and reset it.

---

**ERROR-23**

- USB device was not formatted properly.
  - Format the USB device with FAT12, FAT16 or FAT32.

---

**ERROR-16**

- The iPod firmware version is old.
  - Update the iPod version.
- iPod failure.
  - Disconnect the cable from the iPod. Once the iPod's main menu is displayed, reconnect the iPod and reset it.

---

**STOP**

- There are no songs in the current list.
  - Select a list that contains songs.

---

**NOT FOUND**

- No related songs.
  - Transfer songs to the iPod.

---

**NO BT DEVICE GO TO BT MENU TO REGISTER**

- No Bluetooth device found.
  - Connect the unit and iPod via Bluetooth (page 9).

---

**CONN. FAILED PRESS BAND KEY TO RETRY**

- Bluetooth connection with iPod failed.
  - Press **BAND/**  to make a connection again.

---

**DISCONNECTED PRESS BAND KEY TO RETRY**

- Bluetooth connection with iPod failed.
  - Press **BAND/**  to make a connection again.

---

**Bluetooth device**

---

**ERROR-10**

- The power failed for the Bluetooth module of the unit.

- Turn the ignition switch OFF and back to ACC or ON.

---

**Pandora**

---

**ERROR-19**

- Communication failed.
  - Disconnect the cable from the device. Once the device's main menu is displayed, reconnect the device and reset it.

---

**START UP APP**

- The Pandora application has not started running yet.
  - Start up the Pandora application.

---

**RATING ERROR**

- The thumb rating operation was disabled.
  - Run the same command for another track.

---

**CAN'T SKIP**

- The skip operation was disabled.
  - Run the same command for another track.

---

**TRY LATER**

- Unable to save thumb rating.
- Unable to save BookMark.
- Unable to add station.
  - Try again later.

---

**MAINTENANCE**

- Pandora system is undergoing maintenance.
  - Try again later.

---

**SKIP LIMIT**

- Due to music licensing restrictions, Pandora limits the total number of skips per hour.
  - Wait until Pandora allows you to skip again.

**UPDATE APP**

- This version of the Pandora application is not supported.
  - Connect a device that has a compatible version of the Pandora application installed.

**LOGIN ERROR**

- Your Pandora account is not logged in.
  - Disconnect the cable from the device, and log in to your Pandora account. Then reconnect the device.

**CHECK DEVICE**

- Device error message displayed in the Pandora application.
  - Check the connected device.

**PLEASE CREATE A STATION ON THE PHONE**

- No station found.
  - Create a station in the Pandora application on your connected device.

**SELECT STN**

- No station selected.
  - Select a station.

**NO BT DEVICE GO TO BT MENU TO REGISTER**

- No Bluetooth device found.
  - Connect the unit and the device via Bluetooth (page 9).

**CONN. FAILED PRESS BAND KEY TO RETRY**

- Bluetooth connection failed.
  - Press **BAND/**  to make a connection again.

**CHECK APP PRESS BAND KEY TO RETRY**

- Connection to the Pandora application failed.
  - Press **BAND/**  to make a connection again.

**DISCONNECTED PRESS BAND KEY TO RETRY**

- Bluetooth connection lost.
  - Press **BAND/**  to make a connection again.

**STATION FULL**

- A new station cannot be added.
  - Delete an old station to open a spot for a new one.

**CAN.T DELETE**

- The station could not be deleted.
  - Run the same command for another station.

**NO NETWORK**

- The connected device is out of area.
  - Connect the device to a network.

**NO SERVICE IN THIS COUNTRY**

- The connected device is out of area.
  - Connect the device to a network.

**STN DELETED**

- The operation was disabled.
  - Run the same command for another station.

**Apps****NO BT DEVICE GO TO BT MENU TO REGISTER**

- No Bluetooth device found.
  - Connect the unit and the device via Bluetooth (page 9).

**CONN. FAILED PRESS BAND KEY TO RETRY**

- Bluetooth connection failed.
  - Press **BAND/**  to make a connection again.

**DISCONNECTED PRESS BAND KEY TO RETRY**

- Bluetooth connection failed.
  - Press **BAND/**  to make a connection again.

**CHECK APP**

- Connection to the application failed.
  - Follow the instructions that appear on the screen.

**START UP APP**

- The application has not started running yet.
  - Operate the mobile device to start up the application.

**Spotify****NO BT DEVICE GO TO BT MENU TO REGISTER**

- No Bluetooth device found.
  - Connect the unit and the device via Bluetooth (page 9).

**CONN. FAILED PRESS BAND KEY TO RETRY**

- Bluetooth connection failed.
  - Press **BAND/**  to make a connection again.

**CHECK APP PRESS BAND KEY TO RETRY**

- Connection to the Spotify application failed.
  - Press **BAND/**  to make a connection again.

**DISCONNECTED PRESS BAND KEY TO RETRY**

- Bluetooth connection lost.
  - Press **BAND/**  to make a connection again.

**CHECK APP**

- Connection to the Spotify application failed.
  - Follow the instructions that appear on the screen.

**SiriusXM Satellite Radio (Only for FH-X830BH5/X730BS)****CHECK ANTENNA**

- The antenna cable may be either disconnected or damaged.
  - Check the antenna connection or replace if damaged.

**CHECK TUNER**

- The radio is having difficulty communicating with the SiriusXM Connect Vehicle Tuner. The tuner may be disconnected or damaged.
  - Verify that the SiriusXM Connect Vehicle Tuner cable is securely connected to the radio.

**NO SIGNAL**

- The SiriusXM Connect Vehicle Tuner is having difficulty receiving the SiriusXM satellite signal.
  - Move your vehicle outdoors with a clear view of the southern sky.
  - Make sure that the SiriusXM magnetic mount antenna is mounted on a metal surface on the outside the vehicle.
  - Move the SiriusXM antenna away from any obstructions.

**SUBSCRIPTION UPDATED**

- This unit has detected a change in your SiriusXM subscription status.
  - Press any key to clear the message.

**CH UNAVAIL**

- The channel that you have requested is not available.
  - Check the SiriusXM channel lineup.

**CHAN UNSUB**

- The channel that you have requested is not included in your SiriusXM subscription package.
  - Check the content of your SiriusXM subscription package.

## CH LOCKED

- The channel has been locked by the Parental Control function.
  - Set [LOCKED CH] to [OFF] or [CLEAR ALL] to [YES] in the FUNCTION settings (page 19).

## NO TUNEMIX CH

- There is only one music in the band.
  - Select a band with two or more channels.
  - Add more music channels to the current band.

## Handling guidelines

### Discs and player

- Use only discs that feature either of the following two logos.



- Use 12-cm discs.
- Use only conventional, fully circular discs.
- The following types of discs cannot be used with this unit:
  - DualDiscs
  - 8-cm discs: Attempts to use such discs with an adaptor may cause the unit to malfunction.
  - Oddly shaped discs
  - Discs other than CDs
  - Damaged discs, including discs that are cracked, chipped or warped
  - CD-R/RW discs that have not been finalized
- Do not write on or apply chemicals to the surface of the discs.
- To clean a CD, wipe the disc with a soft cloth outward from the center.
- Condensation may temporarily impair the player's performance. Let it rest for about one hour to adjust to a warmer

temperature. Also, wipe any damp discs off with a soft cloth.

- When using discs that can be printed on label surfaces, check the instructions and the warnings of the discs. Depending on the discs, inserting and ejecting may not be possible. Using such discs may result in damage to this equipment.
- Do not attach commercially available labels or other materials to the discs.
  - The discs may warp making the disc unplayable.
  - The labels may come off during playback and prevent ejection of the discs, which may result in damage to the equipment.

### USB storage device

- Connections via USB hubs are not supported.
- Firmly secure the USB storage device before driving. Do not let the USB storage device fall onto the floor, where it may become jammed under the brake or accelerator pedal.
- Depending on the USB storage device, the following problems may occur.
  - Operations may vary.
  - The storage device may not be recognized.
  - Files may not be played back properly.
  - The device may cause audible interference when you are listening to the radio.

### iPod

- Do not leave the iPod in places with high temperatures.
- Firmly secure the iPod when driving. Do not let the iPod fall onto the floor, where it may become jammed under the brake or accelerator pedal.
- The settings of the iPod such as the equalizer and repeat play are changed automatically when the iPod is connected to the unit. Once the iPod is

disconnected, those settings will return to the original settings.

- Incompatible text saved on the iPod will not be displayed by the unit.

## Compressed audio compatibility

- Only the first 32 characters can be displayed as a file name (including the file extension) or a folder name.
- The unit may not work properly depending on the application used to encode WMA files.
- There may be a slight delay at the start of the playback of audio files embedded with image data, or audio files stored on a USB device with numerous folder hierarchies.

### ⚠ CAUTION

- Pioneer cannot guarantee compatibility with all USB mass storage devices, and assumes no responsibility for any loss of data on media players, smartphones, or other devices while using this product.
- Do not leave discs or a USB storage device in any place that is subject to high temperatures.

### WMA files

File extension	.wma
Bit rate	48 kbps to 320 kbps (CBR), 48 kbps to 384 kbps (VBR)
Sampling frequency	32 kHz, 44.1 kHz, 48 kHz
Windows Media™ Audio Professional, Lossless, Voice/DRM Stream/Stream with video	Not compatible

### MP3 files

File extension	.mp3
Bit rate	8 kbps to 320 kbps (CBR), VBR
Sampling frequency	8 kHz to 48 kHz (32 kHz, 44.1 kHz, 48 kHz for emphasis)
Compatible ID3 tag version	1.0, 1.1, 2.2, 2.3, 2.4 (ID3 tag Version 2.x is given priority over Version 1.x.)
M3u playlist	Not compatible
MP3i (MP3 interactive), mp3 PRO	Not compatible

### WAV files

- WAV file formats cannot be connected via MTP.

File extension	.wav
Quantization bits	8 and 16 (LPCM), 4 (MSADPCM)
Sampling frequency	16 kHz to 48 kHz (LPCM), 22.05 kHz and 44.1 kHz (MS ADPCM)

### AAC files

Compatible format	AAC encoded by iTunes
File extension	.m4a
Sampling frequency	11.025 kHz to 48 kHz
Transmission rate	16 kbps to 320 kbps, VBR
Apple Lossless	Not compatible
AAC file bought from the iTunes Store (.m4p file extension)	Not compatible

### FLAC files

- FLAC file formats cannot be connected via MTP.
- FLAC files may not be playable, depending on the encoder.

File extension	.flac
Sampling frequency	8/11.025/12/16/22.05/24/32/44.1/48/96 kHz
Quantization bit rate	16/24 bit
Channel mode	1/2 ch

## Disc

- Regardless of the length of the blank section between the songs from the original recording, compressed audio discs play with a short pause between songs.

Playable folder hierarchy	Up to eight tiers (A practical hierarchy is less than two tiers.)
Playable folders	Up to 99
Playable files	Up to 999
File system	ISO 9660 Level 1 and 2, Romeo, Joliet
Multi-session playback	Compatible
Packet write data transfer	Not compatible

## USB device

- There may be a slight delay when starting playback of audio files on a USB storage device with numerous folder hierarchies.

Playable folder hierarchy	Up to eight tiers (A practical hierarchy is less than two tiers.)
Playable folders	Up to 1 500
Playable files	Up to 15 000
Playback of copyright-protected files	Not compatible
Partitioned USB device	Only the first partition can be played.

## iPod compatibility

This unit supports only the following iPod models. Supported iPod software versions are

shown below. Older versions may not be supported.

- Made for
- iPod touch (1st through 6th generation)
  - iPod classic
  - iPod with video
  - iPod nano (1st through 7th generation)
  - iPhone 6s
  - iPhone 6s Plus
  - iPhone 6
  - iPhone 6 Plus
  - iPhone 5s
  - iPhone 5c
  - iPhone 5
  - iPhone 4s
  - iPhone 4
  - iPhone 3GS
  - iPhone 3G
  - iPhone

- Operations may vary depending on the generation and/or software version of the iPod.
- Users of iPod with the Lightning Connector should use the Lightning to USB Cable (supplied with iPod).
- Users of iPod with the Dock Connector should use the CD-IU51. For details, consult your dealer.
- Refer to the iPod manuals for information about the file/format compatibility.
- Audiobook, Podcast: Compatible

### ⚠ CAUTION

Pioneer accepts no responsibility for data lost on the iPod, even if that data is lost while this unit is used.

## Sequence of audio files

The user cannot assign folder numbers and specify playback sequences with this unit. Sequence of audio file depends on the connected device. Note that the hidden files in a USB device cannot be played back.

## Example of a hierarchy

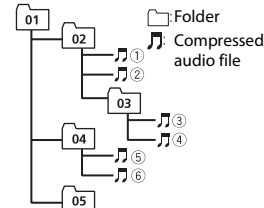

Level 1 Level 2 Level 3 Level 4

01 to 05: Folder number

① to ⑥: Playback sequence

## Copyright and trademark

### Bluetooth

The *Bluetooth*® word mark and logos are registered trademarks owned by Bluetooth SIG, Inc. and any use of such marks by PIONEER CORPORATION is under license. Other trademarks and trade names are those of their respective owners.

### iTunes

Apple and iTunes are trademarks of Apple Inc., registered in the U.S. and other countries.

### WMA

Windows Media is either a registered trademark or trademark of Microsoft Corporation in the United States and/or other countries.

This product includes technology owned by Microsoft Corporation and cannot be used or distributed without a license from Microsoft Licensing, Inc.

### FLAC

Copyright © 2000-2009 Josh Coalson

Copyright © 2011-2014 Xiph.Org

Foundation

Redistribution and use in source and binary forms, with or without modification,

are permitted provided that the following conditions are met:

- Redistributions of source code must retain the above copyright notice, this list of conditions and the following disclaimer.
- Redistributions in binary form must reproduce the above copyright notice, this list of conditions and the following disclaimer in the documentation and/or other materials provided with the distribution.
- Neither the name of the Xiph.org Foundation nor the names of its contributors may be used to endorse or promote products derived from this software without specific prior written permission.

THIS SOFTWARE IS PROVIDED BY THE COPYRIGHT HOLDERS AND CONTRIBUTORS "AS IS" AND ANY EXPRESS OR IMPLIED WARRANTIES, INCLUDING, BUT NOT LIMITED TO, THE IMPLIED WARRANTIES OF MERCHANTABILITY AND FITNESS FOR A PARTICULAR PURPOSE ARE DISCLAIMED. IN NO EVENT SHALL THE FOUNDATION OR CONTRIBUTORS BE LIABLE FOR ANY DIRECT, INDIRECT, INCIDENTAL, SPECIAL, EXEMPLARY, OR CONSEQUENTIAL DAMAGES (INCLUDING, BUT NOT LIMITED TO, PROCUREMENT OF SUBSTITUTE GOODS OR SERVICES; LOSS OF USE, DATA, OR PROFITS; OR BUSINESS INTERRUPTION) HOWEVER CAUSED AND ON ANY THEORY OF LIABILITY, WHETHER IN CONTRACT, STRICT LIABILITY, OR TORT (INCLUDING NEGLIGENCE OR OTHERWISE) ARISING IN ANY WAY OUT OF THE USE OF THIS SOFTWARE, EVEN IF ADVISED OF THE POSSIBILITY OF SUCH DAMAGE.

### iPod & iPhone

iPhone, iPod, iPod classic, iPod nano, and iPod touch are trademarks of Apple Inc., registered in the U.S. and other countries.

Lightning is a trademark of Apple Inc.

“Made for iPod” and “Made for iPhone” mean that an electronic accessory has been designed to connect specifically to iPod or iPhone, respectively, and has been certified by the developer to meet Apple performance standards. Apple is not responsible for the operation of this device or its compliance with safety and regulatory standards. Please note that the use of this accessory with iPod or iPhone may affect wireless performance.

#### Android & Google Play

Android, Google Play, and the Google Play logo are trademarks of Google Inc.

#### SiriusXM Satellite Radio



Sirius, XM and all related marks and logos are trademarks of Sirius XM Radio Inc. All rights reserved.

#### Pandora® internet radio

PANDORA, the PANDORA logo, and the Pandora trade dress are trademarks or registered trademarks of Pandora Media, Inc. Used with permission. Pandora is only available in certain countries. Please visit <http://www.pandora.com/legal> for more information.

#### MIXTRAX

MIXTRAX is a trademark of the PIONEER CORPORATION.

#### HD Radio™ Technology

HD Radio Technology manufactured under license from iBiquity Digital Corporation. U.S. and Foreign Patents. HD Radio™ and the HD, HD Radio, and “Arc” logos are proprietary trademarks of iBiquity Digital Corp.

#### Spotify®

SPOTIFY and the Spotify logo are among the registered trademarks of Spotify AB. Compatible mobile digital devices and premium subscription required, where available, see <https://www.spotify.com>.

#### T-Kernel 2.0

This product uses the source code of T-Kernel 2.0 under T-License 2.0 granted by T-Engine Forum ([www.tron.org](http://www.tron.org)).

#### MP3

Copyright (C) 1998-2009 PacketVideo

Licensed under the Apache License, Version 2.0 (the “License”); you may not use this file except in compliance with the License.

You may obtain a copy of the License at

<http://www.apache.org/licenses/LICENSE-2.0>

Unless required by applicable law or agreed to in writing, software distributed under the License is distributed on an “AS IS” BASIS, WITHOUT WARRANTIES OR CONDITIONS OF ANY KIND, either express or implied.

See the License for the specific language governing permissions and limitations under the License.

## Specifications

### General

Power source: 14.4 V DC (10.8 V to 15.1 V allowable)

Grounding system: Negative type  
Maximum current consumption: 10.0 A  
Dimensions (W × H × D):

D  
Chassis: 178 mm × 100 mm × 165 mm  
(7 in. × 3-7/8 in. × 6-1/2 in.)  
Nose: 170 mm × 96 mm × 16 mm (6-3/4 in. × 3-3/4 in. × 5/8 in.)

Weight: 1.3 kg (2.9 lbs)

### Audio

Maximum power output:

- 50 W × 4 ch/4 Ω (for no subwoofer)
- 50 W × 2 ch/4 Ω + 70 W × 1 ch/2 Ω (for subwoofer)

Continuous power output:

22 W × 4 (50 Hz to 15 000 Hz, 5 % THD, 4 Ω load, both channels driven)

Load impedance: 4 Ω (4 Ω to 8 Ω (2 Ω for 1 ch) allowable)

Preout maximum output level: 2.0 V

Equalizer (13-Band Graphic Equalizer):

Frequency: 50 Hz/80 Hz/125 Hz/200 Hz/315 Hz/500 Hz/800 Hz/1.25 kHz/2 kHz/3.15 kHz/5 kHz/8 kHz/12.5 kHz  
Gain: ±12 dB (2 dB step)

High pass filter (Standard mode):

Frequency: 50 Hz/63 Hz/80 Hz/100 Hz/125 Hz/160 Hz/200 Hz  
Slope: -6 dB/oct, -12 dB/oct, -18 dB/oct, -24 dB/oct, OFF

Subwoofer/Low pass filter (Standard mode):

Frequency: 50 Hz/63 Hz/80 Hz/100 Hz/125 Hz/160 Hz/200 Hz  
Slope: -6 dB/oct, -12 dB/oct, -18 dB/oct, -24 dB/oct, OFF  
Gain: +10 dB to -24 dB (1 dB step)  
Phase: Normal/Reverse

Speaker level (Standard mode):  
+10 dB to -24 dB (1 dB step)

Time alignment (Standard mode):  
0 Inch to 140 Inch (1 inch/Step)

Bass boost (Standard mode):  
Gain: +12 dB to 0 dB

High pass filter (HIGH) (Network mode):  
Frequency: 1.25 kHz/1.6 kHz/2 kHz/2.5 kHz/3.15 kHz/4 kHz/5 kHz/6.3 kHz/8 kHz/10 kHz/12.5 kHz  
Slope: -6 dB/oct, -12 dB/oct, -18 dB/oct, -24 dB/oct

High pass filter (MID) (Network mode):

Frequency: 25 Hz/31.5 Hz/40 Hz/50 Hz/63 Hz/80 Hz/100 Hz/125 Hz/160 Hz/200 Hz/250 Hz

Slope: -6 dB/oct, -12 dB/oct, -18 dB/oct, -24 dB/oct, OFF

Low pass filter (MID) (Network mode):

Frequency: 1.25 kHz/1.6 kHz/2 kHz/2.5 kHz/3.15 kHz/4 kHz/5 kHz/6.3 kHz/8 kHz/10 kHz/12.5 kHz

Slope: -6 dB/oct, -12 dB/oct, -18 dB/oct, -24 dB/oct, OFF

Subwoofer (Network mode):

Frequency: 25 Hz/31.5 Hz/40 Hz/50 Hz/63 Hz/80 Hz/100 Hz/125 Hz/160 Hz/200 Hz/250 Hz

Slope: -12 dB/oct, -18 dB/oct, -24 dB/oct, -30 dB/oct, -36 dB/oct, OFF  
Gain: +10 dB to -24 dB (1 dB step)

Phase: Normal/Reverse

Speaker level (Network mode):

+10 dB to -24 dB (1 dB step)

Time alignment (Network mode):

0 Inch to 140 Inch (1 inch/Step)

Bass boost (Network mode):

Gain: +12 dB to 0 dB

### CD player

System: Compact disc audio system

Usable discs: Compact disc

Signal-to-noise ratio: 94 dB (1 kHz) (IEC-A network)

Number of channels: 2 (stereo)

MP3 decoding format: MPEG-1 & 2 Audio Layer 3

WMA decoding format: Ver. 7, 7.1, 8, 9, 10, 11 (2 ch audio) (Windows Media Player)

AAC decoding format: MPEG-4 AAC (iTunes encoded only) (Ver. 10.6 and earlier)

WAV signal format: Linear PCM & MS ADPCM (Non-compressed)

### USB

USB standard specification: USB 2.0 full speed

Maximum current supply: 1 A

USB Protocol:  
MSC (Mass Storage Class)  
MTP (Media Transfer Protocol)  
AOA (Android Open Accessory) 2.0  
File system: FAT12, FAT16, FAT32  
MP3 decoding format: MPEG-1 & 2 Audio  
Layer 3  
WMA decoding format: Ver. 7, 7.1, 8, 9, 10,  
11 (2 ch audio) (Windows Media  
Player)  
AAC decoding format: MPEG-4 AAC (iTunes  
encoded only) (Ver. 10.6 and earlier)  
FLAC decoding format: v1.3.0 (Free  
Lossless Audio Codec)  
WAV signal format: Linear PCM & MS  
ADPCM (Non-compressed)

### FM tuner

Frequency range: 87.9 MHz to 107.9 MHz  
Usable sensitivity: 11 dBf (1.0  $\mu$ V/75  $\Omega$ ,  
mono, S/N: 30 dB)  
Signal-to-noise ratio: 80 dB (digital  
broadcasting) (IHF-A network) (FH-  
X830BH5)  
Signal-to-noise ratio: 72 dB (analog  
broadcasting) (IHF-A network)

### AM tuner

Frequency range: 530 kHz to 1 710 kHz  
Usable sensitivity: 25  $\mu$ V (S/N: 20 dB)  
Signal-to-noise ratio: 80 dB (digital  
broadcasting) (IHF-A network) (FH-  
X830BH5)  
Signal-to-noise ratio: 62 dB (analog  
broadcasting) (IHF-A network)

### Bluetooth

Version: Bluetooth 3.0 certified  
Output power: +4 dBm Maximum (Power  
class 2)  
Frequency band(s): 2 400 MHz to 2 483.5  
MHz  
Bluetooth profiles:  
GAP (Generic Access Profile)  
SDAP (Service Discovery Application  
Profile)

HFP (Hands Free Profile) 1.6  
PBAP (Phone Book Access Profile)  
A2DP (Advanced Audio Distribution  
Profile)  
AVRCP (Audio/Video Remote Control  
Profile) 1.5  
SPP (Serial Port Profile) 1.1

### CEA2006 Specifications



Power output: 14 W RMS  $\times$  4 Channels (4  $\Omega$   
and  $\leq$  1 % THD+N)  
S/N ratio: 91 dBA (reference: 1 W into 4  $\Omega$ )

### NOTE

Specifications and the design are subject  
to modifications without notice.

# Table des matières

Avant de commencer .....	2
Pour commencer .....	3
Technologie HD Radio™/Radio .....	6
CD/USB/iPod/AUX .....	8
Bluetooth .....	10
Mode d'application.....	13
Pandora® .....	13
Spotify® .....	14
Radio satellite SiriusXM .....	15
Utilisation de Pioneer ARC APP .....	17
Réglages audio .....	18
Réglages .....	19
Réglages FUNCTION .....	19
Réglages AUDIO.....	21
Réglages SYSTEM .....	22
Réglages ILLUMINATION.....	24
Réglages MIXTRAX.....	24
Connexions/Installation .....	25
Informations complémentaires.....	28
A propos de ce manuel :	
• Dans les instructions suivantes, une mémoire USB ou un lecteur audio USB est nommé « périphérique USB ».	
• Dans ce mode d'emploi, les iPod et iPhone sont nommés « iPod ».	

# Avant de commencer

## Nous vous remercions d'avoir acheté cet appareil PIONEER

Pour garantir une utilisation adéquate, lisez bien ce mode d'emploi avant d'utiliser cet appareil. Il est particulièrement important que vous lisiez et respectiez les indications **ATTENTION** et **PRÉCAUTION** de ce mode d'emploi. Conservez-le dans un endroit sûr et facilement accessible pour toute consultation ultérieure.

ID FCC : AJDK071

MODÈLE N° : FH-X830BHS/FH-X730BS/FH-X731BT

IC : 775E-K071

Le présent appareil est conforme aux la partie 15 des règles de la FCC et CNR d'Industrie Canada applicables aux appareils radio exempts de licence. L'exploitation est autorisée aux deux conditions suivantes: (1) l'appareil ne doit pas produire de brouillage, et (2) l'utilisateur de l'appareil doit accepter tout brouillage radioélectrique subi, même si le brouillage est susceptible d'en compromettre le fonctionnement.

L'antenne Bluetooth ne peut pas être supprimée (ou remplacée) par l'utilisateur.

Cet équipement est conforme aux limites d'exposition aux rayonnements énoncées pour un environnement non contrôlé et respecte les règles des radioélectriques (RF) de la FCC lignes directrices d'exposition dans le Supplément C à OET65 et d'exposition aux fréquences radioélectriques (RF) CNR-102 de l'IC. Cet équipement émet une énergie RF très faible qui est considérée conforme sans évaluation de l'exposition maximale autorisée. Cependant, cet équipement doit être installé et utilisé en gardant une distance de 20cm ou plus entre le dispositif rayonnant et le corps (à l'exception des extrémités : mains, poignets, pieds et chevilles).

## La protection de votre ouïe est entre vos mains

Pour assurer le rendement optimal de votre matériel et – plus important encore – la protection de votre ouïe, réglez le volume à un niveau raisonnable. Pour ne pas altérer votre sens de la perception, le son doit être clair mais ne produire aucun vacarme et être exempt de toute distorsion. Votre ouïe peut vous jouer des tours.

Avec le temps, votre système auditif peut en effet s'adapter à des volumes supérieurs, et ce qui vous semble un « niveau de confort normal » pourrait au contraire être excessif et contribuer à endommager votre ouïe de façon permanente. Le réglage de votre matériel à un volume sécuritaire AVANT que votre ouïe s'adapte vous permettra de mieux vous protéger.

### CHOISISSEZ UN VOLUME SÉCURITAIRE :

- Réglez d'abord le volume à un niveau inférieur.
- Montez progressivement le volume jusqu'à un niveau d'écoute confortable ; le son doit être clair et exempt de distorsions.
- Une fois que le son est à un niveau confortable, ne touchez plus au bouton du volume.

### N'OUBLIEZ PAS DE RESPECTER LES DIRECTIVES SUIVANTES :

- Lorsque vous montez le volume, assurez-vous de pouvoir quand même entendre ce qui se passe autour de vous.
- Faites très attention ou cessez temporairement l'utilisation dans les situations pouvant s'avérer dangereuses.
- N'utilisez pas des écouteurs ou un casque d'écoute lorsque vous opérez un véhicule motorisé ; une telle utilisation peut créer des dangers sur la route et est illégale à de nombreux endroits.

## ⚠ ATTENTION

- Les systèmes de surveillance de marche arrière (caméras de secours) sont requis dans certains véhicules neufs vendus aux États-Unis et au Canada. La réglementation des États-Unis a commencé avec une intégration basée sur deux ans débutant le 1er mai 2016, et où les États-Unis et le Canada exigent que tous véhicules fabriqués à partir du 1er mai 2018 soient équipés de système de surveillance de marche arrière. **Les propriétaires de véhicules équipés des systèmes de surveillance de marche arrière conformes ne devraient pas installer ou utiliser ce produit de manière à altérer ou encore désactiver les fonctions de ce système.** Si vous ne savez pas si votre véhicule a un système de la sorte ou si il est sujet aux réglementations Américaines ou Canadiennes, nous vous invitons à contacter le fabricant ou le concessionnaire du véhicule.
- **N'essayez pas d'installer cet appareil ou d'en faire l'entretien vous-même. L'installation ou l'entretien de cet appareil par des personnes sans formation et sans expérience en équipement électronique et en accessoires automobiles peut être dangereux et vous exposer à des risques d'électrocution ou à d'autres dangers.**
- N'essayez pas de démonter ou de modifier cet appareil. Veuillez à quitter la route et garer votre véhicule en lieu sûr avant d'essayer d'utiliser les commandes de l'appareil.

## ⚠ PRÉCAUTION

- Ne laissez pas cet appareil entrer en contact avec de l'humidité et/ou des liquides. Cela pourrait provoquer une électrocution. Tout contact avec des liquides pourrait également provoquer des dommages, de la fumée et une surchauffe de l'appareil.
- Maintenez le niveau d'écoute à une valeur telle que vous puissiez entendre les sons provenant de l'extérieur.
- Ce produit a été évalué sous des conditions climatiques tempérées et tropicales, selon la norme CEI 60065, « Appareils audio, vidéo et appareils électroniques analogues – Exigences de sécurité ».

### PRÉCAUTION

Cet appareil est un produit laser de Classe 1, classé selon l'article IEC 60825-1:2007 relatif à la Sécurité des produits laser.

APPAREIL À LASER DE CLASSE 1

## Service après-vente des produits Pioneer

Veuillez contacter le détaillant ou le distributeur auprès duquel vous avez acheté cet appareil ou un centre d'entretien PIONEER agréé pour le service après-vente ou toute autre information. Dans le cas où les informations nécessaires ne seraient pas disponibles, veuillez contacter les entreprises indiquées ci-dessous :

N'expédiez pas l'appareil pour réparation à l'une des adresses figurant ci-dessous sans avoir pris contact au préalable.

### ÉTATS-UNIS et CANADA

Pioneer Electronics (USA) Inc.  
CUSTOMER SUPPORT DIVISION  
P.O. Box 1760  
Long Beach, CA 90801-1760  
800-421-1404

Pour les informations de garantie, veuillez consulter le feuillet Garantie limitée qui accompagne cet appareil.

# Pour commencer

## Fonctionnement de base

### FH-X830BHS/X730BS/X731BT

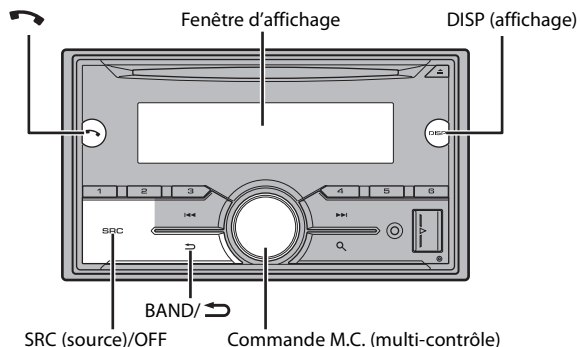

## Télécommande

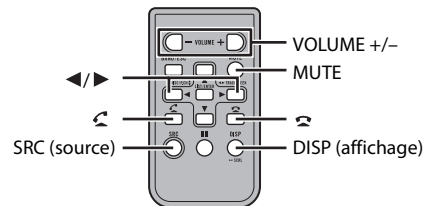

## Opérations fréquemment utilisées

Les touches disponibles varient en fonction de l'appareil.

Objectif	Opération	
	Appareil principal	Télécommande
Mise en marche de l'appareil*	Appuyez sur <b>SRC/OFF</b> pour mettre l'appareil en marche. Appuyez de manière prolongée sur <b>SRC/OFF</b> pour éteindre l'appareil.	Appuyez sur <b>SRC</b> pour mettre l'appareil en marche. Appuyez de manière prolongée sur <b>SRC</b> pour éteindre l'appareil.
Réglage du volume	Tournez la commande <b>M.C..</b>	Appuyez sur <b>VOLUME +</b> ou <b>-</b> . Appuyez sur <b>MUTE</b> pour couper le son de l'appareil. Appuyez à nouveau pour réactiver le son.
Sélection d'une source	Appuyez plusieurs fois sur <b>SRC/OFF</b> .	Appuyez plusieurs fois sur <b>SRC</b> .
Changement des informations de l'affichage	Appuyez plusieurs fois sur <b>DISP</b> .	Appuyez plusieurs fois sur <b>DISP</b> .
Retour à la liste/l'affichage précédent	Appuyez sur <b>BAND/ ↵</b> .	Appuyez sur <b>◀/▶</b> pour sélectionner le dossier suivant/précédent.
Retour à l'affichage normal à partir du menu	Appuyez de manière prolongée sur <b>BAND/ ↵</b> .	-
Réponse à un appel	Appuyez sur <b>☎</b> .	Appuyez sur <b>☎</b> .
Fin d'un appel	Appuyez sur <b>☎</b> .	Appuyez sur <b>☎</b> .

\* Si le fil bleu/blanc de cet appareil est connecté à la borne de commande du relais d'antenne automatique du véhicule, celle-ci se déploie lorsque la source est activée. Pour rétracter l'antenne, désactivez la source.

## Indications affichées

Indication	Description
▶	Apparaît lorsqu'un niveau inférieur de menu ou de dossier existe.
📶	Apparaît lorsqu'un téléphone Bluetooth est connecté à cet appareil à l'aide du profil HFP (Profil mains libres) (page 10) et clignote pendant que le téléphone est en attente.
🎵	Apparaît lorsqu'un lecteur audio Bluetooth est connecté à cet appareil à l'aide du profil A2DP (Profil de distribution audio avancé) (page 10).

Indication	Description
🔍	Apparaît lorsque vous appuyez sur la touche <b>Q</b> .
<b>S.Rtrv</b>	Apparaît lorsque la fonction de correcteur sonore est réglée (page 20).
🎲	Apparaît lorsque la lecture aléatoire est réglée (sauf lorsque vous sélectionnez BT AUDIO comme source).
🔄	Apparaît lorsque la lecture répétée est réglée (sauf lorsque vous sélectionnez BT AUDIO comme source).
📱	Apparaît lorsque la fonction de commande à l'aide d'un iPod est réglée (page 9).
📶	Apparaît lorsqu'une connexion Bluetooth est établie (page 10).

## Réinitialisation du microprocesseur

Le microprocesseur doit être réinitialisé dans les situations suivantes :

- Avant la première utilisation de cet appareil après l'installation
- Si l'appareil ne fonctionne pas correctement
- Lorsque des messages étranges ou incorrects s'affichent

### 1 Appuyez sur la touche **RESET** avec la pointe d'un stylo ou d'un autre instrument pointu.

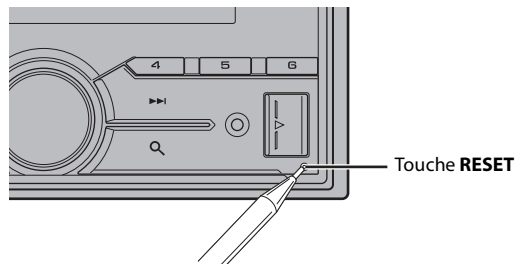

## Préparation de la télécommande

Retirez la feuille de protection avant l'utilisation.



## Comment remplacer la pile

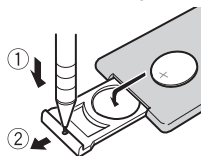

Insérez la pile CR2025 (3 V) avec les pôles plus (+) et moins (-) orientés correctement.

### ⚠ ATTENTION

- Ne pas ingérer la pile, car il y a risque de brûlure chimique.
- Ce produit et la télécommande fournie contiennent une pile bouton. Si elle est avalée, la pile bouton peut causer de graves brûlures internes au bout d'à peine deux heures et entraîner le décès.
- Gardez les piles neuves ou usagées hors de l'atteinte des enfants. Si la pile est avalée ou pénètre dans toute partie du corps, consultez immédiatement un médecin.
- Si le compartiment de pile ne se ferme pas bien, cessez d'utiliser le produit et gardez-le hors de l'atteinte des enfants.
- N'exposez pas la pile ou la télécommande à une chaleur excessive, notamment aux rayons directs du soleil ou à une flamme.

### ⚠ PRÉCAUTION

- Un remplacement incorrect de la pile peut entraîner un risque d'explosion. Lors du remplacement de la pile, remplacez-la uniquement par une pile de type identique.
- Ne manipulez ou ne rangez pas la pile avec des outils ou objets métalliques.
- En cas de fuite de la pile, retirez cette dernière et nettoyez soigneusement la télécommande. Installez ensuite une nouvelle pile.
- Lors de la mise au rebut des piles usagées, respectez les règlements nationaux ou les instructions locales en vigueur dans le pays ou la région en matière de conservation ou de protection de l'environnement.
- « Matériaux de perchlorate – une manutention spéciale peut s'appliquer. Voir [www.dtsc.ca.gov/hazardouswaste/perchlorate](http://www.dtsc.ca.gov/hazardouswaste/perchlorate). (Applicable à la Californie, États-Unis) »

### 🔔 Important

- Ne laissez pas la télécommande exposée à des températures élevées ou à la lumière directe du soleil.
- Ne laissez pas la télécommande tomber sur le plancher, où elle pourrait gêner le bon fonctionnement de la pédale de frein ou d'accélérateur.

## Menu de configuration

Lorsque vous tournez le commutateur d'allumage à ON après l'installation, le menu de configuration s'affiche.

### ⚠ ATTENTION

N'utilisez pas l'appareil en mode standard lorsqu'un système de haut-parleurs pour mode réseau est connecté à l'appareil. N'utilisez pas l'appareil en mode réseau lorsqu'un système de haut-parleurs pour mode standard est connecté à l'appareil. Cela pourrait endommager les haut-parleurs.

- 1 Tournez la commande **M.C.** pour sélectionner les options, puis appuyez pour confirmer.

Pour passer à la prochaine option de menu, vous devez confirmer votre sélection.

Option de menu	Description
<b>CLOCK SET</b>	Réglage de l'horloge. 1 Tournez la commande <b>M.C.</b> pour régler l'heure, puis appuyez pour confirmer. L'indicateur passe automatiquement au réglage des minutes. 2 Tournez la commande <b>M.C.</b> pour régler les minutes, puis appuyez pour confirmer.
<b>SPEAKER MODE</b> [STANDARD], [NETWORK]	Commutation entre deux modes de fonctionnement : le mode réseau 2 voies (NETWORK) et le mode standard (STANDARD) en fonction des connexions établies. Pour les détails sur les modes de fonctionnement, consultez la page 18. Après la sélection du mode approprié, tournez la commande <b>M.C.</b> pour sélectionner [YES], puis appuyez pour confirmer. • Vous ne pouvez pas terminer les ajustements du menu de configuration sans effectuer le réglage de [SPEAKER MODE]. • Une fois le mode de haut-parleurs réglé, ce réglage ne peut être modifié qu'après le rétablissement des réglages par défaut de ce produit. Rétablissez les réglages par défaut pour modifier le réglage de mode de haut-parleurs (reportez-vous à SYSTEM RESET à la page 6).

- 2 [QUIT :YES] s'affiche lorsque tous les réglages sont effectués.

Pour retourner à la première option du menu de configuration, tournez la commande **M.C.** pour sélectionner [QUIT :NO], puis appuyez pour confirmer.

- 3 Appuyez sur la commande **M.C.** pour confirmer les réglages.

### REMARQUE

Le réglage [CLOCK SET] peut être effectué à tout moment. Consultez la page 22 pour plus de détails.

## Annulation de l'affichage de démonstration (DEMO OFF)

- 1 Appuyez sur la commande **M.C.** pour afficher le menu principal.

- 2 Tournez la commande M.C. pour sélectionner [SYSTEM], puis appuyez pour confirmer.
- 3 Tournez la commande M.C. pour sélectionner [DEMO OFF], puis appuyez pour confirmer.
- 4 Tournez la commande M.C. pour sélectionner [YES], puis appuyez pour confirmer.

## Réglages INITIAL

- 1 Appuyez de manière prolongée sur SRC/OFF jusqu'à ce que l'appareil s'éteigne.
- 2 Appuyez sur la commande M.C. pour afficher le menu principal.
- 3 Tournez la commande M.C. pour sélectionner [INITIAL], puis appuyez pour confirmer.
- 4 Tournez la commande M.C. pour sélectionner une option, puis appuyez pour confirmer.

### REMARQUE

Les options varient en fonction de l'appareil.

Option de menu	Description
<b>REAR-SP</b> [FUL] [SW]	Sélectionnez cette option lorsqu'un haut-parleur pleine gamme est connecté aux fils de sortie de haut-parleur arrière.  Sélectionnez cette option lorsqu'un haut-parleur d'extrêmes graves est connecté directement aux fils de sortie de haut-parleur arrière sans amplificateur auxiliaire.
<b>SYSTEM UPDATE</b> [SYSTEM INFO], [S/W UPDATE]	Sélectionnez [SYSTEM INFO] pour confirmer les plus récentes informations de système de l'appareil. Sélectionnez [S/W UPDATE] pour mettre à jour l'appareil avec le logiciel le plus récent et initialiser les réglages de l'appareil. Pour les détails sur le logiciel le plus récent et la mise à jour, visitez notre site Web.
<b>SXM RESET</b> [YES], [CANCEL]	Sélection de la fonction d'initialisation des réglages SiriusXM.
<b>SYSTEM RESET</b> [YES], [CANCEL]	Sélectionnez [YES] pour initialiser les réglages de l'appareil. L'appareil redémarrera automatiquement. (Certains des réglages pourraient être conservés même après la réinitialisation de l'appareil.)

## Technologie HD Radio™/Radio

(La technologie HD Radio™ est disponible uniquement pour le FH-X830BHS.)

(Le radio est disponible uniquement pour le FH-X730BS/X731BT.)

Les fréquences du syntonisateur de cet appareil sont attribuées pour une utilisation en Amérique du Nord. Son utilisation dans d'autres régions pourrait se traduire par une réception de mauvaise qualité.

### À propos des stations HD Radio™

Les stations HD Radio™ offrent des services audio et de données de haute qualité. Les stations HD Radio sont diffusées par les stations FM/AM locales.

Les stations HD Radio vous proposent :

- Qualité audio élevée
- Multidiffusion FM
- Services de données

#### Bande AM

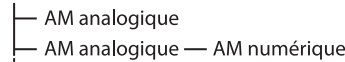

#### Bande FM

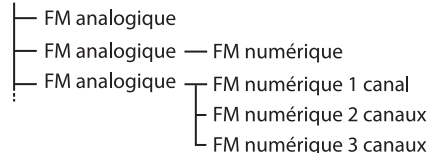

#### PSD

Données de service d'émission : Contribuent à l'expérience supérieure offerte par la technologie HD Radio. Présentent le nom de chanson, l'artiste, les identifiants de station, le guide de canal HD2/HD3 et d'autres données pertinentes.

#### HD2/HD3

Canaux FM locaux supplémentaires adjacents aux principales stations conventionnelles. Ces canaux HD2/HD3 proposent de nouvelles musiques originales, ainsi que des innovations dans les genres conventionnels.

Digital Sound

Son numérique de qualité CD. La technologie HD Radio permet aux stations radio locales de diffuser un signal numérique cristallin. Le son des stations AM est comparable à celui des stations FM actuelles, et le son des stations FM, à celui des CD.

## Réception des stations présélectionnées

- 1 Appuyez sur **SRC/OFF** pour sélectionner [HD RADIO] ou [RADIO].
- 2 Appuyez sur **BAND/↔** pour sélectionner la bande [FM1], [FM2], [FM3] ou [AM].
- 3 Appuyez sur une touche numérique (1/∧ à 6/↔).

### REMARQUE

Vous pouvez sélectionner un canal présélectionné en appuyant sur **Q** et en tournant la commande **M.C.**.

### CONSEIL

Les touches **◀◀/▶▶** peuvent également servir à sélectionner une station présélectionnée lorsque l'option [SEEK] est réglée à [PCH] dans les réglages FUNCTION (page 19).

## Mémoire des meilleures stations (BSM)

Les six stations au signal le plus puissant sont enregistrées sur les touches numériques (1/∧ à 6/↔).

- 1 Après la sélection de la bande, appuyez sur la commande **M.C.** pour afficher le menu principal.
- 2 Tournez la commande **M.C.** pour sélectionner [FUNCTION], puis appuyez pour confirmer.
- 3 Tournez la commande **M.C.** pour sélectionner [BSM], puis appuyez pour confirmer.

## Pour rechercher une station manuellement

- 1 Après la sélection de la bande, appuyez sur **◀◀/▶▶** pour sélectionner une station.  
Appuyez de manière prolongée sur **◀◀/▶▶**, puis relâchez pour rechercher une station disponible. Le balayage s'interrompt lorsque l'appareil reçoit une station. Pour annuler la syntonisation par recherche, appuyez sur **◀◀/▶▶**.

## REMARQUES

- L'option [SEEK] doit être réglée à [MAN] dans les réglages FUNCTION (page 19).
- Selon l'état de réception, il pourrait être possible de commuter la syntonisation par recherche entre la recherche de stations numériques et la recherche dans toutes les stations (page 20) (uniquement pour FH-X830BHS).

## Pour enregistrer des stations manuellement

- 1 Pendant la réception de la station que vous souhaitez enregistrer, appuyez de manière prolongée sur l'une des touches numériques (1/∧ à 6/↔) jusqu'à ce qu'elle cesse de clignoter.

### REMARQUE

Vous pouvez sélectionner un canal présélectionné en appuyant sur **Q** et en tournant la commande **M.C.**. Après la sélection d'un canal, appuyez de manière prolongée sur la commande **M.C.** pour enregistrer une station.

## Historique d'alertes

(Uniquement pour FH-X830BHS)

- 1 Pendant la réception d'une annonce d'urgence, appuyez sur **Q**.  
Les quatre derniers éléments reçus s'affichent.
- 2 Tournez la commande **M.C.** pour sélectionner l'un des éléments, puis appuyez pour confirmer.  
Les détails de l'élément sélectionné s'affichent.

### REMARQUE

[/TEST/] s'affiche au début d'un élément s'il s'agit d'un message d'essai.

## Pour supprimer un historique d'alertes

- 1 Appuyez de manière prolongée sur la commande **M.C.** à l'étape 2 ci-dessus.
- 2 Tournez la commande **M.C.** pour sélectionner [DELETE YES], puis appuyez pour confirmer.

# CD/USB/iPod/AUX

## Lecture

Déconnectez le casque d'écoute du périphérique avant de connecter ce dernier à l'appareil.

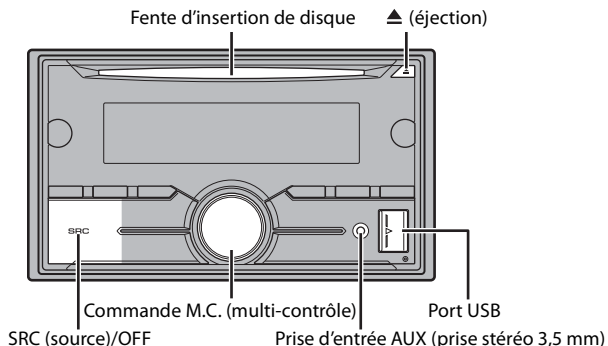

## CD

- 1 Insérez un disque dans la fente d'insertion de disque avec le côté imprimé vers le haut.

Pour éjecter un disque, arrêtez d'abord la lecture, puis appuyez sur ▲.

## Périphériques USB (y compris Android™)/iPod

- 1 Ouvrez le couvercle du port USB.
- 2 Branchez le périphérique USB/iPod en utilisant un câble approprié.

### REMARQUE

Pour passer automatiquement à la source [USB] lorsqu'un périphérique USB/iPod est connecté à l'appareil, réglez [USB AUTO] à [ON] dans les réglages SYSTEM (page 23).

### ⚠ PRÉCAUTION

Utilisez un câble USB Pioneer en option (CD-U50E) pour connecter le périphérique USB, car les périphériques connectés directement à l'appareil dépassent de ce dernier et peuvent s'avérer dangereux.

Avant de retirer le périphérique, arrêtez la lecture.

### Connexions AOA

Pour les détails sur la connexion AOA, consultez la page 17.

### Connexion MTP

Vous pouvez connecter à l'appareil un périphérique doté d'Android OS 4.0 ou version ultérieure via une connexion MTP, en utilisant le câble fourni avec le périphérique. Toutefois, selon le périphérique connecté et le nombre de fichiers enregistrés sur celui-ci, la lecture des fichiers audio/chansons via MTP pourrait être impossible. Veuillez noter que la connexion MTP n'est pas compatible avec les formats de fichier WAV ou les formats de fichier FLAC et qu'il n'est pas possible de l'utiliser avec la fonction MIXTRAX.

### REMARQUE

Si vous utilisez une connexion MTP, [ANDROID WIRED] doit être réglé à [MEMORY] dans les réglages SYSTEM (page 23).

## AUX

- 1 Insérez la mini-fiche stéréo dans la prise d'entrée AUX.
- 2 Appuyez sur SRC/OFF pour sélectionner [AUX] comme source.









### REMARQUE

Lorsque l'option [AUX] est réglée à [OFF] dans les réglages SYSTEM, vous ne pouvez pas sélectionner [AUX] comme source (page 23).

## Opérations

Vous pouvez effectuer divers ajustements dans les réglages FUNCTION (page 19). Veuillez noter que les opérations suivantes ne sont pas disponibles pour un périphérique AUX. Pour faire fonctionner un périphérique AUX, utilisez les commandes du périphérique.

Objectif	Opération
Sélection d'un dossier/album*1	Appuyez sur 1/▲ ou 2/√.
Sélection d'une plage/chanson (chapitre)	Appuyez sur ◀◀ ou ▶▶.
Avance ou retour rapide*2	Appuyez de manière prolongée sur ◀◀ ou ▶▶.

Objectif	Opération
Recherche d'un fichier dans une liste	<ol style="list-style-type: none"> <li>1 Appuyez sur  pour afficher la liste.</li> <li>2 Tournez la commande <b>M.C.</b> pour sélectionner le nom de fichier (dossier) ou la catégorie de votre choix, puis appuyez pour confirmer.</li> <li>3 Tournez la commande <b>M.C.</b> pour sélectionner le fichier souhaité, puis appuyez pour confirmer. La lecture démarre.</li> </ol>
Affichage de la liste des fichiers dans le dossier/la catégorie que vous sélectionnez*1	Appuyez sur la commande <b>M.C.</b> après avoir sélectionné un dossier/une catégorie.
Lecture d'une chanson dans le dossier/la catégorie que vous sélectionnez*1	Appuyez de manière prolongée sur la commande <b>M.C.</b> après avoir sélectionné un dossier/une catégorie.
Recherche alphabétique (iPod uniquement)	<ol style="list-style-type: none"> <li>1 Appuyez sur  pour afficher la liste.</li> <li>2 Tournez la commande <b>M.C.</b> pour sélectionner la liste de catégorie souhaitée, puis appuyez sur  pour accéder au mode de recherche alphabétique. (Tourner la commande <b>M.C.</b> à deux reprises permet également d'accéder au mode de recherche alphabétique.)</li> <li>3 Tournez la commande <b>M.C.</b> pour sélectionner une lettre, puis appuyez pour afficher la liste alphabétique. Pour annuler la recherche alphabétique, appuyez sur <b>BAND/</b> .</li> </ol>
Lecture répétée	Appuyez sur <b>6/</b>  .
Lecture aléatoire	Appuyez sur <b>5/</b>  .
Lecture aléatoire de tout (iPod uniquement)	Appuyez de manière prolongée sur <b>5/</b>  .
Pause/reprise de lecture	Appuyez sur <b>4/PAUSE</b> .
Retour au dossier racine (CD/USB uniquement)*1	Appuyez de manière prolongée sur  .
Commutation entre les modes audio compressé et CD-DA (CD uniquement)	Appuyez sur <b>BAND/</b>  .

\*1 Fichiers audio compressés uniquement

\*2 Lorsque vous utilisez la fonction d'avance ou de retour rapide pendant la lecture d'un fichier VBR, la durée de lecture pourrait être incorrecte.

## Fonctions pratiques pour iPod

### Mode de lecture en liaison

Vous pouvez accéder à des chansons reliées à l'artiste, à l'album ou au genre en cours de lecture.

- 1 Pendant que vous écoutez une chanson, appuyez de manière prolongée sur  pour accéder au mode de lecture en liaison.
- 2 Tournez la commande **M.C.** pour sélectionner le mode ([ARTIST], [ALBUM], [GENRE]), puis appuyez pour confirmer. La chanson/l'album sélectionné sera lu après la chanson en cours de lecture.

### REMARQUE

La chanson/l'album sélectionné pourrait être annulé si vous utilisez des fonctions autres que celles du mode de lecture en liaison (avance et retour rapide, par exemple).

### Contrôle à l'aide d'un iPod

Vous pouvez contrôler l'appareil au moyen d'un iPod connecté.

Les modèles de iPod suivants ne sont pas compatibles avec cette fonction.

- iPod nano 1ère génération, iPod avec vidéo

- 1 Appuyez sur **BAND/**  pendant la lecture, puis sélectionnez le mode de commande.

[CONTROL iPod] : La fonction iPod de l'appareil peut être commandée à partir du iPod connecté.

[CONTROL AUDIO] : La fonction iPod de l'appareil peut être commandée uniquement à l'aide des touches de l'appareil ou de la télécommande fournie. Dans ce mode, il n'est pas possible de mettre en marche ou d'éteindre le iPod connecté.

### REMARQUES

- Régler le mode de commande à [CONTROL iPod] met en pause la lecture de la chanson. Utilisez le iPod connecté pour reprendre la lecture.
- Les opérations suivantes sont toujours accessibles à partir de l'appareil même si le mode de commande est réglé à [CONTROL iPod].
  - Pause, avance/retour rapide, sélection de chanson/chapitre
- Le volume peut être réglé uniquement à partir de l'appareil.

### À propos de MIXTRAX (USB/iPod uniquement)

La fonction MIXTRAX permet de créer un mixage sans interruption de votre bibliothèque musicale, accompagné d'effets d'illumination. Pour les détails sur les réglages MIXTRAX, consultez la page 24.

## REMARQUES

- Cette fonction n'est pas compatible avec les périphériques Android connectés via MTP.
- Selon le fichier/la chanson, les effets sonores pourraient ne pas être disponibles.
- Désactivez la fonction MIXTRAX si les effets d'illumination produits nuisent à la conduite.

**1** Appuyez sur **3/MIX** pour activer/désactiver MIXTRAX.

# Bluetooth

## Connexion Bluetooth

### Important

Si trois périphériques Bluetooth ou plus (par exemple, un téléphone et un lecteur audio distinct) sont connectés, ils pourraient ne pas fonctionner correctement.

**1** Activez la fonction Bluetooth du périphérique.

**2** Appuyez sur  pour afficher le menu de téléphone.

**3** Tournez la commande **M.C.** pour sélectionner [BT SETTING], puis appuyez pour confirmer.

**4** Tournez la commande **M.C.** pour sélectionner [ADD DEVICE], puis appuyez pour confirmer.

L'appareil commence à rechercher des périphériques disponibles, pour ensuite les afficher dans la liste des périphériques.

- Pour annuler cette recherche, appuyez sur la commande **M.C.**.
- Si le périphérique souhaité n'apparaît pas dans la liste, sélectionnez [RE-SEARCH].
- Si aucun périphérique n'est disponible, [NOT FOUND] s'affiche.

**5** Tournez la commande **M.C.** pour sélectionner un périphérique dans la liste, puis appuyez pour confirmer.

Appuyez de manière prolongée sur la commande **M.C.** pour commuter les informations de périphérique affichées entre l'adresse de périphérique Bluetooth et le nom de périphérique.

**6** Sélectionnez [Pioneer BT Unit] sur l'affichage du périphérique.

**7** Assurez-vous que le même numéro à 6 chiffres s'affiche sur cet appareil et le périphérique, puis sélectionnez « Oui » sur le périphérique.

## REMARQUES

- [DEVICE FULL] s'affiche si l'appareil est déjà jumelé avec trois autres périphériques. En pareil cas, supprimez l'un des périphériques jumelés. Consultez [DEL DEVICE] ou [GUEST MODE] dans les réglages Bluetooth (page 10).
- Selon le périphérique, le code NIP pourrait être requis à l'étape 7. En pareil cas, entrez [0000].

## CONSEIL

La connexion Bluetooth peut également être établie en détectant l'appareil à partir du périphérique Bluetooth. Pour ce faire, l'option [VISIBLE] doit être réglée à [ON] dans les réglages Bluetooth. Pour les détails sur le fonctionnement d'un périphérique Bluetooth, reportez-vous au mode d'emploi fourni avec le périphérique Bluetooth.

## Réglages Bluetooth

Option de menu	Description
<b>DEVICELIST</b>	Affichage de la liste de périphériques Bluetooth jumelés. « * » s'affiche sur le nom du périphérique lorsque la connexion Bluetooth est établie.
<b>DEL DEVICE</b> [DELETE YES], [DELETE NO]	Suppression des informations de périphérique.
<b>ADD DEVICE</b>	Enregistrement d'un nouveau périphérique.
<b>A.CONN</b> [ON], [OFF]	Sélectionnez [ON] pour établir automatiquement la connexion à un périphérique Bluetooth.
<b>VISIBLE</b> [ON], [OFF]	Sélectionnez [ON] afin qu'un périphérique Bluetooth puisse détecter l'appareil lorsque ce dernier est connecté via Bluetooth à un autre périphérique.
<b>PIN CODE</b>	Modification du code NIP. <b>1</b> Appuyez sur la commande <b>M.C.</b> pour afficher le mode de réglage. <b>2</b> Tournez la commande <b>M.C.</b> pour sélectionner un numéro. <b>3</b> Appuyez sur la commande <b>M.C.</b> pour déplacer le curseur à la position suivante. <b>4</b> Après avoir entré le code NIP, appuyez de manière prolongée sur la commande <b>M.C.</b> . Après avoir entré le code NIP, vous pouvez appuyer sur la commande <b>M.C.</b> pour retourner à l'affichage d'entrée du code NIP afin de modifier ce dernier.
<b>DEV. INFO</b>	Commutation des informations de périphérique affichées entre le nom de périphérique et l'adresse de périphérique Bluetooth.

Option de menu	Description
<b>GUEST MODE</b> [ON], [OFF]	Sélectionnez [ON] pour accéder à l'écran [DEL DEVICE] automatiquement lorsque l'appareil est déjà jumelé avec trois périphériques.
<b>A.PAIRING</b> [ON], [OFF]	Sélectionnez [ON] pour jumeler l'appareil et le iPhone automatiquement lorsqu'un iPhone est connecté à l'appareil via USB. (Cette fonction pourrait ne pas être disponible selon la version d'iOS que vous utilisez.)



## Téléphone Bluetooth

Commencez par établir une connexion Bluetooth avec le téléphone Bluetooth (page 10). Jusqu'à deux téléphones Bluetooth peuvent être connectés simultanément.

### 🔔 Important

- Le fait de laisser l'appareil en veille pour établir la connexion à votre téléphone via Bluetooth pendant que le moteur est à l'arrêt pourrait décharger la batterie du véhicule.
- Assurez-vous de stationner votre véhicule dans un endroit sûr et d'appliquer le frein à main avant d'effectuer cette opération.

## Pour effectuer un appel téléphonique

- Appuyez sur  pour afficher le menu de téléphone.  
Lorsque deux téléphones sont connectés, un nom de téléphone apparaît d'abord, puis un menu de téléphone s'affiche. Pour passer à un autre téléphone, appuyez à nouveau sur .
- Tournez la commande **M.C.** pour sélectionner [RECENTS] ou [PHONE BOOK], puis appuyez pour confirmer.  
Si vous sélectionnez [PHONE BOOK], passez à l'étape 4.
- Tournez la commande **M.C.** pour sélectionner [MISSED], [DIALED] ou [RECEIVED], puis appuyez pour confirmer.
- Tournez la commande **M.C.** pour sélectionner un nom ou un numéro de téléphone, puis appuyez pour confirmer.  
L'appel téléphonique commence.





## Pour répondre à un appel entrant

- Appuyez sur  pendant la réception d'un appel.

### CONSEIL

Lorsque deux téléphones sont connectés à l'appareil via Bluetooth et qu'un appel entrant est reçu pendant l'utilisation d'un téléphone pour un appel, un message s'affiche. Pour répondre à cet appel entrant, vous devez mettre fin à l'appel en cours.

## Opérations de base

Objectif	Opération
Terminer un appel	Appuyez sur  .
Refuser un appel entrant	Appuyez de manière prolongée sur  pendant la réception d'un appel.
Alterner entre l'appel en cours et un appel en attente	Appuyez sur la commande <b>M.C.</b>
Annuler un appel en attente	Appuyez de manière prolongée sur  .
Régler le volume de la voix de l'appelant (Lorsque le mode confidentiel est activé, cette fonction n'est pas disponible.)	Tournez la commande <b>M.C.</b> pendant l'appel.
Activer ou désactiver le mode de confidentialité	Appuyez sur <b>BAND/</b>  pendant l'appel.

## Pour présélectionner des numéros de téléphone

- Sélectionnez un numéro de téléphone à partir d'un annuaire ou d'un historique d'appels.
- Appuyez de manière prolongée sur l'une des touches numériques (1/∧ à 6/↔).  
Le contact est enregistré dans le numéro de présélection sélectionné.

Pour effectuer un appel en utilisant un numéro de présélection, appuyez sur l'une des touches numériques (1/∧ à 6/↔), puis appuyez sur la commande **M.C.**

## Reconnaissance vocale (Uniquement pour iPhone)

Cette fonction est disponible uniquement lorsqu'un iPhone doté de la reconnaissance vocale est connecté à l'appareil via Bluetooth.

- Appuyez de manière prolongée sur  pour activer le mode de reconnaissance vocale.
- Appuyez sur la commande **M.C.**, puis parlez dans le microphone pour entrer les commandes vocales.

Pour quitter le mode de reconnaissance vocale, appuyez sur **BAND/** .

### REMARQUE

Pour les détails sur les fonctions de reconnaissance vocale, reportez-vous au mode d'emploi fourni avec votre iPhone.

## Menu de téléphone

Option de menu	Description
<b>RECENTS</b>	Affichage de l'historique d'appels manqués.
[MISSED]	
[DIALED]	Affichage de l'historique d'appels composés.
[RECEIVED]	Affichage de l'historique d'appels reçus.
<b>PHONE BOOK*1</b>	Affichage des contacts transférés à partir de votre téléphone. Réglez [VISIBLE] à [ON] dans les réglages Bluetooth pour parcourir les contacts au moyen de cet appareil.
<b>PRESET 1-6</b>	Rappel des numéros de téléphone présélectionnés. Vous pouvez également rappeler des numéros de téléphone présélectionnés en appuyant sur l'une des touches numériques (1/∧ à 6/↵).
<b>A.ANSR*2</b>	Sélectionnez [ON] pour répondre automatiquement à un appel entrant.
[ON], [OFF]	
<b>R.TONE</b>	Sélectionnez [ON] si la sonnerie n'est pas émise à partir des haut-parleurs de la voiture. Selon le téléphone connecté, cette fonction pourrait ne pas fonctionner.
[ON], [OFF]	
<b>PB INVT</b>	Inversion de l'ordre des noms dans l'annuaire (affichage des noms).
<b>PB A.SYNC</b>	Sélectionnez de transférer ou non les contacts de votre téléphone automatiquement lorsque votre téléphone est connecté à l'appareil. <ul style="list-style-type: none"> <li>Lorsqu'il est connecté pour la première fois, les contacts de votre téléphone sont transférés automatiquement, indépendamment du réglage [PB A.SYNC].</li> <li>Si vous passez de [ON] à [OFF], la synchronisation automatique ne sera pas effectuée à la prochaine connexion.</li> <li>Si vous passez de [OFF] à [ON], la synchronisation automatique sera effectuée lors de la connexion de votre téléphone à l'appareil.</li> <li>Pendant la synchronisation automatique, vous ne pouvez pas annuler la synchronisation, même si vous sélectionnez [OFF].</li> </ul>
[ON], [OFF]	
<b>BT SETTING</b>	Vous pouvez ajuster divers réglages pour les connexions Bluetooth. Pour les détails sur les réglages Bluetooth, consultez la page 10.

\*1 Les contacts de votre téléphone sont normalement transférés automatiquement lorsque le téléphone est connecté. Si ce n'est pas le cas, utilisez votre téléphone pour transférer les contacts.

\*2 Si deux téléphones sont connectés, cette fonction n'est pas disponible pour les appels entrants reçus pendant l'utilisation d'un des téléphones pour un appel.

## Audio Bluetooth

### Important

- Selon le lecteur audio Bluetooth connecté à cet appareil, les opérations disponibles sont limitées aux deux niveaux suivants :
  - A2DP (Profil de distribution audio avancé) permet uniquement d'écouter des chansons sur votre lecteur audio.
  - AVRCP (Profil de commande audio/vidéo à distance) permet d'utiliser des fonctions telles que la lecture, la mise en pause, la sélection de chanson, etc.
- Le son du lecteur audio Bluetooth est coupé lorsque le téléphone est utilisé.
- Lors de l'utilisation du lecteur audio Bluetooth, vous ne pouvez pas établir automatiquement la connexion à un téléphone Bluetooth.
- Selon le type de lecteur audio Bluetooth connecté à cet appareil, les opérations et les informations affichées pourraient varier en fonction de la disponibilité et des fonctionnalités.

- Établissez une connexion Bluetooth avec le lecteur audio Bluetooth.
- Appuyez sur **SRC/OFF** pour sélectionner [BT AUDIO] comme source.
- Appuyez sur **BAND/↵** pour démarrer la lecture.

## Opérations de base

Vous pouvez effectuer divers ajustements dans les réglages FUNCTION (page 19).

Objectif	Opération
Avance ou retour rapide	Appuyez de manière prolongée sur <b>⏪</b> ou <b>⏩</b> .
Sélection d'une plage	Appuyez sur <b>⏮</b> ou <b>⏭</b> .
Lecture répétée*	Appuyez sur <b>6/↵</b> .
Lecture aléatoire*	Appuyez sur <b>5/⌘</b> .
Pause/reprise de lecture	Appuyez sur <b>4/PAUSE</b> .
Recherche d'un fichier dans une liste	<ol style="list-style-type: none"> <li>Appuyez sur <b>🔍</b> pour afficher une liste.</li> <li>Tournez la commande <b>M.C.</b> pour sélectionner le nom de dossier souhaité, puis appuyez pour confirmer.</li> <li>Tournez la commande <b>M.C.</b> pour sélectionner le fichier souhaité, puis appuyez pour confirmer. La lecture démarre.</li> </ol>

\* Selon le périphérique connecté, ces opérations pourraient ne pas être disponibles.

## Mode d'application

Vous pouvez écouter la musique d'une application sur un iPhone/périphérique Android au moyen de l'appareil. Dans certains cas, il est possible de contrôler l'application à l'aide de l'appareil.

Pour les détails sur les périphériques compatibles, visitez notre site Web.

### Important

L'utilisation d'applications tierces peut impliquer ou nécessiter la fourniture d'informations personnelles, que ce soit en créant un compte d'utilisateur ou une autre méthode ainsi que, pour certaines applications, la fourniture de données de géolocalisation. TOUTES LES APPLICATIONS TIERCES RELÈVENT DE L'ENTIÈRE RESPONSABILITÉ DES FOURNISSEURS, NOTAMMENT MAIS SANS S'Y LIMITER, LA COLLECTE ET LA PROTECTION DES DONNÉES UTILISATEUR ET LES BONNES PRATIQUES DE CONFIDENTIALITÉ. EN ACCÉDANT À UNE APPLICATION TIERCE, VOUS ACCEPTEZ DE PRENDRE CONNAISSANCE DES CONDITIONS DE SERVICE ET DES RÈGLES DE CONFIDENTIALITÉ DES FOURNISSEURS. SI VOUS N'ACCEPTEZ PAS LES CONDITIONS OU RÈGLES D'UN FOURNISSEUR OU SI VOUS N'ACCEPTEZ PAS L'UTILISATION DES DONNÉES DE GÉOLOCALISATION, LE CAS ÉCHÉANT, N'UTILISEZ PAS CETTE APPLICATION TIERCE.

### Pour les utilisateurs de iPhone

Cette fonction est compatible avec les iPhone et iPod touch dotés d'iOS 5.0 ou version ultérieure.

### Pour les utilisateurs de périphérique Android

Cette fonction est compatible avec les périphériques dotés d'Android OS 2.3 ou version ultérieure.

### REMARQUE

PIONEER N'ASSUME AUCUNE RESPONSABILITÉ EN LIEN AVEC LES APPLICATIONS OU CONTENUS DE TIERCE PARTIE, Y COMPRIS MAIS NON DE FAÇON LIMITATIVE, LEUR EXACTITUDE OU EXHAUSTIVITÉ. LE CONTENU ET LA FONCTIONNALITÉ DE TELLES APPLICATIONS RELÈVENT DE L'ENTIÈRE RESPONSABILITÉ DU FOURNISSEUR DE L'APPLICATION.

## Lecture d'une application au moyen de l'appareil

- 1 **Connectez cet appareil avec le périphérique mobile.**
  - iPhone via USB (page 8)
  - iPhone/Périphérique Android via Bluetooth (page 10)
- 2 **Appuyez sur la commande M.C. pour afficher le menu principal.**
- 3 **Tournez la commande M.C. pour sélectionner [SYSTEM], puis appuyez pour confirmer.**
- 4 **Tournez la commande M.C. pour sélectionner [PHONE CONNECT], puis appuyez pour confirmer.**
- 5 **Tournez la commande M.C. pour sélectionner l'une des options ci-dessous, puis appuyez pour confirmer.**

- Sélectionnez [IPHONE/IPOD] pour un iPhone.
- Sélectionnez [ANDROID] pour un périphérique Android.

### 6 **Tournez la commande M.C. pour sélectionner l'une des options ci-dessous.**

- Sélectionnez [WIRED] pour la connexion USB.
- Sélectionnez [BLUETOOTH] pour la connexion Bluetooth.

### REMARQUE

Lorsque le réglage de connexion est modifié, un message s'affiche pour vous indiquer que le réglage de connexion a été modifié. Appuyez sur la commande M.C. et tournez la commande M.C. pour sélectionner [SRC OFF :YES], puis appuyez pour confirmer. L'appareil s'éteint automatiquement et le réglage est exécuté.

### 7 **Appuyez sur SRC/OFF pour sélectionner [APP].**

### 8 **Utilisez le périphérique mobile pour démarrer l'application.**

## Opérations de base

Vous pouvez effectuer divers ajustements dans les réglages FUNCTION (page 19).

Objectif	Opération
Sélection d'une page	Appuyez sur ◀◀ ou ▶▶.
Avance ou retour rapide	Appuyez de manière prolongée sur ◀◀ ou ▶▶.
Pause/reprise de lecture	Appuyez sur BAND/↺.

## Pandora®

La radio Internet Pandora est un service musical qui n'est pas affilié à Pioneer. Des informations supplémentaires sont disponibles sur le site <http://www.pandora.com>. L'application mobile Pandora est disponible pour les téléphones iPhone et Android. Veuillez visiter [www.pandora.com/everywhere/mobile](http://www.pandora.com/everywhere/mobile) pour obtenir les plus récentes informations de compatibilité.

## Écoute de Pandora

Mettez à jour le micrologiciel de l'application Pandora avec la version la plus récente avant l'utilisation.

- 1 **Connectez cet appareil avec le périphérique mobile.**
    - iPhone via USB (page 8)
    - iPhone/Périphérique Android via Bluetooth (page 10)
- Si vous choisissez une connexion USB, passez à l'étape 6.

- 2 Appuyez sur **SRC/OFF** pour sélectionner [PANDORA].
  - 3 Appuyez de manière prolongée sur **BAND/**  pour afficher [PHONE CONNECT].
  - 4 Tournez la commande **M.C.** pour sélectionner l'une des options ci-dessous, puis appuyez pour confirmer.
    - Sélectionnez [IPHONE/IPOD] pour un iPhone.
    - Sélectionnez [ANDROID] pour un périphérique Android.
  - 5 Tournez la commande **M.C.** pour sélectionner [BLUETOOTH] pour un iPhone/ périphérique Android via Bluetooth.
- REMARQUE**  
Lorsque le réglage de connexion est modifié, un message s'affiche pour vous indiquer que le réglage de connexion a été modifié. Appuyez sur la commande **M.C.** et tournez la commande **M.C.** pour sélectionner [SRC OFF :YES], puis appuyez pour confirmer. L'appareil s'éteint automatiquement et le réglage est exécuté.
- 6 Appuyez sur **SRC/OFF** pour sélectionner [PANDORA].
  - 7 Lancez l'application Pandora sur le périphérique mobile, puis démarrez la lecture.

## Opérations de base

Vous pouvez effectuer divers ajustements dans les réglages FUNCTION (page 19).

Objectif	Opération
Saut d'une plage	Appuyez sur <b>▶▶I</b> .
Commutation entre le mode aléatoire et la station	Appuyez sur <b>Q</b> (liste), puis tournez la commande <b>M.C.</b> pour sélectionner le mode aléatoire ou la station souhaitée.
Modification de l'ordre de tri	Appuyez sur <b>Q</b> (liste), puis sélectionnez l'une des options suivantes. [ABC] : Tri des éléments de la liste dans un ordre alphabétique. [DATE] : Tri des éléments de la liste par ordre de date de création.
Lecture	Après avoir sélectionné le mode aléatoire ou la station, appuyez sur la commande <b>M.C.</b>
Suppression d'une station	1 Après avoir sélectionné la station, appuyez de manière prolongée sur la commande <b>M.C.</b> . [DELETE YES] apparaît. 2 Appuyez sur la commande <b>M.C.</b> . Pour annuler, appuyez sur <b>BAND/</b>  à l'étape 1.
Pause/reprise de lecture	Appuyez sur <b>4/PAUSE</b> .

Objectif	Opération
Évaluation positive	Appuyez sur <b>1/▲</b> .
Évaluation négative	Appuyez sur <b>2/▼</b> .
Création d'une nouvelle station basée sur la plage en cours de lecture	Appuyez de manière prolongée sur <b>5/✕</b> .
Création d'une nouvelle station basée sur l'artiste en cours de lecture	Appuyez de manière prolongée sur <b>6/↶</b> .

### REMARQUE

Il pourrait être impossible de contrôler certaines fonctions de Pandora à partir de l'appareil.

## Spotify®

Spotify est un service de diffusion de musique en continu qui n'est pas affilié à Pioneer. Des informations supplémentaires sont disponibles sur le site <http://www.spotify.com>. L'application Spotify est disponible pour les iPhone et téléphones Android; veuillez visiter <https://support.spotify.com/> pour obtenir les plus récentes informations de compatibilité.

Pour apprécier Spotify pendant la conduite, téléchargez d'abord l'application Spotify sur votre iPhone ou périphérique Android. Vous pouvez la télécharger depuis iTunes App Store ou Google Play™. Choisissez un compte gratuit ou compte Premium payant, dans l'application ou à partir de [spotify.com](http://spotify.com). Un compte Premium vous offre davantage de fonctions, telles que l'écoute hors ligne.

### Important

- Ce produit intègre le logiciel Spotify qui est soumis aux licences de tierce partie disponibles sur cette page : [www.spotify.com/connect/third-party-licenses](http://www.spotify.com/connect/third-party-licenses).
- Pour des informations sur les régions et les pays dans lesquels Spotify peut être utilisé, veuillez consulter <https://www.spotify.com/us/select-your-country/>.

## Écoute de Spotify

Mettez à jour le logiciel de l'application Spotify avec la version la plus récente avant l'utilisation.

- 1 Connectez cet appareil avec le périphérique mobile.
  - iPhone via USB (page 8)
  - iPhone/Périphérique Android via Bluetooth (page 10)
 Si vous choisissez une connexion USB, passez à l'étape 6.
- 2 Appuyez sur **SRC/OFF** pour sélectionner [SPOTIFY].

- 3** Appuyez de manière prolongée sur **BAND/**  pour afficher [PHONE CONNECT].
- 4** Tournez la commande **M.C.** pour sélectionner l'une des options ci-dessous, puis appuyez pour confirmer.
- Sélectionnez [IPHONE/IPOD] pour un iPhone.
  - Sélectionnez [ANDROID] pour un périphérique Android.
- 5** Tournez la commande **M.C.** pour sélectionner [BLUETOOTH] pour un iPhone/ périphérique Android via Bluetooth.
- REMARQUE**  
Lorsque le réglage de connexion est modifié, un message s'affiche pour vous indiquer que le réglage de connexion a été modifié. Appuyez sur la commande **M.C.** et tournez la commande **M.C.** pour sélectionner [SRC OFF :YES], puis appuyez pour confirmer. L'appareil s'éteint automatiquement et le réglage est exécuté.
- 6** Appuyez sur **SRC/OFF** pour sélectionner [SPOTIFY].
- 7** Lancez l'application Spotify sur le périphérique mobile, puis démarrez la lecture.

## Opérations de base

Vous pouvez effectuer divers ajustements dans les réglages FUNCTION (page 19).

### REMARQUE

Les opérations disponibles pourraient varier en fonction du type de contenus (page/album/artiste/ liste de lecture/radio) que vous souhaitez écouter.

Objectif	Opération
Saut d'une plage	Appuyez sur <b>◀◀</b> ou <b>▶▶</b> .
Recherche d'une plage dans une liste	<ol style="list-style-type: none"> <li>1 Appuyez sur  (liste) pour afficher la liste.</li> <li>2 Tournez la commande <b>M.C.</b> pour sélectionner la catégorie souhaitée, puis appuyez pour confirmer.</li> <li>3 Tournez la commande <b>M.C.</b> pour sélectionner le fichier souhaité, puis appuyez pour confirmer. La lecture démarre.</li> </ol>
Pause/reprise de lecture	Appuyez sur <b>4/PAUSE</b> .
Évaluation positive (Uniquement pour la radio)	Appuyez sur <b>1/▲</b> .
Évaluation négative (Uniquement pour la radio)	Appuyez sur <b>2/▼</b> .
Lecture aléatoire (Uniquement pour un(e) plage/album/artiste/liste de lecture)	Appuyez sur <b>5/☒</b> .

Objectif	Opération
Lecture répétée (Uniquement pour un(e) plage/album/artiste/liste de lecture)	Appuyez sur <b>6/↺</b> .
Démarrage d'un canal de radio basé sur la chanson en cours de lecture.	<ol style="list-style-type: none"> <li>1 Appuyez de manière prolongée sur  (liste) pour démarrer un canal de radio.</li> <li>2 Appuyez sur la commande <b>M.C.</b>.</li> </ol> <ul style="list-style-type: none"> <li>• Cette fonction pourrait ne pas être disponible selon la chanson sélectionnée.</li> </ul>

### REMARQUE

Il pourrait être impossible de contrôler certaines fonctions de Spotify à partir de l'appareil.

## Radio satellite SiriusXM

### (Uniquement pour FH-X830BHS/X730BS)

Seule la radio SiriusXM® vous permet d'écouter encore plus de chaînes que vous aimez, le tout au même endroit. Obtenez plus de 140 canaux, y compris des chaînes musicales sans publicité, ainsi que les meilleures émissions de sports, d'informations, de discussion, d'humour et de divertissement. Bienvenue dans le monde de la radio satellite. Syntonisateur de véhicule SiriusXM et abonnement requis. Pour plus d'informations, visitez [www.siriusxm.com](http://www.siriusxm.com)

### Replay™

Vous pouvez mettre en pause, faire reculer ou redémarrer la lecture de la radio satellite en direct et du canal en cours d'écoute.

### TuneStart™

Cette fonction permet de démarrer automatiquement les chansons à partir du début lorsque vous syntonisez l'un de vos canaux musicaux présélectionnés enregistrés dans la bande de présélections actuelle. Pour les détails, reportez-vous à TUNE START à la page 21.

### REMARQUE

TuneStart est compatible avec le SXV200 ou les modèles de syntonisateur ultérieurs. Non compatible avec le SXV100.

### TuneScan™

Cette fonction vous permet d'obtenir un court aperçu des chansons que vous n'avez pas encore écoutées sur les canaux musicaux enregistrés dans la bande de présélections actuelle.

Chaque chanson du canal en cours est audible pendant six secondes. Pour les détails, reportez-vous à TUNE SCAN (balayage des chansons) à la page 21.

#### REMARQUE

TuneScan est compatible avec le SXV200 ou les modèles de syntonisateur ultérieurs. Non compatible avec le SXV100.

#### TuneMix™

Création d'un canal musical en mélangeant des chansons provenant des canaux musicaux enregistrés dans la bande de présélections actuelle. Pour les détails, reportez-vous à TUNEMIX à la page 21.

#### REMARQUE

TuneMix™ est compatible avec le SXV300 ou les modèles de syntonisateur ultérieurs. Non compatible avec le SXV200 ou SXV100.

## Préparation pour le service de radio satellite SiriusXM

**1** Appuyez sur **SRC/OFF** pour sélectionner [SIRIUSXM].

**2** Appuyez sur **◀◀/▶▶** pour sélectionner le canal 0.

L'identifiant de radio s'affiche.

L'identifiant de radio est également indiqué sur la partie inférieure du syntonisateur de véhicule SiriusXM Connect.

#### REMARQUE

L'identifiant de radio n'inclut pas les lettres I, O, S ou F.

**3** Activez le service SiriusXM en ligne ou par téléphone.

Pour les abonnements aux États-Unis :

- Visitez [www.siriusxm.com/activatenow](http://www.siriusxm.com/activatenow)
- Appelez le service à l'auditoire SiriusXM au 1-866-635-2349

Pour les abonnements au Canada :

- Visitez [www.siriusxm.ca/activatexm](http://www.siriusxm.ca/activatexm)
- Appelez au 1-877-438-9677

**4** [SUBSCRIPTION UPDATED] s'affiche lorsque l'abonnement de votre syntonisateur de véhicule SiriusXM Connect est correctement effectué.

Appuyez sur l'une des touches pour effacer le message d'activation.

#### REMARQUE

Le processus d'activation prend normalement entre 10 et 15 minutes, mais il pourrait nécessiter jusqu'à une heure dans certains cas. N'éteignez pas l'appareil avant d'avoir effacé le message d'activation à l'étape 4.

## Écoute d'un canal

**1** Appuyez de manière prolongée sur **DISP**, puis sélectionnez [CHANNEL].

Vous pouvez également sélectionner le mode de fonctionnement à l'aide des réglages SiriusXM (page 20).

**2** Appuyez sur **SRC/OFF** pour sélectionner [SIRIUSXM].

**3** Appuyez sur **BAND/↵** pour sélectionner la bande [SXM1], [SXM2] ou [SXM3].

**4** Appuyez sur **◀◀/▶▶** pour sélectionner un canal.

Le fait d'appuyer de manière prolongée sur l'une de ces touches permet de parcourir les canaux rapidement.

Appuyez de manière prolongée sur l'une de ces touches, puis relâchez-la pour effectuer la syntonisation automatiquement. Le balayage s'interrompt lorsque l'appareil reçoit un canal. Pour annuler la syntonisation par recherche, appuyez sur **◀◀/▶▶**.

## Opérations de base

**1** Appuyez de manière prolongée sur **DISP** pour sélectionner le mode de fonctionnement [CHANNEL] ou [REPLAY].

#### REMARQUE

Vous pouvez quitter le mode de redémarrage de lecture en appuyant de manière prolongée sur **BAND/↵**.

Objectif	Opération
Sélection d'un canal	<ol style="list-style-type: none"><li>1 Réglez le mode de fonctionnement à [CHANNEL].</li><li>2 Appuyez sur <b>◀◀</b> ou <b>▶▶</b>. Le fait d'appuyer de manière prolongée sur l'une de ces touches permet de parcourir les canaux rapidement.</li></ol>
Saut vers l'avant/arrière	<ol style="list-style-type: none"><li>1 Réglez le mode de fonctionnement à [REPLAY].</li><li>2 Appuyez sur <b>◀◀</b> ou <b>▶▶</b>.</li></ol>
Avance ou retour rapide	<ol style="list-style-type: none"><li>1 Réglez le mode de fonctionnement à [REPLAY].</li><li>2 Appuyez de manière prolongée sur <b>◀◀</b> ou <b>▶▶</b>.</li></ol>

#### REMARQUE

Vous pouvez également effectuer divers ajustements dans les réglages SiriusXM (page 20).

## Balayage de catégories

L'émission en direct sur chaque canal de la catégorie en cours est audible pendant six secondes. Suivez les instructions ci-dessous.





### Pour rechercher un canal dans une liste

- 1 Appuyez sur  pendant la lecture.
- 2 Tournez la commande **M.C.** pour sélectionner une catégorie.
- 3 Sélectionnez une des opérations ci-dessous.
  - Catégorie balayage : appuyez de manière prolongée sur la commande **M.C.** pour passer à la catégorie de balayage.
  - Recherche de canaux : Appuyez sur la commande **M.C.** pour arrêter un balayage.



### REMARQUE



Appuyez sur **DISP** pour changer l'affichage des informations entre « Nom de canal », « Nom d'artiste », « Titre de chanson », « Information de contenu » et « Numéro de canal ».

### Options de balayage

Objectif	Opération
Arrêt d'un balayage (sélection du canal ou de la chanson en cours de lecture)	Appuyez sur la commande <b>M.C.</b>
Passage à la chanson suivante/précédente pendant TuneScan	Appuyez sur  ou  .
Passage au canal suivant/précédent pendant le balayage de catégories	Appuyez sur  ou  .
Annulation d'un balayage (Le dernier canal ou la dernière plage continue d'être audible lorsque le balayage s'arrête.)	Appuyez sur <b>BAND/</b>  .

### Pour présélectionner un canal

- 1 Pendant la réception d'un canal que vous souhaitez enregistrer, appuyez de manière prolongée sur l'une des touches numériques (1/  à 6/ ) jusqu'à ce qu'elle cesse de clignoter.

Pour écouter les canaux enregistrés, sélectionnez la bande, puis appuyez sur une touche numérique (1/  à 6/ )

### Pour présélectionner un canal dans une liste

- 1 Pendant la réception d'un canal que vous souhaitez enregistrer, appuyez sur .
- 2 Tournez la commande **M.C.** pour sélectionner [PRESETS], puis appuyez pour confirmer.

- 3 Tournez la commande **M.C.** pour sélectionner un canal présélectionné.
- 4 Appuyez de manière prolongée sur la commande **M.C.** pour l'enregistrer.

Pour recevoir les canaux enregistrés, tournez la commande **M.C.** pour sélectionner un canal présélectionné, puis appuyez pour confirmer.

### Contrôle parental

Certains canaux SiriusXM proposent un contenu réservé aux adultes. Vous pouvez verrouiller ces canaux. Pour les détails, consultez [PARENTAL CTRL] dans les réglages SiriusXM (page 21).

## Utilisation de Pioneer ARC APP

Vous pouvez faire fonctionner l'appareil à partir de l'application Pioneer ARC APP installée sur un iPhone/périphérique Android. Dans certains cas, vous pouvez contrôler des éléments de l'application, notamment la sélection de source, la mise en pause, etc., en utilisant l'appareil. Pour les détails sur les opérations disponibles dans l'application, consultez la section d'aide de l'application.

### ⚠ ATTENTION

N'essayez pas de faire fonctionner l'application pendant que vous conduisez. Veillez à quitter la route et stationner votre véhicule en lieu sûr avant d'essayer d'utiliser les commandes de l'application.

### Pour les utilisateurs de iPhone

Cette fonction est compatible avec les iPhone (iPhone 5 ou modèle ultérieur) et iPod touch dotés d'iOS 8.0 ou version ultérieure. Vous pouvez télécharger Pioneer ARC APP depuis iTunes App Store.

### Pour les utilisateurs de périphérique Android

Cette fonction est compatible avec les périphériques dotés d'Android OS 4.1 ou version ultérieure; elle prend également en charge le profil AOA (Accessoire ouvert Android) 2.0. Vous pouvez télécharger Pioneer ARC APP depuis Google Play.

### REMARQUE

Certains périphériques Android connectés via AOA 2.0 pourraient ne pas fonctionner correctement ou émettre des sons en raison de leur conception logicielle, indépendamment de la version OS.

## Établissement d'une connexion avec Pioneer ARC APP

- 1 Connectez cet appareil avec le périphérique mobile.

- iPhone/Périphérique Android via USB (page 8)
- iPhone/Périphérique Android via Bluetooth (page 10)

- Appuyez sur la commande **M.C.** pour afficher le menu principal.
- Tournez la commande **M.C.** pour sélectionner [SYSTEM], puis appuyez pour confirmer.
- Tournez la commande **M.C.** pour sélectionner [PHONE CONNECT], puis appuyez pour confirmer.
- Tournez la commande **M.C.** pour sélectionner l'une des options ci-dessous, puis appuyez pour confirmer.
  - Sélectionnez [IPHONE/IPOD] pour un iPhone.
  - Sélectionnez [ANDROID] pour un périphérique Android.
- Tournez la commande **M.C.** pour sélectionner l'une des options ci-dessous.
  - Sélectionnez [WIRED] pour la connexion USB.
  - Sélectionnez [BLUETOOTH] pour la connexion Bluetooth.
 Passez à l'étape 10 si vous sélectionnez la connexion USB pour iPhone ou la connexion Bluetooth.

#### REMARQUE

Lorsque le réglage de connexion est modifié, un message s'affiche pour vous indiquer que le réglage de connexion a été modifié. Appuyez sur la commande **M.C.** et tournez la commande **M.C.** pour sélectionner [SRC OFF :YES], puis appuyez pour confirmer. L'appareil s'éteint automatiquement et le réglage est exécuté.

- Répétez les étapes 2 à 3.
  - Tournez la commande **M.C.** pour sélectionner [ANDROID WIRED], puis appuyez pour confirmer.
  - Tournez la commande **M.C.** pour sélectionner [APP CONTROL] pour un périphérique Android connecté via USB.  
Si l'option [ON] est sélectionnée dans [P.APP AUTO ON] (page 23), l'application Pioneer ARC APP démarre automatiquement sur le périphérique Android et toutes les étapes sont terminées.
- REMARQUE**  
Si l'application Pioneer ARC APP n'est pas installée sur votre périphérique Android, un message vous invitant à installer l'application apparaîtra sur votre périphérique Android. Sélectionnez [OFF] dans [P.APP AUTO ON] pour effacer le message (page 23).
- Appuyez sur **SRC/OFF** pour sélectionner l'une des sources.
  - Lancez Pioneer ARC APP sur le périphérique mobile.

#### REMARQUE

Vous pouvez également lancer l'application en appuyant de manière prolongée sur la commande **M.C.** si vous sélectionnez la connexion USB pour iPhone ou la connexion Bluetooth.

## Écoute de la musique sur Android

- Appuyez sur **SRC/OFF** pour sélectionner [ANDROID].

### Opérations de base

Objectif	Opération
Sélection d'une plage	Appuyez sur <b>◀◀</b> ou <b>▶▶</b> .
Avance ou retour rapide	Appuyez de manière prolongée sur <b>◀◀</b> ou <b>▶▶</b> .
Pause/reprise de lecture	Appuyez sur <b>4/PAUSE</b> .

## Réglages audio

Vous pouvez également effectuer divers ajustements dans les réglages AUDIO (page 21).

### Modes de fonctionnement

Cet appareil propose deux modes de fonctionnement : mode réseau et mode standard. Vous pouvez alterner entre les modes, au besoin (page 5).

#### Mode réseau

Vous pouvez créer un système à amplificateurs et haut-parleurs multiples 2 voies + extrêmes graves, constitué de haut-parleurs d'aigus, de médiums et d'extrêmes graves pour la reproduction des fréquences (bandes) aiguës, moyennes et graves.

#### Mode standard

Vous pouvez créer un système à 4 haut-parleurs constitué de haut-parleurs avant et arrière ou de haut-parleurs avant et d'extrêmes graves, ou encore un système à 6 haut-parleurs constitué de haut-parleurs avant, arrière et d'extrêmes graves.

## Réglage de la valeur de fréquence de coupure et de la valeur de pente

Vous pouvez régler la valeur de fréquence de coupure et la valeur de pente de chaque haut-parleur.

Les haut-parleurs suivants peuvent être réglés.

### Mode réseau :

[HIGH] (haut-parleur d'aigus HPF), [MID HPF] (haut-parleur de médiums HPF), [MID LPF] (haut-parleur de médiums LPF), [SUBWOOFER]

### Mode standard :

[FRONT], [REAR], [SUBWOOFER]

### REMARQUE

L'option [SUBWOOFER] peut être sélectionnée uniquement lorsque l'option [ON] est sélectionnée dans [SUBWOOFER] (page 21).

- 1 Appuyez sur la commande **M.C.** pour afficher le menu principal.
- 2 Tournez la commande **M.C.** pour sélectionner [AUDIO], puis appuyez pour confirmer.
- 3 Tournez la commande **M.C.** pour sélectionner [CROSSOVER], puis appuyez pour confirmer.
- 4 Tournez la commande **M.C.** pour sélectionner l'unité de haut-parleur (filtre) à régler, puis appuyez pour confirmer.
- 5 Tournez la commande **M.C.** pour sélectionner [HPF] ou [LPF] en fonction de l'unité de haut-parleur (filtre), puis appuyez pour confirmer.
- 6 Tournez la commande **M.C.** pour sélectionner une fréquence de coupure appropriée pour l'unité de haut-parleur (filtre) sélectionnée à l'étape 4, puis appuyez pour confirmer.  
**Mode réseau :**  
[1.25K] à [12.5K] (si vous choisissez [HIGH] ou [MID LPF])  
[25] à [250] (si vous choisissez [MID HPF] ou [SUBWOOFER])  
**Mode standard :**  
[50HZ] à [200HZ]
- 7 Tournez la commande **M.C.** pour sélectionner une pente appropriée pour l'unité de haut-parleur (filtre) sélectionnée à l'étape 4.  
**Mode réseau :**  
[-6] à [-24] (si vous choisissez [HIGH], [MID HPF] ou [MID LPF])  
[-12] à [-36] (si vous choisissez [SUBWOOFER])

### Mode standard :

[-6] à [-24]

## Réglages

Vous pouvez ajuster divers réglages dans le menu principal.

- 1 Appuyez sur la commande **M.C.** pour afficher le menu principal.
- 2 Tournez la commande **M.C.** pour sélectionner l'une des catégories ci-dessous, puis appuyez pour confirmer.
  - Réglages FUNCTION (page 19)
  - Réglages AUDIO (page 21)
  - Réglages SYSTEM (page 22)
  - Réglages ILLUMINATION (page 24)
  - Réglages MIXTRAX (page 24)
- 3 Tournez la commande **M.C.** pour sélectionner les options, puis appuyez pour confirmer.

## Réglages FUNCTION

Les options de menu varient en fonction de la source.

**HD RADIO** est disponible uniquement pour le FH-X830BHS.

Option de menu	Description
<b>BSM</b> <input type="checkbox"/> RADIO <input type="checkbox"/> HD RADIO	Enregistrement automatique des six stations au signal le plus puissant sur les touches numériques (1/ ^ à 6/ ↵).
<b>LOCAL</b> <input type="checkbox"/> RADIO <input type="checkbox"/> HD RADIO	<b>FM</b> : [OFF], [LV1], [LV2], [LV3], [LV4] <b>AM</b> : [OFF], [LV1], [LV2]
<b>SEEK</b> <input type="checkbox"/> RADIO	Attribution des touches <b>◀◀</b> ou <b>▶▶</b> pour rechercher les stations une à une (syntonisation manuelle) ou effectuer la sélection à partir des canaux présélectionnés.

Option de menu	Description
<b>HD SEEK*</b> <span>HD RADIO</span> [ON], [OFF]	Commutation de la syntonisation par recherche entre la recherche de station numérique ([ON]) et la recherche dans toutes les stations ([OFF]) selon l'état de réception.
<b>BLEND*</b> <span>HD RADIO</span> [ON], [OFF]	Réglez l'option à [ON] pour passer automatiquement à la diffusion analogique de la même fréquence si la réception de la diffusion numérique est de mauvaise qualité. Réglez l'option à [OFF] pour recevoir uniquement la diffusion analogique.
<b>SAVE</b> <span>SPOTIFY</span>	Enregistrement des informations relatives à la chanson en cours de lecture dans votre liste musicale sur Spotify.
<b>UNSAVE</b> <span>SPOTIFY</span>	Suppression des informations de chanson enregistrées dans [SAVE].
<b>SEL DEVICE</b> <span>iPod</span> <span>PANDORA</span> <span>APP</span> <span>BT AUDIO</span> <span>SPOTIFY</span>	Connexion d'un périphérique Bluetooth dans la liste.
<b>ACTIVE RADIO</b> <span>HD RADIO</span> [ON], [OFF]	Interruption de la source actuellement sélectionnée pour diffuser des annonces d'urgence ou des messages d'essai. Un bip est émis lors de la réception d'une annonce d'urgence ou d'un message d'essai. Sélectionnez [OFF] pour désactiver cette fonction. (Dans certains cas, la réception d'un message d'essai est indiquée par l'affichage d'une notification plutôt que par un bip.)
<b>S.RTRV</b> <span>CD</span> <span>USB</span> <span>iPod</span> <span>PANDORA</span> <span>APP</span> <span>BT AUDIO</span> <span>ANDROID</span> <span>SPOTIFY</span> <span>AUX</span> [1] (efficace pour les taux de compression faibles), [2] (efficace pour les taux de compression élevés), [OFF]	Amélioration des signaux audio compressés et restauration d'un son riche.

Option de menu	Description
<b>AUDIO BOOK</b> <span>iPod</span> [FASTER], [NORMAL], [SLOWER]	Modification de la vitesse de lecture. (Non disponible lorsque l'option [CONTROL iPod] est sélectionnée dans le mode de commande.)
<b>BOOKMARK</b> <span>PANDORA</span>	Enregistrement des informations de la plage en cours de lecture dans votre compte Pandora.
<b>NEW STATION</b> <span>PANDORA</span> [FROM TRACK], [FROM ARTIST]	Création d'une nouvelle station basée sur la plage ou l'artiste en cours de lecture.
<b>PAUSE</b> <span>APP</span>	Pause ou reprise de lecture.
<b>PLAY</b> <span>BT AUDIO</span>	Démarrage de la lecture.
<b>STOP</b> <span>BT AUDIO</span>	Arrêt de la lecture.

\* Lorsque l'option [HD SEEK] est réglée à [ON] et que l'option [BLEND] est réglée à [OFF], le syntonisateur ne peut pas recevoir de diffusions. En pareil cas, l'option [HD SEEK] ou [BLEND] est modifiée automatiquement comme suit :

- Lorsque l'option [HD SEEK] est réglée à [ON], si vous faites passer [BLEND] de [ON] à [OFF], l'option [HD SEEK] est modifiée à [OFF].
- Lorsque l'option [BLEND] est réglée à [OFF], si vous faites passer [HD SEEK] de [OFF] à [ON], l'option [BLEND] est modifiée à [ON].

## Réglages SiriusXM

SiriusXM est disponible uniquement pour le FH-X830BHS/X730BS.

Option de menu	Description
<b>PAUSE</b>	Pause ou reprise de lecture.
<b>OPERATE MODE</b> [CHANNEL], [REPLAY]	Attribution des touches <b>◀◀</b> ou <b>▶▶</b> pour la sélection d'un canal ou le saut vers l'arrière/avant.

Option de menu	Description
<b>TUNEMIX</b>	
[ON], [OFF]	Création d'un canal musical en mélangeant des chansons provenant des canaux musicaux enregistrés dans la bande de présélections actuelle.
<b>TUNE SCAN</b>	
	Balayage des chansons dans vos présélections de canaux musicaux.
<b>TUNE START</b>	
[ON], [OFF]	Démarrage de la lecture à partir du début d'une chanson lors de la syntonisation d'un canal musical présélectionné.
<b>PARENTAL CTRL</b>	
[LOCKED CH], [CLEAR ALL], [EDIT CODE]	Entrez le mot de passe actuel à l'écran [PASSCODE] (le mot de passe par défaut est 0000). <ol style="list-style-type: none"> <li>1 Tournez la commande <b>M.C.</b> pour sélectionner un numéro.</li> <li>2 Appuyez sur la commande <b>M.C.</b> pour déplacer le curseur à la position suivante.</li> <li>3 Après avoir entré le mot de passe, appuyez sur la commande <b>M.C.</b>.</li> <li>4 Tournez la commande <b>M.C.</b> pour sélectionner l'une des options de menu suivantes, puis appuyez pour confirmer. <ul style="list-style-type: none"> <li>• [LOCKED CH] : Verrouillage du canal actuel, dont le contenu est réservé aux adultes.</li> </ul> </li> </ol> <ol style="list-style-type: none"> <li>1 Appuyez sur la commande <b>M.C.</b> pour activer ou désactiver le verrouillage. <ul style="list-style-type: none"> <li>• [CLEAR ALL] : Déverrouillage de tous les canaux dont l'accès est restreint.</li> </ul> </li> <li>1 Tournez la commande <b>M.C.</b> pour passer à [YES], puis appuyez pour confirmer. <ul style="list-style-type: none"> <li>• [EDIT CODE] : Modification du mot de passe.</li> </ul> </li> <li>1 Répétez les étapes 1 à 3 pour entrer un nouveau mot de passe.</li> <li>2 Après avoir entré le mot de passe, appuyez sur la commande <b>M.C.</b>. Le nouveau mot de passe est enregistré.</li> </ol>

## Réglages AUDIO

Option de menu	Description
<b>EQ SETTING</b>	
[SUPER BASS], [POWERFUL], [NATURAL], [VOCAL], [CUSTOM1], [CUSTOM2], [FLAT]	Sélection ou personnalisation de la courbe d'égaliseur. <ul style="list-style-type: none"> <li>• Lorsque vous sélectionnez un réglage autre que [CUSTOM1] ou [CUSTOM2], vous pouvez également personnaliser la courbe d'égaliseur en appuyant de manière prolongée sur la commande <b>M.C.</b>, puis enregistrer la courbe d'égaliseur personnalisée dans [CUSTOM1].</li> </ul>
Sélection d'une bande et d'un niveau d'égaliseur pour apporter des modifications. <b>Bande d'égaliseur</b> : [50HZ] à [12.5kHz] <b>Niveau d'égaliseur</b> : [-6] à [+6]	
<b>FADER*1</b> (Uniquement pour le mode standard)	Réglage de l'équilibre entre les haut-parleurs avant et arrière.
<b>BALANCE</b>	Réglage de l'équilibre entre les haut-parleurs gauche et droit.
<b>SUBWOOFER</b>	
[ON], [OFF]	Réglez l'option à [ON] lors de l'utilisation d'un haut-parleur d'extrêmes graves.
<b>SUBWOOFER*2</b>	
[NOR], [REV]	Sélection de la phase du haut-parleur d'extrêmes graves.
<b>SPEAKER LEVEL</b>	
<b>Mode réseau</b> : [HIGH L], [HIGH R], [MID L], [MID R], [SUBWOOFER] <b>Mode standard</b> : [FRONT L], [FRONT R], [REAR L], [REAR R], [SUBWOOFER] <b>Niveau de sortie</b> : [-24] à [10]	Sélection d'une unité de haut-parleur (filtre) et réglage du niveau de sortie. <ul style="list-style-type: none"> <li>• Chaque valeur que vous avez réglée est modifiée lorsque vous modifiez le réglage [POSITION] (page 22).</li> </ul>
<b>CROSSOVER</b>	Sélection d'une unité de haut-parleur (filtre) pour régler la fréquence de coupure HPF ou LPF et la pente de chaque unité de haut-parleur. Pour les détails sur le réglage [CROSSOVER], consultez la page 19.

Option de menu	Description
<b>POSITION</b>	
[OFF], [FRONT LEFT] (siège avant gauche), [FRONT RIGHT] (siège avant droit), [FRONT] (sièges avant), [ALL]* * Uniquement pour le mode standard	Sélection d'une position d'écoute pour régler automatiquement les niveaux de sortie des haut-parleurs et ajouter un temps de retard correspondant au nombre et aux emplacements de sièges occupés.
<b>TIME ALGNMNT</b>	
[INITIAL], [OFF], [CUSTOM]	Sélection ou personnalisation des réglages d'alignement temporel en fonction de la distance entre la position d'écoute et chaque haut-parleur.
Sélection d'un type de haut-parleur et réglage de la distance de haut-parleur pour apporter des modifications dans [CUSTOM].	<ul style="list-style-type: none"> <li>• Sélectionnez [INITIAL] pour initialiser la valeur de réglage.</li> <li>• Sélectionnez [OFF] pour réinitialiser toutes les valeurs de réglage à 0.</li> <li>• Le réglage [CUSTOM] est disponible lorsque l'option [FRONT LEFT] ou [FRONT RIGHT] est sélectionnée dans [POSITION] (page 22).</li> <li>• Le réglage [CUSTOM] n'est pas disponible lorsque l'option [OFF] est sélectionnée dans [SUBWOOFER] (page 21).</li> </ul>
<b>Mode réseau</b> : [HIGH L], [HIGH R], [MID L], [MID R], [SUBWOOFER]	
<b>Mode standard</b> : [FRONT L], [FRONT R], [REAR L], [REAR R], [SUBWOOFER]	
<b>Distance de haut-parleur (po)</b> : [140] à [0]	
<b>SAVE SETTINGS</b>	
[YES], [CANCEL]	Enregistrement pour rappel ultérieur des réglages sonores suivants à leurs valeurs actuelles : [CROSSOVER], [SPEAKER LEVEL], [EQ SETTING], [POSITION], [TIME ALGNMNT], [BASS BOOST], [SUBWOOFER].
<b>LOAD SETTINGS</b>	
	Chargement des réglages sonores, après l'exécution de [SAVE SETTINGS].
<b>BASS BOOST</b>	
[0] à [+6]	Sélection du niveau d'accentuation des graves.
<b>LOUDNESS</b>	
[OFF], [LOW], [MID], [HI]	Compensation permettant d'obtenir un son clair à un volume faible.

Option de menu	Description
<b>AUTO LV CTRL</b>	
[OFF], [MODE1], [MODE2]	Réglage automatique de la différence de niveaux de volume entre les sources ou fichiers audio.
<b>SLA</b>	
[+4] à [-4]	Réglage du niveau de volume pour chaque source, sauf FM. Chacune des combinaisons ci-dessous est réglée automatiquement au même réglage. <ul style="list-style-type: none"> <li>• Lors de l'établissement d'une connexion USB, réglez USB, iPod, PANDORA, ANDROID, SPOTIFY et APP.</li> <li>• Lors de l'établissement d'une connexion Bluetooth, réglez BT AUDIO, iPod, PANDORA, ANDROID, SPOTIFY et APP.</li> </ul>

\*1 Non disponible lorsque l'option [SW] est sélectionnée dans [REAR-SP] des réglages INITIAL (page 6).

\*2 Non disponible lorsque l'option [FUL] est sélectionnée dans [REAR-SP] des réglages INITIAL (page 6).

## Réglages SYSTEM

Vous pouvez également accéder à ces menus lorsque l'appareil est éteint.

Option de menu	Description
<b>CLOCK SET</b>	
	Réglage de l'horloge (page 5).
<b>12H/24H</b>	
[12H], [24H]	Sélection du format de l'heure.
<b>BEEP TONE</b>	
[ON], [OFF]	Un bip est émis lorsque vous appuyez sur l'une des touches. Sélectionnez [OFF] pour désactiver cette fonction.
<b>INFO DISPLAY</b>	
[SOURCE/BTINFO], [SOURCE/SPEANA], [CLOCK/BTINFO], [CLOCK/SPEANA], [LEVEL METER], [SPEANA], [OFF]	Affichage de l'élément dans la section des informations secondaires. <ul style="list-style-type: none"> <li>• Lorsque l'option [SOURCE/SPEANA] ou [CLOCK/SPEANA] est sélectionnée, affichage de l'antenne à la place de l'analyseur de spectre sur la source de radio.</li> </ul>

Option de menu	Description
<b>DOT DISPLAY</b>	
[SPEANA], [ICON]	Sélection de [SPEANA] ou [ICON] pour le côté gauche de l'affichage.
<b>AUX</b>	
[ON], [OFF]	Réglez l'option à [ON] lors de l'utilisation d'un périphérique auxiliaire connecté à l'appareil.
<b>BT AUDIO</b>	
[ON], [OFF]	Activation/désactivation du signal Bluetooth.
<b>SPOTIFY</b>	
[ON], [OFF]	Réglez l'option à [ON] lorsque vous utilisez la fonction Spotify.
<b>BT MEM CLEAR</b>	
[YES], [CANCEL]	Suppression des données de périphérique Bluetooth (liste de périphériques, code NIP, historique d'appels, annuaire, numéros de téléphone présélectionnés) enregistrées dans l'appareil. [CLEARED] s'affiche lorsque les données sont correctement supprimées.
<b>PHONE CONNECT</b>	
[IPHONE/IPOD], [ANDROID]	Sélection du type de périphérique ([IPHONE/IPOD] ou [ANDROID]) et de la méthode de connexion appropriée ([WIRED] ou [BLUETOOTH]) en fonction de votre périphérique. <ul style="list-style-type: none"> <li>Lorsque l'option [BLUETOOTH] est sélectionnée, les connexions USB ne peuvent pas être effectuées, quelle que soit la connexion Bluetooth actuelle de l'appareil.</li> <li>Sélectionnez [ANDROID] lorsque vous connectez un périphérique mobile autre qu'iPhone ou Android.</li> <li>Lorsque le réglage est modifié, [USB AUTO] (page 23) est exécuté automatiquement si [USB AUTO] est réglé à [ON].</li> </ul>

Option de menu	Description
<b>ANDROID WIRED</b>	
[MEMORY], [APP CONTROL]	Sélection de la méthode de connexion appropriée pour un périphérique Android. <ul style="list-style-type: none"> <li>Ce réglage n'est pas disponible lorsque l'option [BLUETOOTH] est sélectionnée dans [PHONE CONNECT].</li> </ul>
<b>P.APP AUTO ON</b>	
[ON], [OFF]	Sélectionnez [ON] pour lancer automatiquement Pioneer ARC APP lorsqu'un périphérique Android est connecté à l'appareil via AOA. (Non disponible lorsque l'option [MEMORY] est sélectionnée dans [ANDROID WIRED].)
<b>USB AUTO</b>	
[ON], [OFF]	Sélectionnez [ON] pour passer automatiquement à la source [USB] lorsqu'un périphérique USB/iPod est connecté à l'appareil. Sélectionnez [OFF] lorsqu'un périphérique USB/iPod est connecté à l'appareil seulement pour la charge.

## Réglages ILLUMINATION

Option de menu	Description
<b>COLOR</b>	
[KEY COLOR], [DISP COLOR], [BOTH COLOR]	Sélection de la couleur des touches/de l'affichage de l'appareil à partir de 12 couleurs présélectionnées, [SCAN] ou [CUSTOM]*. • [SCAN] : Défilement automatique de diverses couleurs. • [CUSTOM]* : 1 Appuyez de manière prolongée sur la commande <b>M.C.</b> jusqu'à ce que l'affichage du réglage de couleur apparaisse. 2 Réglez la couleur primaire (R (rouge)/G (vert)/B (bleu)) et le niveau de luminosité ([0] à [60]). Vous ne pouvez pas sélectionner un niveau inférieur à 10 pour les trois options R (rouge), G (vert), B (bleu) en même temps. Vous pouvez également personnaliser les couleurs présélectionnées. Sélectionnez une des couleurs présélectionnées, puis appuyez de manière prolongée sur la commande <b>M.C.</b> jusqu'à ce que l'affichage du réglage de couleur apparaisse. * Le réglage CUSTOM est disponible uniquement pour [KEY COLOR] et [DISP COLOR].
<b>DIM SETTING</b>	
[SYNC ILLUMI], [SYNC CLOCK], [ON], [OFF]	Modification de la luminosité de l'affichage.
<b>BRIGHTNESS</b>	
[1] à [10]	Modification de la luminosité de l'affichage. Les plages de réglage disponibles varient en fonction de [DIM SETTING].
<b>PHONE COLOR</b>	
[FLASHING]	Sélection de la couleur de touche lors de la réception d'un appel. Applique la couleur réglée à l'aide de [KEY COLOR].
[FLASH FX1] à [FLASH FX6]	Défilement automatique de diverses couleurs.
[OFF]	Aucune modification n'est apportée à la couleur de touche.

Option de menu	Description
<b>ILLUMI FX</b>	
[ON], [OFF]	L'effet d'illumination est visible lorsque : – vous recevez un appel entrant – vous parlez au téléphone – vous insérez/éjectez un CD L'effet d'illumination s'active lorsque l'alimentation ACC est activée/désactivée, indépendamment de ce réglage.

## Réglages MIXTRAX

Option de menu	Description
<b>SHORT PLAYBCK</b>	
[1.0 MIN], [1.5 MIN], [2.0 MIN], [2.5 MIN], [3.0 MIN], [OFF]	Sélection de la durée de lecture.
<b>FLASH AREA</b>	
[KEY/DISPLAY], [KEY], [OFF]	Sélection de la zone de l'effet d'illumination. Lorsque l'option [OFF] est sélectionnée, la couleur définie dans les réglages ILLUMINATION (page 24) est utilisée comme couleur d'affichage.
<b>FLASH PATTERN</b>	
[SOUND LEVEL 1] à [SOUND LEVEL 6]	Modification de l'effet d'illumination en fonction du niveau sonore et du niveau des graves. Le modèle de clignotement est modifié en fonction du niveau sonore.
[LOW PASS 1] à [LOW PASS 6]	Le modèle de clignotement est modifié en fonction du niveau des graves.
[RANDOM1]	Le modèle de clignotement est modifié de manière aléatoire en fonction du mode de niveau sonore et du mode passe-bas.
[RANDOM2]	Le modèle de clignotement est modifié de manière aléatoire en fonction du mode de niveau sonore.
[RANDOM3]	Le modèle de clignotement est modifié de manière aléatoire en fonction du mode passe-bas.

Option de menu	Description
<b>DISPLAY FX</b>	
[ON], [OFF]	Activation/désactivation des effets spéciaux MIXTRAX.
<b>CUT IN FX</b>	
[ON], [OFF]	Activation/désactivation des effets spéciaux MIXTRAX pendant le changement manuel des plages.

## Connexions/Installation

### Connexions

Dans la section suivante, « NW » représente le mode réseau, et « STD », le mode standard. En fonction des connexions établies, changez le mode de haut-parleurs au mode standard (STD) ou mode réseau (NW) (page 5).

#### ⚠ ATTENTION

- Lorsque la sortie de haut-parleur est utilisée par 4 canaux, utilisez des haut-parleurs de plus de 50 W (puissance d'entrée maximale) et de 4 Ω à 8 Ω (valeur d'impédance). N'utilisez pas de haut-parleurs d'une impédance de 1 Ω à 3 Ω avec cet appareil.
  - Lorsque la sortie de haut-parleur arrière est utilisée par un haut-parleur d'extrêmes graves de 2 Ω, utilisez des haut-parleurs de plus de 70 W (puissance d'entrée maximale).
- \* Veuillez vous reporter aux connexions pour connaître la méthode de connexion.
- Le câble noir est la masse. Lorsque vous installez cet appareil ou un amplificateur de puissance (vendu séparément), assurez-vous de connecter le fil de masse en premier. Assurez-vous que le fil de masse est connecté correctement aux parties métalliques de la carrosserie du véhicule. Le fil de masse de l'amplificateur de puissance et celui de cet appareil ou de tout autre appareil doivent être connectés au véhicule séparément et avec des vis différentes. Si la vis du fil de masse se desserre ou tombe, il pourrait en résulter un incendie, de la fumée ou un problème de fonctionnement.

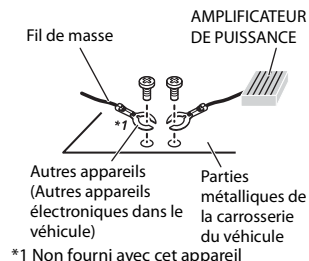

#### 🔑 Important

- Lors de l'installation de cet appareil dans un véhicule sans position ACC (accessoire) sur le commutateur d'allumage, le fait de ne pas connecter le câble rouge à la borne détectant l'utilisation de la clé de contact pourrait entraîner le déchargement de la batterie.



Avec position ACC



Sans position ACC

- Utilisez cet appareil uniquement avec une batterie 12 volts et une mise à la masse négative. Le non-respect de cette consigne pourrait entraîner un incendie ou un problème de fonctionnement.
- Pour éviter un court-circuit, une surchauffe ou un problème de fonctionnement, assurez-vous de respecter les instructions suivantes.
  - Déconnectez la borne négative de la batterie avant l'installation.
  - Fixez le câblage avec des serre-câbles ou du ruban adhésif. Pour protéger le câblage, enroulez du ruban adhésif

autour des parties du câblage en contact avec des pièces métalliques.

- Placez tous les câbles à distance des pièces mobiles, telles que le levier de vitesses et les rails des sièges.
- Placez tous les câbles à distance des endroits chauds, tels que les emplacements à proximité des sorties de chauffage.
- Ne connectez pas le câble jaune à la batterie en le faisant passer dans l'ouverture du compartiment moteur.
- Recouvrez tous les connecteurs de câbles qui ne sont pas connectés avec du ruban isolant.
- Ne raccourcissez pas les câbles.
- Ne coupez jamais l'isolant du câble d'alimentation de cet appareil afin de partager l'alimentation avec d'autres appareils. La capacité en courant du câble est limitée.

- Utilisez un fusible correspondant aux caractéristiques spécifiées.
- Ne reliez jamais le câble négatif du haut-parleur directement à la masse.
- Ne réunissez jamais les câbles négatifs de plusieurs haut-parleurs.
- Lorsque cet appareil est en marche, les signaux de commande sont transmis via le câble bleu/blanc. Connectez ce câble à la télécommande de système d'un amplificateur de puissance externe ou à la borne de commande du relais d'antenne automatique du véhicule (max. 300 mA 12 V CC). Si le véhicule est équipé d'une antenne intégrée dans une vitre, connectez-la à la borne d'alimentation de l'amplificateur d'antenne.
- Ne connectez jamais le câble bleu/blanc à la borne d'alimentation d'un amplificateur de puissance externe. De plus, ne le connectez jamais à la borne d'alimentation de l'antenne automatique. Sinon, il pourrait en résulter un

déchargement de la batterie ou un problème de fonctionnement.

- Le symbole graphique  placé sur le produit signifie « courant continu ».

## Cet appareil

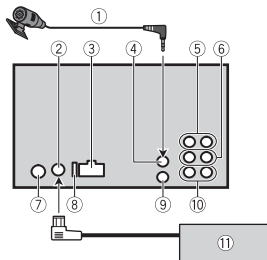

- 1 Microphone 3 m
- 2 Entrée pour syntonisateur de véhicule SiriusXM Connect (Uniquement pour FH-X830BHS/X730BS)
- 3 Entrée pour cordon d'alimentation
- 4 Entrée pour microphone
- 5 Sortie arrière (STD) ou sortie pour médiums (NW)
- 6 Sortie avant (STD) ou sortie pour aigus (NW)
- 7 Entrée pour antenne
- 8 Fusible (10 A)
- 9 Entrée pour télécommande câblée  
Un adaptateur de télécommande câblée (vendu séparément) peut être connecté.
- 10 Sortie pour haut-parleur d'extrêmes graves
- 11 Syntonisateur de véhicule SiriusXM Connect (vendu séparément)

## Cordon d'alimentation

Effectuez ces connexions lorsqu'aucun fil de haut-parleur arrière ou haut-parleur de médiums n'est connecté à un haut-parleur d'extrêmes graves.

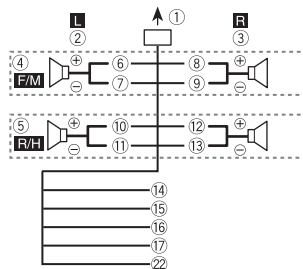

Effectuez ces connexions lors de l'utilisation d'un haut-parleur d'extrêmes graves sans l'amplificateur en option.

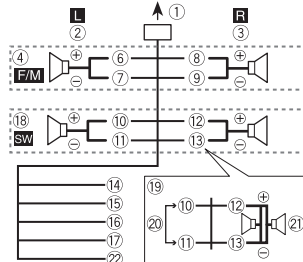

## Important

Dans le cas de 19 ci-dessus, deux haut-parleurs d'extrêmes graves de 4 Ω câblés en parallèle représentent une charge de 2 Ω.

- 1 Vers l'entrée pour cordon d'alimentation
- 2 Gauche
- 3 Droite
- 4 Haut-parleur avant (STD) ou haut-parleur d'aigus (NW)
- 5 Haut-parleur arrière (STD) ou haut-parleur de médiums (NW)

- 6 Blanc
- 7 Blanc/noir
- 8 Gris
- 9 Gris/noir
- 10 Vert
- 11 Vert/noir
- 12 Violet
- 13 Violet/noir
- 14 Noir (masse du châssis)

- Connectez à un emplacement métallique propre, non recouvert de peinture.
- 15 Jaune  
Connectez à la borne d'alimentation 12 V permanente.
- 16 Rouge  
Connectez à la borne contrôlée par le commutateur d'allumage (12 V CC).
- 17 Bleu/blanc  
Connectez à la borne de commande du système de l'amplificateur de puissance ou à la borne de commande du relais d'antenne automatique (max. 300 mA 12 V CC).
- 18 Haut-parleur d'extrêmes graves (4 Ω)
- 19 Lors de l'utilisation d'un haut-parleur d'extrêmes graves de 2 Ω, assurez-vous de connecter le haut-parleur d'extrêmes graves aux fils violet et violet/noir de cet appareil. Ne connectez aucun équipement aux fils vert et vert/noir.
- 20 Non utilisé.
- 21 Haut-parleur d'extrêmes graves (4 Ω) × 2
- 22 Orange/blanc  
Connectez au signal d'illumination de la voiture.

## Amplificateur de puissance (vendu séparément)

Effectuez ces connexions lors de l'utilisation de l'amplificateur en option.

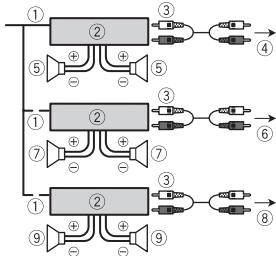

- ① Télécommande de système  
Connectez au câble bleu/blanc.
- ② Amplificateur de puissance (vendu séparément)
- ③ Connectez à l'aide de câbles RCA (vendus séparément)
- ④ Vers la sortie arrière (STD) ou sortie pour médiums (NW)
- ⑤ Haut-parleur arrière (STD) ou haut-parleur de médiums (NW)
- ⑥ Vers la sortie avant (STD) ou sortie pour aigus (NW)
- ⑦ Haut-parleur avant (STD) ou haut-parleur d'aigus (NW)
- ⑧ Vers la sortie pour haut-parleur d'extrêmes graves
- ⑨ Haut-parleur d'extrêmes graves

- il risque de compromettre le fonctionnement du véhicule.  
- il pourrait blesser un passager en cas d'arrêt soudain du véhicule.

- Le laser à semi-conducteur sera endommagé s'il surchauffe. Installez cet appareil à distance des endroits chauds, tels que les emplacements à proximité des sorties de chauffage.
- Des performances optimales sont obtenues lorsque l'appareil est installé à un angle inférieur à 60°.
- Lors de l'installation, pour assurer une dispersion adéquate de la chaleur pendant l'utilisation de cet appareil, assurez-vous de laisser amplement d'espace derrière la face arrière et enroulez les câbles libres de façon à ce qu'ils ne bloquent pas les orifices d'aération.

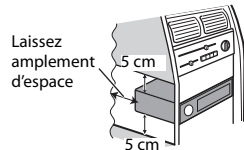

- 1 Déterminez la position appropriée où les trous du support sont alignés avec les trous sur le côté de l'appareil.

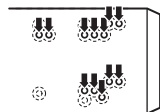

- 2 Serrez les vis de chaque côté.

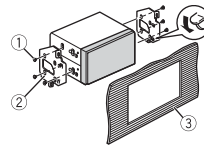

- ① Vis taraudeuse (5 mm × 9 mm, non fournie avec le produit)
- ② Support de montage
- ③ Tableau de bord ou console

## Installation du microphone

Le microphone doit être placé directement devant le conducteur, à une distance adéquate permettant de capter la voix clairement.

### ⚠ PRÉCAUTION

Il est extrêmement dangereux de laisser le fil du microphone s'enrouler autour de la colonne de direction ou du levier de vitesses. Assurez-vous d'installer le microphone de manière à ce qu'il ne gêne pas la conduite. Il est recommandé d'utiliser des brides de fixation (vendues séparément) pour acheminer le fil.

### REMARQUE

Suivant le modèle de véhicule, la longueur du câble de microphone peut être insuffisante lorsque vous montez le microphone sur le pare-soleil. Le cas échéant, installez le microphone sur la colonne de direction.

### Pour l'installation sur le pare-soleil

- 1 Insérez le fil du microphone dans la fente.

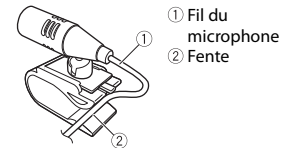

- 2 Installez le clip de microphone sur le pare-soleil.  
Abaisser le pare-soleil réduit le taux de reconnaissance vocale.

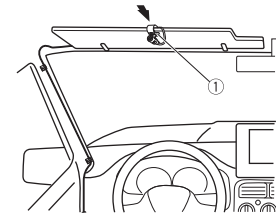

- ① Clip de microphone

### Pour l'installation sur la colonne de direction

- 1 Faites glisser la base du microphone pour la détacher du clip de microphone.

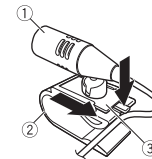

- ① Microphone
- ② Clip de microphone
- ③ Base du microphone
- 2 Installez le microphone sur la face arrière de la colonne de direction.

## Installation

### ⚠ Important

- Vérifiez toutes les connexions et tous les systèmes avant l'installation finale.
- N'utilisez pas de pièces non autorisées, car il pourrait en résulter des problèmes de fonctionnement.
- Consultez votre détaillant si l'installation nécessite le perçage de trous ou d'autres modifications du véhicule.
- N'installez pas cet appareil dans les endroits où :

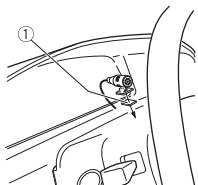

① Ruban adhésif double face

## Informations complémentaires

### Dépannage

#### L'écran retourne automatiquement à l'affichage normal.

- Vous n'avez exécuté aucune opération pendant 30 secondes.
- Effectuez une opération.

#### L'étendue de la lecture répétée change de manière inattendue.

- Selon l'étendue de la lecture répétée, l'étendue sélectionnée pourrait changer lors de la sélection d'un autre dossier ou d'une autre plage ou pendant l'avance/le retour rapide.
- Resélectionnez l'étendue de la lecture répétée.

#### Un sous-dossier n'est pas lu.

- Il est impossible de lire les sous-dossiers lorsque l'option [FLD] (répétition du dossier) est sélectionnée.
- Sélectionnez une autre étendue de lecture répétée.

#### Le son est intermittent.

- Vous utilisez un périphérique, tel qu'un téléphone cellulaire, qui pourrait causer des interférences sonores.
- Éloignez tous les appareils électriques qui pourraient causer des interférences.

#### Le son de la source audio Bluetooth n'est pas audible.

- Un appel est en cours sur un téléphone cellulaire connecté via Bluetooth.
- Le son sera audible lorsque l'appel sera terminé.
- Un téléphone cellulaire connecté via Bluetooth est en cours d'utilisation.

- Cessez d'utiliser le téléphone cellulaire.

- La connexion entre l'appareil et le téléphone cellulaire n'est pas établie correctement après un appel effectué à l'aide d'un téléphone cellulaire connecté via Bluetooth.
- Rétablissez la connexion Bluetooth entre l'appareil et le téléphone cellulaire.

### Messages d'erreur

#### Commun

##### AMP ERROR

- Un problème de fonctionnement de l'appareil s'est produit ou la connexion des haut-parleurs est incorrecte.
- Le circuit de protection est activé.
- Vérifiez la connexion des haut-parleurs.
- Tournez le commutateur d'allumage à OFF, puis ramenez-le à ON. Si le message demeure affiché, contactez votre détaillant ou un centre d'entretien Pioneer agréé pour obtenir de l'assistance.

##### NO XXXX (NO TITLE, par exemple)

- Aucune information textuelle n'est intégrée.
- Commutez l'affichage ou démarrez la lecture d'une autre plage/d'un autre fichier.

#### Lecteur de CD

##### ERROR-07, 11, 12, 17, 30

- Le disque est sale.
- Nettoyez le disque.
- Le disque est endommagé.
- Utilisez un autre disque.

---

**ERROR-07, 10, 11, 12, 15, 17, 30, A0**

- Une erreur mécanique ou électrique est survenue.
- Tournez le commutateur d'allumage à OFF et ramenez-le à ON, puis revenez au lecteur de CD.

---

**ERROR-15**

- Le disque inséré est vierge.
- Utilisez un autre disque.

---

**ERROR-23**

- Le format du CD n'est pas pris en charge.
- Utilisez un autre disque.

---

**FORMAT READ**

- Il y a parfois un délai entre le démarrage de la lecture et le moment où le son est audible.
- Attendez que le message disparaisse et que le son soit audible.

---

**NO AUDIO**

- Le disque inséré ne contient pas de fichiers pouvant être lus.
- Utilisez un autre disque.

---

**SKIPPED**

- Le disque inséré contient des fichiers protégés par DRM.
- Les fichiers protégés sont ignorés.

---

**PROTECT**

- Tous les fichiers sur le disque inséré intègrent la protection par DRM.
- Utilisez un autre disque.

---

**Périphérique USB/iPod**

---

**FORMAT READ**

- Il y a parfois un délai entre le démarrage de la lecture et le moment où le son est audible.
- Attendez que le message disparaisse et que le son soit audible.

---

**NO AUDIO**

- Il n'y a aucune chanson.
- Transférez les fichiers audio vers le périphérique USB et procédez à la connexion.
- La sécurité est activée sur le périphérique USB connecté.
- Suivez les instructions du périphérique USB pour désactiver la sécurité.

---

**SKIPPED**

- Le périphérique USB connecté contient des fichiers protégés par DRM.
- Les fichiers protégés sont ignorés.

---

**PROTECT**

- Tous les fichiers sur le périphérique USB connecté intègrent la protection par DRM.
- Utilisez un autre périphérique USB.

---

**N/A USB**

- Le périphérique USB connecté n'est pas pris en charge par cet appareil.
- Déconnectez votre périphérique et remplacez-le par un périphérique USB compatible.

---

**HUB ERROR**

- Le périphérique USB connecté via un concentrateur USB n'est pas pris en charge par cet appareil.
- Connectez le périphérique USB directement à cet appareil en utilisant un câble USB.

---

**CHECK USB**

- Le connecteur USB ou le câble USB est court-circuité.
- Vérifiez que le connecteur USB ou le câble USB n'est pas coincé ou endommagé.
- La consommation du périphérique USB est supérieure au courant maximal autorisé.

- Déconnectez le périphérique USB et ne l'utilisez pas. Tournez le commutateur d'allumage à OFF, puis ramenez-le à ACC ou ON. Connectez uniquement des périphériques USB compatibles.

- Le iPod fonctionne correctement mais n'est pas chargé.
- Assurez-vous que le câble de connexion du iPod n'est pas court-circuité (par exemple, qu'il n'est pas coincé par des objets métalliques). Après avoir vérifié, tournez le commutateur d'allumage à OFF et ramenez-le à ON, ou déconnectez le iPod et reconnectez-le.

---

**ERROR-19**

- Échec de communication.
- Effectuez l'une des opérations suivantes, puis retournez à la source USB.
    - Tournez le commutateur d'allumage à OFF, puis ramenez-le à ON.
    - Déconnectez le périphérique USB.
    - Sélectionnez une autre source.
- Défaillance du iPod.
- Déconnectez le câble du iPod. Lorsque le menu principal du iPod s'affiche, reconnectez et réinitialisez le iPod.

---

**ERROR-23**

- Le périphérique USB n'a pas été formaté correctement.
- Formatez le périphérique USB avec FAT12, FAT16 ou FAT32.

---

**ERROR-16**

- La version de micrologiciel du iPod n'est pas récente.
- Mettez à jour la version du iPod.
- Défaillance du iPod.
- Déconnectez le câble du iPod. Lorsque le menu principal du iPod s'affiche, reconnectez et réinitialisez le iPod.

---

**STOP**

- Aucune chanson dans la liste en cours.
- Sélectionnez une liste qui contient des chansons.

---

**NOT FOUND**

- Aucune chanson connexe.
- Transférez des chansons sur le iPod.

---

**NO BT DEVICE GO TO BT MENU TO REGISTER**

- Aucun périphérique Bluetooth trouvé.
- Connectez l'appareil et le iPod via Bluetooth (page 10).

---

**CONN. FAILED PRESS BAND KEY TO RETRY**

- Échec de connexion Bluetooth avec iPod.
- Appuyez sur **BAND/**  pour établir une connexion à nouveau.

---

**DISCONNECTED PRESS BAND KEY TO RETRY**

- Échec de connexion Bluetooth avec iPod.
- Appuyez sur **BAND/**  pour établir une connexion à nouveau.

---

**Périphérique Bluetooth**

---

**ERROR-10**

- Coupure de l'alimentation au niveau du module Bluetooth de l'appareil.
- Tournez le commutateur d'allumage à OFF, puis ramenez-le à ACC ou ON.

---

**Pandora**

---

**ERROR-19**

- Échec de communication.
- Déconnectez le câble du périphérique. Lorsque le menu principal du périphérique s'affiche, reconnectez et réinitialisez le périphérique.

---

**START UP APP**

- L'application Pandora n'a pas encore démarré.
- Démarrez l'application Pandora.

---

**RATING ERROR**

- L'opération d'évaluation est désactivée.
- Exécutez la même commande pour une autre plage.

---

**CAN'T SKIP**

- L'opération de saut est désactivée.
- Exécutez la même commande pour une autre plage.

---

**TRY LATER**

- Impossible d'enregistrer une évaluation.
- Impossible d'enregistrer un signet.
- Impossible d'ajouter une station.
- Réessayez plus tard.

---

**MAINTENANCE**

- Le système Pandora est en cours de maintenance.
- Réessayez plus tard.

---

**SKIP LIMIT**

- En raison de restrictions liées aux licences musicales, Pandora limite le nombre total de sauts par heure.
- Attendez que Pandora vous permette à nouveau d'effectuer des sauts.

---

**UPDATE APP**

- Cette version de l'application Pandora n'est pas prise en charge.
- Connectez un périphérique dont la version de l'application Pandora installée est compatible.

---

**LOGIN ERROR**

- Vous n'êtes pas connecté à votre compte Pandora.
- Déconnectez le câble du périphérique, puis connectez-vous à votre compte Pandora. Reconnectez ensuite le périphérique.

---

**CHECK DEVICE**

- Message d'erreur de périphérique affiché dans l'application Pandora.
- Vérifiez le périphérique connecté.

---

**PLEASE CREATE A STATION ON THE PHONE**

- Aucune station trouvée.
- Créez une station dans l'application Pandora sur votre périphérique connecté.

---

**SELECT STN**

- Aucune station sélectionnée.
- Sélectionnez une station.

---

**NO BT DEVICE GO TO BT MENU TO REGISTER**

- Aucun périphérique Bluetooth trouvé.
- Connectez l'appareil et le périphérique via Bluetooth (page 10).

---

**CONN. FAILED PRESS BAND KEY TO RETRY**

- Échec de connexion Bluetooth.
- Appuyez sur **BAND/ ↻** pour établir une connexion à nouveau.

---

**CHECK APP PRESS BAND KEY TO RETRY**

- Échec de connexion à l'application Pandora.
- Appuyez sur **BAND/ ↻** pour établir une connexion à nouveau.

---

**DISCONNECTED PRESS BAND KEY TO RETRY**

- Connexion Bluetooth perdue.
- Appuyez sur **BAND/ ↻** pour établir une connexion à nouveau.

---

**STATION FULL**

- Impossible d'ajouter une nouvelle station.
- Supprimez une ancienne station afin de libérer un emplacement pour une nouvelle.

---

**CAN'T DELETE**

- La station n'a pas pu être supprimée.
- Exécutez la même commande pour une autre station.

---

**NO NETWORK**

- Le périphérique connecté est hors de la zone de couverture.
- Connectez le périphérique à un réseau.

---

**NO SERVICE IN THIS COUNTRY**

- Le périphérique connecté est hors de la zone de couverture.
- Connectez le périphérique à un réseau.

---

**STN DELETED**

- L'opération est désactivée.
- Exécutez la même commande pour une autre station.

---

**Applications**

---

**NO BT DEVICE GO TO BT MENU TO REGISTER**

- Aucun périphérique Bluetooth trouvé.
- Connectez l'appareil et le périphérique via Bluetooth (page 10).

---

**CONN. FAILED PRESS BAND KEY TO RETRY**

- Échec de connexion Bluetooth.
- Appuyez sur **BAND/ ↻** pour établir une connexion à nouveau.

---

**DISCONNECTED PRESS BAND KEY TO RETRY**

- Échec de connexion Bluetooth.
- Appuyez sur **BAND/ ↻** pour établir une connexion à nouveau.

---

**CHECK APP**

- Échec de connexion à l'application.
- Suivez les instructions qui s'affichent à l'écran.

---

**START UP APP**

- L'application n'a pas encore démarré.
- Utilisez le périphérique mobile pour démarrer l'application.

---

**Spotify**

---

**NO BT DEVICE GO TO BT MENU TO REGISTER**

- Aucun périphérique Bluetooth trouvé.
- Connectez l'appareil et le périphérique via Bluetooth (page 10).

---

**CONN. FAILED PRESS BAND KEY TO RETRY**

- Échec de connexion Bluetooth.
- Appuyez sur **BAND/ ↻** pour établir une connexion à nouveau.

---

**CHECK APP PRESS BAND KEY TO RETRY**

- Échec de connexion à l'application Spotify.
- Appuyez sur **BAND/ ↻** pour établir une connexion à nouveau.

---

**DISCONNECTED PRESS BAND KEY TO RETRY**

- Connexion Bluetooth perdue.
- Appuyez sur **BAND/ ↻** pour établir une connexion à nouveau.

---

**CHECK APP**

- Échec de connexion à l'application Spotify.
- Suivez les instructions qui s'affichent à l'écran.

---

**Radio satellite SiriusXM (Uniquement pour FH-X830BHS/X730BS)**

---

**CHECK ANTENNA**

- Le câble d'antenne pourrait être déconnecté ou endommagé.
- Vérifiez la connexion de l'antenne ou remplacez-la en cas de dommage.

## CHECK TUNER

→ La radio rencontre des problèmes de communication avec le syntonisateur de véhicule SiriusXM Connect. Le syntonisateur pourrait être déconnecté ou endommagé.

- Vérifiez que le câble du syntonisateur de véhicule SiriusXM Connect est correctement connecté à la radio.

## NO SIGNAL

→ Le syntonisateur de véhicule SiriusXM Connect rencontre des problèmes de réception du signal satellite SiriusXM.

- Vérifiez que votre véhicule se trouve à l'extérieur et que l'horizon au sud est dégagé.
- Vérifiez que l'antenne à montage magnétique SiriusXM est installée sur une surface métallique à l'extérieur du véhicule.
- Éloignez l'antenne SiriusXM de tout obstacle.

## SUBSCRIPTION UPDATED

→ Cet appareil a détecté un changement de l'état de votre abonnement à SiriusXM.

- Appuyez sur l'une des touches pour effacer le message.

## CH UNAVAIL

→ Le canal que vous avez demandé n'est pas disponible.

- Vérifiez la liste des canaux SiriusXM disponibles.

## CHAN UNSUB

→ Le canal que vous avez demandé n'est pas inclus dans votre abonnement à SiriusXM.

- Vérifiez le contenu de votre abonnement à SiriusXM.

## CH LOCKED

→ Le canal est verrouillé par la fonction Contrôle parental.

- Réglez [LOCKED CH] à [OFF] ou [CLEAR ALL] à [YES] dans les réglages FUNCTION (page 21).

## NO TUNEMIX CH

→ Il n'y a qu'un seul canal musical dans la bande.

- Sélectionnez une bande comportant au moins deux canaux.
- Ajoutez d'autres canaux musicaux dans la bande actuelle.

## Conseils sur la manipulation

### Disques et lecteur

- Utilisez uniquement des disques affichant l'un des deux logos suivants.



- Utilisez des disques de 12 cm.
- Utilisez uniquement des disques conventionnels de forme circulaire.
- Les types de disques suivants ne peuvent pas être utilisés avec cet appareil :
  - DualDisc
  - Disques de 8 cm : Les tentatives d'utilisation de tels disques avec un adaptateur peuvent entraîner un problème de fonctionnement de l'appareil.
  - Disques de forme inhabituelle
  - Disques autres que les CD
  - Disques endommagés, y compris les disques fendillés, ébréchés ou déformés
  - Disques CD-R/RW non finalisés
- N'écrivez pas sur les disques et n'appliquez aucun produit chimique sur leur surface.
- Pour nettoyer un CD, essuyez le disque avec un chiffon doux en partant du centre vers l'extérieur.

- La condensation peut perturber temporairement le fonctionnement du lecteur. Laissez celui-ci s'adapter à la température plus élevée pendant environ une heure. Essayez également les disques humides avec un chiffon doux.
- Lors de l'utilisation de disques dont la surface de l'étiquette est imprimable, vérifiez les instructions et les avertissements des disques. Selon les disques, l'insertion et l'éjection pourraient être impossibles. L'utilisation de tels disques risque d'endommager cet appareil.
- Ne fixez pas d'étiquettes disponibles sur le marché ou d'autres articles sur la surface des disques.
  - Les disques pourraient se déformer et devenir inutilisables.
  - Les étiquettes pourraient se détacher pendant la lecture et empêcher l'éjection des disques, risquant ainsi d'endommager l'appareil.

### Périphérique de stockage USB

- Les connexions au moyen d'un concentrateur USB ne sont pas prises en charge.
- Fixez fermement le périphérique de stockage USB avant la conduite. Ne laissez pas le périphérique de stockage USB tomber sur le plancher, où il pourrait gêner le bon fonctionnement de la pédale de frein ou d'accélérateur.
- Selon le périphérique de stockage USB, les problèmes suivants pourraient survenir.
  - Le fonctionnement peut varier.
  - Le périphérique de stockage pourrait ne pas être reconnu.
  - Les fichiers pourraient ne pas être lus correctement.
  - Le périphérique pourrait générer des interférences sonores lorsque vous écoutez la radio.

## iPod

- Ne laissez pas le iPod dans un endroit soumis à une température élevée.
- Fixez fermement le iPod lors de la conduite. Ne laissez pas le iPod tomber sur le plancher, où il pourrait gêner le bon fonctionnement de la pédale de frein ou d'accélérateur.
- Lorsqu'un iPod est connecté, cet appareil modifie automatiquement des réglages du iPod tels que l'égalisation et la lecture répétée. Ces réglages retournent à leurs valeurs d'origine lorsque le iPod est déconnecté.
- Les données de texte incompatibles enregistrées sur le iPod ne seront pas affichées par cet appareil.

## Formats audio compressés compatibles

- Seuls les 32 premiers caractères d'un nom de fichier (incluant l'extension de fichier) ou d'un nom de dossier peuvent être affichés.
- L'appareil pourrait ne pas fonctionner correctement, selon l'application utilisée pour encoder les fichiers WMA.
- Il pourrait se produire un léger retard au début de la lecture de fichiers audio intégrant des données d'image ou de fichiers audio stockés sur un périphérique USB avec de nombreuses hiérarchies de dossiers.

### ⚠ PRÉCAUTION

- Pioneer ne peut garantir la compatibilité avec tous les périphériques de stockage de masse USB et décline toute responsabilité en cas de perte de données sur des lecteurs multimédias, téléphones intelligents ou autres périphériques lors de l'utilisation de cet appareil.

- Ne laissez pas de disques ou un périphérique de stockage USB dans un endroit où les températures sont élevées.

### Fichiers WMA

Extension de fichier	.wma
Débit binaire	48 kbit/s à 320 kbit/s (CBR), 48 kbit/s à 384 kbit/s (VBR)
Fréquence d'échantillonnage	32 kHz, 44,1 kHz, 48 kHz
Windows Media™ Audio Professional, sans perte, flux voix/DRM ou flux avec vidéo	Non compatible

### Fichiers MP3

Extension de fichier	.mp3
Débit binaire	8 kbit/s à 320 kbit/s (CBR), VBR
Fréquence d'échantillonnage	8 kHz à 48 kHz (32 kHz, 44,1 kHz, 48 kHz pour accentuation)
Version d'étiquette ID3 compatible	1.0, 1.1, 2.2, 2.3, 2.4 (la version 2.x de l'étiquette ID3 a priorité sur la version 1.x.)
Liste de lecture m3u	Non compatible
MP3i (MP3 interactif), mp3 PRO	Non compatible

### Fichiers WAV

- Vous ne pouvez pas utiliser les formats de fichier WAV avec la connexion via MTP.

Extension de fichier	.wav
Bits de quantification	8 et 16 (LPCM), 4 (MS ADPCM)
Fréquence d'échantillonnage	16 kHz à 48 kHz (LPCM), 22,05 kHz et 44,1 kHz (MS ADPCM)

### Fichiers AAC

Format compatible	AAC encodé par iTunes
Extension de fichier	.m4a
Fréquence d'échantillonnage	11,025 kHz à 48 kHz
Débit de transmission	16 kbit/s à 320 kbit/s, VBR
Apple sans perte	Non compatible
Fichier AAC acheté dans la boutique iTunes (extension de fichier .m4p)	Non compatible

### Fichiers FLAC

- Vous ne pouvez pas utiliser les formats de fichier FLAC avec la connexion via MTP.
- Les fichiers FLAC pourraient être illisibles, selon le type d'encodeur.

Extension de fichier	.flac
Fréquence d'échantillonnage	8/11,025/12/16/22,05/24/32/44,1/48/96 kHz
Débit binaire de quantification	16/24 bits
Mode de canal	1 canal/2 canaux

### Disque

- Quelle que soit la durée du silence entre les chansons de l'enregistrement original, la lecture des disques avec données audio compressées s'effectue avec une courte pause entre les chansons.

Hiérarchie des dossiers pouvant être lus	Jusqu'à huit niveaux (Dans la pratique, la hiérarchie compte moins de deux niveaux.)
Dossiers pouvant être lus	Jusqu'à 99
Fichiers pouvant être lus	Jusqu'à 999
Système de fichier	ISO 9660 Niveaux 1 et 2, Romeo, Joliet

Lecture multiseession	Compatible
Transfert des données en écriture par paquet	Non compatible

### Périphérique USB

- Il pourrait se produire un léger retard au début de la lecture de fichiers audio sur un périphérique de stockage USB avec de nombreuses hiérarchies de dossiers.

Hiérarchie des dossiers pouvant être lus	Jusqu'à huit niveaux (Dans la pratique, la hiérarchie compte moins de deux niveaux.)
Dossiers pouvant être lus	Jusqu'à 1 500
Fichiers pouvant être lus	Jusqu'à 15 000
Lecture des fichiers protégés par des droits d'auteur	Non compatible
Périphérique USB partitionné	Seule la première partition peut être lue.

### Compatibilité iPod

Cet appareil prend en charge uniquement les modèles de iPod suivants. Les versions de logiciel iPod prises en charge sont indiquées ci-dessous. Les versions antérieures pourraient ne pas être prises en charge.

- Conçu pour
- iPod touch (1ère à 6ème génération)
  - iPod classic
  - iPod avec vidéo
  - iPod nano (1ère à 7ème génération)
  - iPhone 6s
  - iPhone 6s Plus
  - iPhone 6
  - iPhone 6 Plus
  - iPhone 5s
  - iPhone 5c
  - iPhone 5
  - iPhone 4s
  - iPhone 4

- iPhone 3GS
- iPhone 3G
- iPhone

- Certaines fonctions pourraient ne pas être disponibles, selon la génération et/ou la version de logiciel du iPod.
- Les utilisateurs d'un iPod avec connecteur Lightning doivent utiliser le câble Lightning vers USB (fourni avec le iPod).
- Les utilisateurs d'un iPod avec connecteur d'accueil doivent utiliser le CD-IU51. Pour les détails, consultez votre détaillant.
- Reportez-vous aux manuels de iPod pour obtenir des informations sur la compatibilité des fichiers/formats.
- Livre audio, fichier balado : Compatible

### ⚠ PRÉCAUTION

Pioneer n'accepte aucune responsabilité en cas de perte de données sur le iPod, même si la perte de données se produit pendant l'utilisation de cet appareil.

### Séquence des fichiers audio

Sur cet appareil, l'utilisateur ne peut pas attribuer de numéros de dossier ni spécifier les séquences de lecture. La séquence des fichiers audio varie en fonction du périphérique connecté. Veuillez noter que la lecture des fichiers cachés sur un périphérique USB est impossible.

## Exemple de hiérarchie

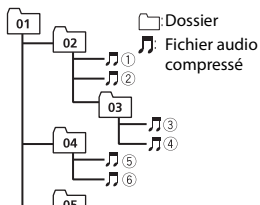

Level 1 Level 2 Level 3 Level 4

01 à 05 : Numéro de dossier

① à ⑥ : Séquence de lecture

## Droits d'auteur et marques de commerce

### Bluetooth

La marque de mot et les logos *Bluetooth*<sup>®</sup> sont des marques déposées appartenant à Bluetooth SIG, Inc. et toute utilisation de ces marques par PIONEER CORPORATION est faite sous licence. Les autres marques de commerce ou noms commerciaux sont la propriété de leur propriétaire respectif.

### iTunes

Apple et iTunes sont des marques commerciales d'Apple Inc., enregistrées aux États-Unis et dans d'autres pays.

### WMA

Windows Media est une marque déposée ou une marque commerciale de Microsoft Corporation aux États-Unis et/ou dans d'autres pays.

Ce produit intègre une technologie détenue par Microsoft Corporation, qui ne peut être utilisée et distribuée que sous licence de Microsoft Licensing, Inc.

### FLAC

Droit d'auteur © 2000-2009 Josh Coalson  
Droit d'auteur © 2011-2014 Xiph.org  
Foundation

La redistribution et l'utilisation sous formes binaire et source, avec ou sans modification, sont permises sous réserve des conditions suivantes :

- Les redistributions du code source doivent conserver l'avis de droit d'auteur ci-dessus, cette liste de conditions et la renonciation suivante.
- Les redistributions sous forme binaire doivent reproduire l'avis de droit d'auteur ci-dessus, cette liste de conditions et la renonciation suivante dans la documentation et/ou tout autre matériel fourni lors de la distribution.

- Ni le nom de la Xiph.org Foundation ni les noms de ses contributeurs ne doivent être utilisés pour endosser ou promouvoir les produits dérivés de ce logiciel sans autorisation écrite préalable.

CE LOGICIEL EST FOURNI « TEL QUEL » PAR LES DÉTENTEURS DE DROITS D'AUTEUR ET LES CONTRIBUTEURS, ET TOUTES LES GARANTIES EXPRESSES OU IMPLICITES, Y COMPRIS, SANS EN EXCLURE D'AUTRES, LES GARANTIES IMPLICITES DE VALEUR MARCHANDE ET D'ADAPTATION À UN USAGE PARTICULIER SONT DÉCLINÉES. LA FONDATION OU LES CONTRIBUTEURS NE SERONT EN AUCUN CAS RESPONSABLES DES DOMMAGES DIRECTS, INDIRECTS, ACCESSOIRES, SPÉCIAUX, EXEMPLAIRES OU CONSÉCUTIFS (Y COMPRIS, SANS EN EXCLURE D'AUTRES, L'APPROVISIONNEMENT DE BIENS OU DE SERVICES DE REMPLACEMENT; LA PERTE D'UTILISATION, DE DONNÉES OU DE PROFITS; OU L'INTERRUPTION D'ACTIVITÉS COMMERCIALES) QUELLES QU'EN SOIENT LA CAUSE ET LA THÉORIE DE RESPONSABILITÉ, PAR CONTRAT, RESPONSABILITÉ STRICTE OU DÉLIT CIVIL (Y COMPRIS LA NÉGLIGENCE OU AUTRE) DÉCOULANT DE QUELQUE FAÇON QUE CE SOIT DE L'UTILISATION DE CE LOGICIEL, MÊME S'ILS ÉTAIENT INFORMÉS DE LA POSSIBILITÉ DE TELS DOMMAGES.

### iPod & iPhone

iPhone, iPod, iPod classic, iPod nano et iPod touch sont des marques commerciales d'Apple Inc., déposées aux États-Unis et dans d'autres pays. Lightning est une marque commerciale d'Apple Inc. Les accessoires électroniques portant la mention « Made for iPod » et « Made for iPhone » ont été conçus pour fonctionner respectivement avec un iPod ou un iPhone et sont certifiés conformes aux exigences d'Apple par le fabricant.

Apple n'est pas responsable pour le fonctionnement de cet appareil ou de sa compatibilité avec les normes réglementaires et de sécurité. Veuillez noter que l'emploi de cet accessoire avec un iPod ou un iPhone peut affecter les performances sans fil.

### Android & Google Play

Android, Google Play et le logo Google Play sont des marques de commerce de Google Inc.

### Radio satellite SiriusXM



Sirius, XM et toutes les marques et tous les logos associés sont des marques commerciales de Sirius XM Radio, Inc. Tous droits réservés.

### Radio Internet Pandora<sup>®</sup>

PANDORA, le logo PANDORA et la présentation de Pandora sont des marques de commerce, déposées ou non, de Pandora Media, Inc. Utilisation soumise à autorisation. Pandora n'est disponible que dans certains pays. Pour de plus amples informations, veuillez visiter <http://www.pandora.com/legal>.

### MIXTRAX

MIXTRAX est une marque commerciale de PIONEER CORPORATION.

### Technologie HD Radio<sup>™</sup>

Technologie HD Radio fabriquée sous licence possédée par iBiquity Digital Corporation. U.S. et des brevets étrangers. HD Radio<sup>™</sup> et les logos HD, HD Radio et « Arc » sont des marques commerciales de iBiquity Digital Corp.

### Spotify<sup>®</sup>

SPOTIFY et le logo Spotify font partie des marques de commerce déposées de Spotify AB. Des appareils numériques mobiles compatibles et un abonnement Premium sont requis là où disponibles, voir <https://www.spotify.com>.

### T-Kernel 2.0

Ce produit utilise le code source de T-Kernel 2.0 en vertu des termes de la T-Licence 2.0 accordée par T-Engine Forum ([www.tron.org](http://www.tron.org)).

### MP3

Droit d'auteur (C) 1998-2009 PacketVideo

Distribué selon les termes de la Licence Apache, Version 2.0 (la « Licence »); vous ne pouvez utiliser ce fichier que conformément à la Licence. Vous pouvez obtenir une copie de la Licence à l'adresse

<http://www.apache.org/licenses/LICENSE-2.0>

À moins que cela ne soit requis par la loi applicable ou convenu par écrit, le logiciel distribué selon les termes de la Licence est fourni « TEL QUEL », SANS GARANTIE NI CONDITION DE QUELQUE NATURE QUE CE SOIT, expresse ou implicite. Consultez la Licence pour connaître les termes spécifiques régissant les autorisations et limitations en vertu de la Licence.

## Caractéristiques techniques

### Généralités

Tension d'alimentation : 14,4 V CC (10,8 V à 15,1 V acceptable)

Mise à la masse : Type négatif

Consommation de courant maximale : 10,0 A

Dimensions (L x H x P) :

D

Châssis : 178 mm x 100 mm x

165 mm

Panneau avant : 170 mm x 96 mm x 16 mm

Poids : 1,3 kg

### Audio

Puissance de sortie maximale :

- 50 W x 4 canaux/4 Ω (sans haut-parleur d'extrêmes graves)
- 50 W x 2 canaux/4 Ω + 70 W x 1 canal/2 Ω (pour le haut-parleur d'extrêmes graves)

Puissance de sortie continue :

22 W x 4 (50 Hz à 15 000 Hz, 5 % de DHT, charge de 4 Ω, avec les deux canaux entraînés)

Impédance de charge : 4 Ω (4 Ω à 8 Ω (2 Ω pour 1 canal) acceptable)

Niveau de sortie maximal de la sortie préamplifiée : 2,0 V

Égaliseur (Égaliseur graphique à 13 bandes) :

Fréquence : 50 Hz/80 Hz/125 Hz/

200 Hz/315 Hz/500 Hz/800 Hz/

1,25 kHz/2 kHz/3,15 kHz/5 kHz/8 kHz/12,5 kHz

Gain : ±12 dB (par incréments de 2 dB)

Filtre passe-haut (Mode standard) :

Fréquence : 50 Hz/63 Hz/80 Hz/

100 Hz/125 Hz/160 Hz/200 Hz

Pente : -6 dB/oct, -12 dB/oct, -18 dB/oct, -24 dB/oct, DÉSACTIVÉE

Haut-parleur d'extrêmes graves/Filtre

passé-bas (Mode standard) :

Fréquence : 50 Hz/63 Hz/80 Hz/

100 Hz/125 Hz/160 Hz/200 Hz

Pente : -6 dB/oct, -12 dB/oct, -18 dB/oct,

-24 dB/oct, DÉSACTIVÉE

Gain : +10 dB à -24 dB (par incréments de 1 dB)

Phase : Normale/Inversée

Niveau de haut-parleur (Mode standard) :

+10 dB à -24 dB (par incréments de 1 dB)

Alignement temporel (Mode standard) :

0 po à 140 po (1 po/incrément)

Accentuation des graves (Mode standard) :

Gain : +12 dB à 0 dB

Filtre passe-haut (AIGUS) (Mode réseau) :

Fréquence : 1,25 kHz/1,6 kHz/2 kHz/

2,5 kHz/3,15 kHz/4 kHz/5 kHz/

6,3 kHz/8 kHz/10 kHz/12,5 kHz

Pente : -6 dB/oct, -12 dB/oct, -18 dB/oct, -24 dB/oct

Filtre passe-haut (MÉDIUMS) (Mode réseau) :

Fréquence : 25 Hz/31,5 Hz/40 Hz/

50 Hz/63 Hz/80 Hz/100 Hz/125 Hz/

160 Hz/200 Hz/250 Hz

Pente : -6 dB/oct, -12 dB/oct, -18 dB/oct, -24 dB/oct, DÉSACTIVÉE

Filtre passe-bas (MÉDIUMS) (Mode réseau) :

Fréquence : 1,25 kHz/1,6 kHz/2 kHz/

2,5 kHz/3,15 kHz/4 kHz/5 kHz/

6,3 kHz/8 kHz/10 kHz/12,5 kHz

Pente : -6 dB/oct, -12 dB/oct, -18 dB/oct, -24 dB/oct, DÉSACTIVÉE

Haut-parleur d'extrêmes graves (Mode réseau) :

Fréquence : 25 Hz/31,5 Hz/40 Hz/

50 Hz/63 Hz/80 Hz/100 Hz/125 Hz/

160 Hz/200 Hz/250 Hz

Pente : -12 dB/oct, -18 dB/oct, -24 dB/oct, -30 dB/oct, -36 dB/oct, DÉSACTIVÉE

Gain : +10 dB à -24 dB (par incréments de 1 dB)

Phase : Normale/Inversée

Niveau de haut-parleur (Mode réseau) :

+10 dB à -24 dB (par incréments de 1 dB)

Alignement temporel (Mode réseau) :

0 po à 140 po (1 po/incrément)

Accentuation des graves (Mode réseau) :

Gain : +12 dB à 0 dB

### Lecteur de CD

Système : Disque compact audio

Disques utilisables : Disques compacts

Rapport signal/bruit : 94 dB (1 kHz) (réseau IEC-A)

Nombre de canaux : 2 (stéréo)

Format de décodage MP3 : MPEG-1 et 2 à couche audio 3

Format de décodage WMA : Ver. 7, 7.1, 8, 9, 10, 11 (2 canaux audio) (Lecteur Windows Media)

Format de décodage AAC : MPEG-4 AAC (encodage iTunes uniquement) (Ver. 10.6 et antérieures)

Format du signal WAV : PCM Linéaire et MS ADPCM (Non compressé)

### USB

Spécification de norme USB : USB 2.0 haute vitesse

Courant maximal : 1 A

Protocole USB :

MSC (Classe de stockage de masse)

MTP (Protocole de transfert de média)

AOA (Accessoire ouvert Android) 2.0

Système de fichier : FAT12, FAT16, FAT32

Format de décodage MP3 : MPEG-1 et 2 à couche audio 3

Format de décodage WMA : Ver. 7, 7.1, 8, 9, 10, 11 (2 canaux audio) (Lecteur Windows Media)

Format de décodage AAC : MPEG-4 AAC (encodage iTunes uniquement) (Ver. 10.6 et antérieures)

Format de décodage FLAC : v1.3.0 (Codec audio sans perte libre)

Format du signal WAV : PCM Linéaire et MS ADPCM (Non compressé)

### Syntonisateur FM

Gamme de fréquences : 87,9 MHz à 107,9 MHz

Sensibilité utile : 11 dBf (1,0 μV/75 Ω, mono, S/B : 30 dB)

Rapport signal/bruit : 80 dB (diffusion numérique) (réseau IHF-A) (FH-X830BHS)

Rapport signal/bruit : 72 dB (diffusion analogique) (réseau IHF-A)

### Syntonisateur AM

Gamme de fréquences : 530 kHz à 1 710 kHz

Sensibilité utile : 25 μV (S/B : 20 dB)

Rapport signal/bruit : 80 dB (diffusion numérique) (réseau IHF-A) (FH-X830BHS)

Rapport signal/bruit : 62 dB (diffusion analogique) (réseau IHF-A)

### Bluetooth

Versión : Certifié Bluetooth 3.0

Puissance de sortie : +4 dBm maximum (Classe de puissance 2)

Gamme(s) de fréquences : 2 400 MHz à 2 483,5 MHz

Profil Bluetooth :

GAP (Profil d'accès générique)

SDAP (Profil d'application de recherche de service)

HFP (Profil mains libres) 1.6

PBAP (Profil d'accès à l'annuaire)

A2DP (Profil de distribution audio avancé)

AVRCP (Profil de commande audio/vidéo à distance) 1.5

SPP (Profil de port série) 1.1

### Spécifications CEA2006



Puissance de sortie : 14 W efficaces RMS ×  
4 canaux (4 Ω et  $\leq$  1 % de DHT+bruit)  
Rapport signal/bruit : 91 dBA (référence :  
1 W dans 4 Ω)

**REMARQUE**

Les caractéristiques et la présentation  
peuvent être modifiées sans avis préalable.

# Índice

Antes de comenzar .....	2
Introducción.....	3
Tecnología HD Radio™/Radio.....	6
CD/USB/iPod/AUX.....	7
Bluetooth .....	9
Modo de aplicaciones .....	12
Pandora® .....	13
Spotify® .....	14
Radio satelital SiriusXM .....	14
Uso de la Pioneer ARC APP .....	16
Ajustes de audio.....	17
Ajustes.....	18
Ajustes de FUNCTION .....	18
Ajustes de AUDIO .....	20
Ajustes de SYSTEM.....	21
Ajustes de ILLUMINATION.....	22
Ajustes de MIXTRAX.....	23
Conexiones/instalación .....	24
Información adicional .....	26
Acerca de este manual:	
• En las instrucciones siguientes, una memoria USB o un reproductor de audio USB se denominan "dispositivo USB".	
• En este manual, iPod y iPhone se denominan "iPod".	

# Antes de comenzar

Gracias por adquirir este producto PIONEER.

Para asegurar un uso correcto, lea este manual por completo antes de usar el producto. Es de especial importancia que lea y cumpla con las **ADVERTENCIAS** y **PRECAUCIONES** de este manual. Conserve el manual en un lugar seguro y de fácil acceso para consultarlo en el futuro.

## ⚠ ADVERTENCIA

- Se necesitan sistemas de visión trasera (cámaras de retroceso) en determinados vehículos nuevos que se venden en Estados Unidos y Canadá. En Estados Unidos, el 1º de mayo de 2016 se implementó un programa de dos años mediante el cual se debían instalar sistemas de visión trasera en todos los vehículos fabricados después del 1º de mayo de 2018 en Estados Unidos y Canadá. **Los propietarios de los vehículos equipados con sistemas de visibilidad trasera conforme a la legislación no deben instalar ni utilizar este producto si ello alterará o deshabilitará el sistema.** Si no está seguro acerca de si su vehículo tiene un sistema de visibilidad trasera conforme a la normativa de Estados Unidos o Canadá, póngase en contacto con el fabricante o distribuidor.
- **No trate de instalar o reparar este producto usted mismo. La instalación o la reparación de este producto por parte de personas sin cualificación ni experiencia en equipos electrónicos y accesorios para automóviles puede ser peligrosa y puede exponerle al riesgo de sufrir una descarga eléctrica u otros peligros.**
- No intente utilizar la unidad mientras esté conduciendo. Asegúrese de salir de la carretera y aparcarse en un lugar seguro antes de intentar utilizar los controles del dispositivo.

## ⚠ PRECAUCIÓN

- No permita que esta unidad entre en contacto con humedad y/o líquidos. Puede sufrir un choque eléctrico. Además, el contacto con líquidos puede provocar daños en la unidad, humo o sobrecalentamiento.
- Mantenga siempre el volumen lo suficientemente bajo como para poder escuchar los sonidos que provienen del exterior.
- Este producto es evaluado en condiciones de clima moderado y tropical en aparatos electrónicos de audio, video y similares. Requisitos de seguridad, IEC 60065.

### PRECAUCIÓN

Este aparato es un producto de láser de clase 1 clasificado como tal en Seguridad de productos de láser, IEC 60825-1:2007.

**PRODUCTO LASER CLASE 1**

## Servicio posventa para productos Pioneer

Póngase en contacto con el concesionario, el distribuidor donde compró la unidad o el centro de servicio PIONEER autorizado para obtener el servicio posventa o información adicional. En caso de que la información necesaria no esté disponible, póngase en contacto con las empresas que figuran a continuación:

Póngase en contacto con las empresas siguientes antes de enviar la unidad para su reparación a las direcciones que figuran a continuación.

## EE. UU. y CANADÁ

Pioneer Electronics (USA) Inc.  
CUSTOMER SUPPORT DIVISION  
P.O. Box 1760  
Long Beach, CA 90801-1760  
800-421-1404

Para ver la información de la garantía, vea la ficha de la Garantía limitada que se incluye con la unidad.

# Introducción

## Funcionamiento básico

### FH-X830BHS/X730BS/X731BT

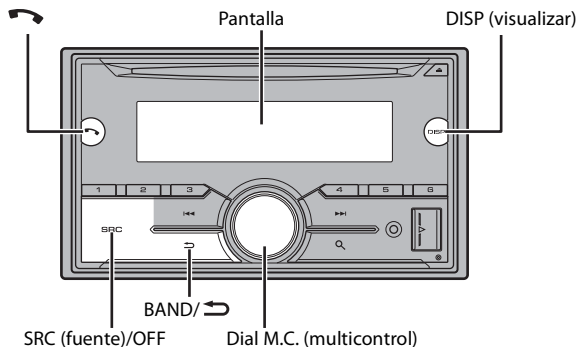

## Control remoto

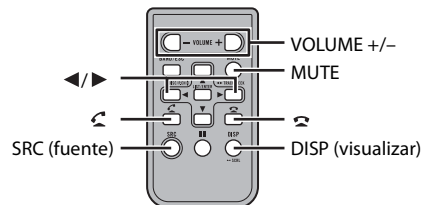











## Operaciones frecuentes

Los botones disponibles varían según la unidad.

Objetivo	Método	
	Unidad principal	Control remoto
Encender la unidad*	Presione <b>SRC/OFF</b> para encender la unidad. Mantenga presionado <b>SRC/OFF</b> para apagar la unidad.	Presione <b>SRC</b> para encender la unidad. Mantenga presionado <b>SRC</b> para apagar la unidad.
Ajustar el volumen	Gire el dial <b>M.C.</b> .	Presione <b>VOLUME + o -</b> . Presione <b>MUTE</b> para silenciar la unidad. Vuelva a presionar para activar el sonido.
Seleccionar un origen	Presione <b>SRC/OFF</b> varias veces.	Presione <b>SRC</b> varias veces.
Cambiar la información de visualización	Presione <b>DISP</b> varias veces.	Presione <b>DISP</b> varias veces.
Volver a la visualización/lista anterior	Presione <b>BAND/</b> (con símbolo de flecha curva).	Presione <b>◀/▶</b> para seleccionar la carpeta siguiente/anterior.
Volver a la visualización normal desde el menú	Mantenga presionado <b>BAND/</b> (con símbolo de flecha curva).	-
Responder una llamada	Presione (con símbolo de teléfono).	Presione (con símbolo de teléfono).
Finalizar una llamada	Presione (con símbolo de teléfono).	Presione (con símbolo de teléfono).

\* Cuando el cable azul/blanco de la unidad está conectado al terminal de control del relé de la antena automática del vehículo, la antena del vehículo se extiende cuando se enciende el origen de la unidad. Para retraer la antena, apague el origen.

## Indicación de visualización

Indicación	Descripción
	Aparece cuando existe un nivel inferior del menú o la carpeta.
	Aparece cuando un teléfono Bluetooth se conecta a esta unidad por medio de HFP (perfil de manos libres) (página 9) y parpadea cuando el teléfono está en espera.
	Aparece cuando un reproductor de audio Bluetooth se conecta a esta unidad por medio de A2DP (perfil de distribución de audio avanzado) (página 9).
	Aparece cuando presiona el botón  .
	Aparece cuando está definida la función de recuperador de sonido (página 19).
	Aparece cuando está definida la reproducción aleatoria (excepto cuando seleccionó BT AUDIO como origen).
	Aparece cuando está definida la repetición de reproducción (excepto cuando seleccionó BT AUDIO como origen).
	Aparece cuando está definida la función de control del iPod (página 9).
	Aparece cuando se establece una conexión Bluetooth (página 9).

## Restablecer el microprocesador

Se debe reiniciar el microprocesador en las siguientes situaciones:

- Antes de usar esta unidad por primera vez, tras al instalación
- Si la unidad no funciona correctamente
- Cuando aparecen mensajes incorrectos o extraños en la pantalla

- 1** Presione el botón **RESET** con la punta de un lapicero u otro instrumento puntiagudo.

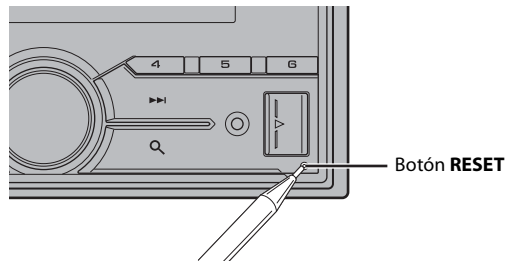

## Preparación del control remoto

Quite la lámina de aislamiento antes de usarlo.

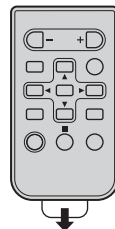

### Cómo sustituir la batería

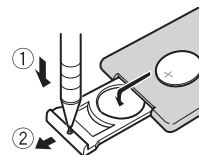

Inserte la batería CR2025 (3 V) con los polos de más (+) y menos (-) en la orientación correcta.

### ⚠ ADVERTENCIA

- No ingiera la batería, Peligro de quemadura química.
- Este producto, incluyendo el control remoto suministrado, contiene una batería de tipo moneda/botón. Tragarse la batería de tipo moneda/botón puede causar quemaduras internas graves en tan solo dos horas y puede causar la muerte.
- Mantenga las baterías nuevas o usadas fuera del alcance de los niños. Si se traga la batería o se coloca dentro de cualquier parte del cuerpo, consulte a un médico de inmediato.
- Si el compartimiento de la batería no se cierra de forma segura, deje de usar el producto y manténgalo alejado de los niños.
- No exponga la pila ni el control remoto a calores excesivos, como la luz solar directa o fuego.

### ⚠ PRECAUCIÓN

- Existe el posible riesgo de explosión si la pila se sustituye de manera incorrecta. Cuando sustituya la pila, sustitúyala por otra del mismo tipo.
- No manipule ni almacene la pila con herramientas ni objetos metálicos.

- Si la pila tiene una fuga, quite la pila y limpie el control remoto por completo. Luego, instale una pila nueva.
- Para desechar las pilas usadas, cumpla con los reglamentos gubernamentales o las normas ambientales pertinentes de las instituciones públicas aplicables en su país/zona.
- "Material de perclorato, es posible que se apliquen procedimientos especiales de manipulación. Consulte [www.dtsc.ca.gov/hazardouswaste/perchlorate](http://www.dtsc.ca.gov/hazardouswaste/perchlorate) (aplicable a California, EE. UU.);".

#### **Importante**

- No almacene el control remoto a altas temperaturas ni bajo la luz solar directa.
- No deje caer el control remoto al piso, donde pueda quedar atascado bajo el pedal del freno o el acelerador.

## Menú de configuración

Después de la instalación, gire la llave de encendido hasta la posición ON y aparecerá el menú de configuración en la pantalla.

### **ADVERTENCIA**

No utilice la unidad en el modo estándar cuando tenga conectado un sistema de altavoces para el modo de red. No utilice la unidad en el modo de red cuando tenga conectado un sistema de altavoces para el modo estándar. Esto podría dañar los altavoces.

#### **1 Gire el dial M.C. para seleccionar las opciones y presione para confirmar.**

Para avanzar a la siguiente opción de menú, debe confirmar la selección.

Elemento del menú	Descripción
<b>CLOCK SET</b>	Ajuste el reloj. <b>1</b> Gire el dial <b>M.C.</b> para ajustar la hora y presione para confirmar. El indicador se mueve al ajuste de minutos automáticamente. <b>2</b> Gire el dial <b>M.C.</b> para ajustar los minutos y presione para confirmar.
<b>SPEAKER MODE</b> [STANDARD], [NETWORK]	Cambie entre dos modos de operación: el modo de red bidireccional (NETWORK) y el modo estándar (STANDARD) según las conexiones que haya establecido. Para obtener información sobre los modos de operación, consulte página 17. Después de seleccionar el modo adecuado, gire el dial <b>M.C.</b> para seleccionar [YES] y presione para confirmar. <ul style="list-style-type: none"> <li>• No se puede completar el menú de ajustes sin ajustar el [SPEAKER MODE].</li> <li>• Una vez establecido el modo del altavoz, no se puede cambiar el ajuste a menos que se restablezcan los ajustes por defecto de este producto. Restablezca los ajustes por defecto para cambiar el ajuste del modo del altavoz (consulte SYSTEM RESET en página 6).</li> </ul>

#### **2** [QUIT :YES] aparece cuando se han configurado todos los ajustes.

Para volver al primer elemento del menú de configuración, gire el dial **M.C.** para seleccionar [QUIT :NO] y presione para confirmar.

### **3** Presione el dial **M.C.** para confirmar los ajustes.

#### **NOTA**

El ajuste [CLOCK SET] se puede definir en cualquier momento. Consulte página 21 para obtener más detalles.

## Cancelación de la pantalla de demostración (DEMO OFF)

- 1** Presione el dial **M.C.** para mostrar el menú principal.
- 2** Gire el dial **M.C.** para seleccionar [SYSTEM] y presione para confirmar.
- 3** Gire el dial **M.C.** para seleccionar [DEMO OFF] y presione para confirmar.
- 4** Gire el dial **M.C.** para seleccionar [YES] y presione para confirmar.

## Ajustes de INITIAL

- 1** Mantenga presionado **SRC/OFF** hasta que la unidad se apague.
- 2** Presione el dial **M.C.** para mostrar el menú principal.
- 3** Gire el dial **M.C.** para seleccionar [INITIAL] y presione para confirmar.
- 4** Gire el dial **M.C.** para seleccionar una opción y presione para confirmar.

#### **NOTA**

Las opciones varían según la unidad.

Elemento del menú	Descripción
<b>REAR-SP</b> [FUL]	Seleccione esta opción cuando haya un altavoz de gama completa conectado a los cables de salida de los altavoces traseros.
[SW]	Seleccione esta opción cuando haya un subwoofer conectado directamente a los cables de salida de los altavoces traseros sin un amplificador auxiliar.

Elemento del menú	Descripción
<b>SYSTEM UPDATE</b> [SYSTEM INFO], [S/W UPDATE]	Seleccione [SYSTEM INFO] para confirmar la información más reciente del sistema en la unidad. Seleccione [S/W UPDATE] para actualizar la unidad con el software más reciente e inicializar los ajustes en la unidad. Para obtener la información más reciente sobre el software y la actualización, visite nuestro sitio web.
<b>SXM RESET</b> [YES], [CANCEL]	Seleccione para inicializar los ajustes de SiriusXM.
<b>SYSTEM RESET</b> [YES], [CANCEL]	Seleccione [YES] para inicializar los ajustes de la unidad. La unidad se reiniciará automáticamente. (Se podrán mantener algunos de los ajustes, incluso después de restablecer la unidad.)

## Tecnología HD Radio™/Radio

(La tecnología HD Radio™ solo está disponible en FH-X830BHS).

(La radio solo está disponible en FH-X730BS/X731BT.)

Las frecuencias de sintonización en esta unidad están asignadas para su uso en América del Norte. El uso en otras áreas puede acarrear problemas de recepción.

### Acerca de las estaciones de HD Radio™

Las estaciones de HD Radio™ ofrecen audio de alta calidad y servicios de datos. Recibe las estaciones de HD Radio a través de las estaciones locales de FM/AM. Entre las características de las estaciones de HD Radio, se encuentran:

- Audio de alta calidad
- Multidifusión FM
- Servicios de datos

### Banda de AM

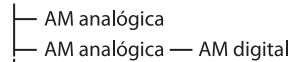

### Banda de FM

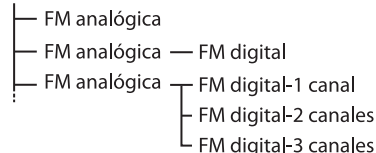

### PSD

Program Service Data: Contribuye a obtener una experiencia superior para los usuarios de la tecnología HD Radio. Presenta el nombre de las canciones, el artista, los identificadores de las estaciones, la guía de canales HD2/HD3 y otros flujos de datos pertinentes.

### HD2/HD3

Junto a las principales estaciones tradicionales, se encuentran canales locales de FM adicionales. Estos canales HD2/HD3 incorporan música nueva y original, así como rarezas, al género tradicional.

### Digital Sound

Sonido digital con calidad de CD. La tecnología HD Radio permite que las estaciones de radio locales emitan una señal digital clara. Las AM suenan como las FM de la actualidad, y las FM suenan como un CD.

## Recepción de estaciones predefinidas

- 1 Presione **SRC/OFF** para seleccionar [HD RADIO] o [RADIO].
- 2 Presione **BAND/** para seleccionar la banda entre [FM1], [FM2], [FM3] o [AM].
- 3 Presione un botón de número (de 1/ a 6/).

### NOTA

Puede seleccionar un canal predefinido presionando y girando el dial **M.C.**.

## SUGERENCIA

Los botones **◀◀/▶▶** también se pueden usar para seleccionar una estación predefinida cuando [SEEK] está definido en [PCH] en los ajustes de FUNCTION (página 18).

## Memoria de mejores estaciones (BSM)

Las seis estaciones con mejor recepción se almacenan en los botones de números (de 1/▲ a 6/↶).

- 1 Después de seleccionar la banda, presione el dial M.C. para mostrar el menú principal.
- 2 Gire el dial M.C. para seleccionar [FUNCTION] y presione para confirmar.
- 3 Gire el dial M.C. para seleccionar [BSM] y presione para confirmar.

## Para buscar una estación manualmente

- 1 Después de seleccionar la banda, presione **◀◀/▶▶** para seleccionar una estación.  
Mantenga presionado **◀◀/▶▶** y suéltelo para buscar una estación disponible. La exploración se detiene cuando la unidad recibe una estación. Para cancelar la sintonización por búsqueda, presione **◀◀/▶▶**.

## NOTAS

- [SEEK] se debe definir en [MAN] en los ajustes de FUNCTION (página 18).
- Según el estado de recepción, la sintonización por búsqueda puede cambiar entre la búsqueda de estaciones digitales y la búsqueda de todas las estaciones (página 19) (solo para FH-X830BHS).

## Para almacenar estaciones manualmente

- 1 Mientras recibe la estación que desea almacenar, mantenga presionado uno de los botones de número (de 1/▲ a 6/↶) hasta que deje de parpadear.

## NOTA

Puede seleccionar un canal predefinido presionando **↶** y girando el dial M.C.. Después de seleccionar un canal, mantenga presionado el dial M.C. para almacenar una estación.

## Historial de alertas

(Solo para FH-X830BHS)

- 1 Mientras recibe un anuncio de emergencia, presione **↶**.  
Aparecen los últimos cuatro elementos recibidos.
- 2 Gire el dial M.C. para seleccionar uno de los elementos y presione para confirmar.

Aparece el detalle del elemento seleccionado.

## NOTA

[/TEST/] aparece al comienzo de un elemento si se trata de un mensaje de prueba.

## Para borrar un historial de alertas

- 1 Mantenga presionado el dial M.C. en el paso 2 anterior.
- 2 Gire el dial M.C. para seleccionar [DELETE YES] y presione para confirmar.

## CD/USB/iPod/AUX

### Reproducción

Desconecte los auriculares del dispositivo antes de conectarlo a la unidad.

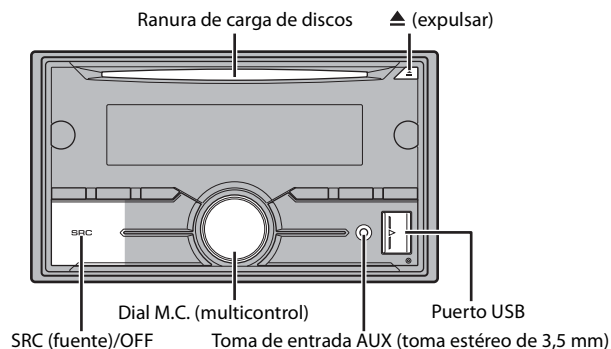

### CD

- 1 Inserte un disco en la ranura de carga de discos con el lado de la etiqueta hacia arriba.

Para expulsar un disco, primero detenga la reproducción y luego presione **▲**.

## Dispositivos USB (incluidos Android™)/iPod

1 Abra la tapa del puerto USB.

2 Conecte el dispositivo USB/iPod mediante un cable apropiado.

### NOTA

Para cambiar automáticamente al origen [USB] cuando un dispositivo USB/iPod se conecta a la unidad, defina [USB AUTO] en [ON] en la configuración de SYSTEM (página 22).

### ⚠ PRECAUCIÓN

Use un cable USB Pioneer opcional (CD-U50E) para conectar el dispositivo USB, ya que si conecta un dispositivo directamente a la unidad, este sobresaldrá, lo que podría ser peligroso.

Antes de quitar el dispositivo, detenga la reproducción.

### Conexión AOA

Para obtener información sobre la conexión AOA, consulte página 17.

### Conexión MTP

Un dispositivo instalado con el sistema operativo Android 4.0 o posterior se puede conectar a la unidad a través de MTP mediante el cable que se entrega con el dispositivo. No obstante, según el dispositivo conectado y el número de archivos en el dispositivo, es posible que no se puedan reproducir archivos de audio/canciones mediante MTP. Tenga en cuenta que la conexión MTP no es compatible con los formatos de archivo WAV y FLAC, y no se puede utilizar con la función MIXTRAX.

### NOTA

Si utiliza una conexión MTP, debe definir [ANDROID WIRED] en [MEMORY] en la configuración de SYSTEM (página 22).

## AUX

1 Inserte la miniclavija estéreo en la toma de entrada AUX.

2 Presione SRC/OFF para seleccionar [AUX] como origen.

### NOTA

Si [AUX] se define en [OFF] en los ajustes de SYSTEM, no puede seleccionar [AUX] como origen (página 22).

## Operaciones

Puede realizar varias modificaciones en los ajustes de FUNCTION (página 18). Tenga en cuenta que las operaciones siguientes no funcionan para un dispositivo AUX. Para operar un dispositivo AUX, utilice el dispositivo mismo.

Objetivo	Método
Seleccionar una carpeta/álbum*1	Presione 1/∧ o 2/∨.
Seleccionar una pista/canción (capítulo)	Presione ◀◀ o ▶▶.

Objetivo	Método
Adelantar o atrasar*2	Mantenga presionado ◀◀ o ▶▶.
Buscar un archivo en una lista	1 Presione 🔍 para mostrar la lista. 2 Gire el dial M.C. para seleccionar el nombre o la categoría deseado del archivo (carpeta) y presione para confirmar. 3 Gire el dial M.C. para seleccionar el archivo deseado y presione para confirmar. Comienza la reproducción.
Ver una lista de los archivos en la carpeta/categoría seleccionada*1	Presione el dial M.C. cuando haya seleccionado una carpeta/categoría.
Reproducir una canción en la carpeta/categoría seleccionada*1	Mantenga presionado el dial M.C. cuando haya seleccionado una carpeta/categoría.
Búsqueda alfabética (solo iPod)	1 Presione 🔍 para mostrar la lista. 2 Gire el dial M.C. para seleccionar la lista de categoría deseada y luego presione 🔍 para ingresar al modo de búsqueda alfabética. (Si gira el dial M.C. dos veces, también ingresará al modo de búsqueda alfabética.) 3 Gire el dial M.C. para seleccionar una letra y presione para mostrar la lista alfabética. Para cancelar la búsqueda alfabética, presione BAND/↶.
Repetición de reproducción	Presione 6/↶.
Reproducción aleatoria	Presione 5/🎲.
Reproducción aleatoria total (solo iPod)	Mantenga presionado 5/🎲.
Pausa/reanudación de reproducción	Presione 4/PAUSE.
Volver a la carpeta raíz (solo CD/USB)*1	Mantenga presionado 🔍.
Cambiar entre audio comprimido y CD-DA (solo CD)	Presione BAND/↶.

\*1 Archivos de audio comprimido únicamente

\*2 Cuando use la función de avance o retroceso mientras se reproduce un archivo VBR, el tiempo de reproducción podría no ser correcto.

## Funciones útiles para iPod

### Modo de reproducción relacionada

Puede acceder a canciones según el artista, el álbum o el género que esté reproduciendo actualmente.

- 1 Mientras escucha una canción, mantenga presionado  para ingresar al modo de reproducción relacionada.
- 2 Gire el dial M.C. para seleccionar el modo ([ARTIST], [ALBUM], [GENRE]) y presione para confirmar.

La canción/álbum seleccionado se reproducirá después de la canción que se esté reproduciendo actualmente.

#### NOTA

Puede cancelar la canción/álbum seleccionado si utiliza funciones distintas de las del modo de reproducción relacionada (por ejemplo, adelantar o atrasar).

### Control con el iPod

Puede controlar la unidad mediante un iPod conectado.

Los modelos de iPod siguientes no son compatibles con esta función.

- iPod nano de 1.ª generación, iPod con video

- 1 Presione **BAND/**  durante la reproducción y seleccione el modo de control.

[CONTROL iPod]: La función iPod de la unidad se puede operar desde el iPod conectado.

[CONTROL AUDIO]: La función iPod de la unidad se puede operar solo mediante los botones de la unidad o el control remoto suministrado. En este modo, el iPod conectado no se puede encender ni apagar.

#### NOTAS

- Cambiar el modo de control a [CONTROL iPod] pausa la reproducción de la canción. Utilice el iPod conectado para reanudar la reproducción.
- Puede acceder a las operaciones siguientes desde la unidad aunque el modo de control esté definido en [CONTROL iPod].
  - Pausa, avance/retroceso, selección de canción/capítulo
- El volumen solo se puede ajustar desde la unidad.

## Acerca de MIXTRAX (solo USB/iPod)

La función MIXTRAX crea una mezcla ininterrumpida de su biblioteca de música, acompañada por efectos luminicos. Para obtener información sobre los ajustes de MIXTRAX, consulte la página 23.

#### NOTAS

- Esta función no es compatible con un dispositivo Android conectado a través de MTP.
- Según el archivo/canción, es posible que los efectos sonoros no estén disponibles.
- Apague la función MIXTRAX si los efectos luminicos que genera interfieren con la conducción.

- 1 Presione **3/MIX** para activar/desactivar MIXTRAX.

## Bluetooth

### Conexión Bluetooth

#### Importante

Si hay conectados tres dispositivos Bluetooth o más (por ejemplo, un teléfono y reproductores de audio independientes), es posible que no funcionen correctamente.

- 1 Active la función Bluetooth del dispositivo.
- 2 Presione  para mostrar el menú del teléfono.
- 3 Gire el dial M.C. para seleccionar [BT SETTING] y presione para confirmar.
- 4 Gire el dial M.C. para seleccionar [ADD DEVICE] y presione para confirmar.  
La unidad comienza a buscar los dispositivos disponibles y los muestra en la lista de dispositivos.
  - Para cancelar la búsqueda, presione el dial M.C..
  - Si el dispositivo deseado no aparece en la lista, seleccione [RE-SEARCH].
  - Si no hay ningún dispositivo disponible, aparece [NOT FOUND] en la pantalla.
- 5 Gire el dial M.C. para seleccionar un dispositivo de la lista de dispositivos y presione para confirmar.  
Mantenga presionado el dial M.C. para cambiar la información del dispositivo mostrado entre la dirección del dispositivo Bluetooth y el nombre del dispositivo.
- 6 Seleccione la [Pioneer BT Unit] que aparece en la pantalla del dispositivo.
- 7 Asegúrese de que el mismo número de 6 cifras aparezca en esta unidad y el dispositivo, y seleccione "Sí" en el dispositivo.

#### NOTAS

- Aparece [DEVICE FULL] si la unidad ya se emparejó con otros tres dispositivos. En este caso, elimine uno de los dispositivos emparejados. Consulte [DEL DEVICE] o [GUEST MODE] en la configuración de Bluetooth (página 10).
- Según el dispositivo, el código PIN se le pide en el paso 7. En cuyo caso, ingrese [0000].

## SUGERENCIA

Para establecer la conexión Bluetooth, también puede detectar la unidad desde el dispositivo Bluetooth. Para ello, [VISIBLE] se debe definir en [ON] en la configuración de Bluetooth. Para obtener información sobre las operaciones de un dispositivo Bluetooth, consulte las instrucciones de funcionamiento que se entregan con el dispositivo Bluetooth.

## Ajustes de Bluetooth

Elemento del menú	Descripción
<b>DEVICELIST</b>	Muestra la lista de dispositivos Bluetooth emparejados. Aparece "*" en el nombre del dispositivo cuando se establece la conexión Bluetooth.
<b>DEL DEVICE</b> [DELETE YES], [DELETE NO]	Elimine la información del dispositivo.
<b>ADD DEVICE</b>	Registre un nuevo dispositivo.
<b>A.CONN</b> [ON], [OFF]	Seleccione [ON] para conectarse a un dispositivo Bluetooth automáticamente.
<b>VISIBLE</b> [ON], [OFF]	Seleccione [ON] para que un dispositivo Bluetooth pueda detectar la unidad cuando la unidad se conecte por Bluetooth a otro dispositivo.
<b>PIN CODE</b>	Cambie el código PIN. <b>1</b> Presione el dial <b>M.C.</b> para mostrar el modo de configuración. <b>2</b> Gire el dial <b>M.C.</b> para seleccionar un número. <b>3</b> Presione el dial <b>M.C.</b> para mover el cursor a la posición siguiente. <b>4</b> Después de introducir el código PIN, mantenga presionado el dial <b>M.C.</b> . Si presiona el dial <b>M.C.</b> después de introducir el código PIN, volverá a la pantalla de introducción del código PIN y podrá cambiar el código PIN.
<b>DEV. INFO</b>	Cambie la información del dispositivo en pantalla entre el nombre del dispositivo y la dirección del dispositivo Bluetooth.
<b>GUEST MODE</b> [ON], [OFF]	Seleccione [ON] to move to the [DEL DEVICE] automáticamente cuando la unidad ya se haya emparejado con tres dispositivos.
<b>A.PAIRING</b> [ON], [OFF]	Seleccione [ON] para emparejar la unidad y el iPhone automáticamente cuando haya un iPhone conectado a la unidad mediante USB. (Es posible que esta función no esté disponible, según la versión de iOS que utilice).



## Teléfono Bluetooth

En primer lugar, establezca una conexión Bluetooth con el teléfono Bluetooth (página 9). Se pueden conectar hasta dos teléfonos Bluetooth a la vez.

### **Importante**

- Dejar la unidad en espera para conectarla al teléfono a través de Bluetooth mientras el motor no está en marcha puede agotar la batería del vehículo.
- Asegúrese de estacionar el vehículo en un lugar seguro y colocar el freno de mano antes de la operación.

## Para realizar una llamada telefónica

- 1 Presione  para mostrar el menú del teléfono.**  
Cuando se conectan dos teléfonos, primero aparece el nombre de un teléfono y, a continuación, el menú del teléfono. Para cambiar al otro teléfono, vuelva a presionar .
- 2 Gire el dial M.C. para seleccionar [RECENTS] o [PHONE BOOK] y presione para confirmar.**  
Si selecciona [PHONE BOOK], avance al paso 4.
- 3 Gire el dial M.C. para seleccionar [MISSED], [DIALED] o [RECEIVED] y presione para confirmar.**
- 4 Gire el dial M.C. para seleccionar un nombre o número telefónico y presione para confirmar.**  
Comienza la llamada telefónica.



## Para responder una llamada entrante



- 1 Presione  cuando reciba una llamada.**

## SUGERENCIA



Cuando hay dos teléfonos conectados a la unidad mediante Bluetooth y hay una llamada entrante mientras usa un teléfono en otra llamada, aparece un mensaje en la pantalla. Para responder esa llamada entrante, debe finalizar la llamada existente.



## Funcionamiento básico

Objetivo	Funcionamiento
Finalizar una llamada	Presione  .
Rechazar una llamada entrante	Mantenga presionado  cuando reciba una llamada.
Cambiar entre el interlocutor actual y un interlocutor en espera	Presione el dial <b>M.C.</b> .

Objetivo	Funcionamiento
Cancelar a un interlocutor en espera	Mantenga presionado  .
Ajustar el volumen de la voz del interlocutor (cuando el modo privado está activado, esta función no está disponible)	Gire el dial <b>M.C.</b> durante la llamada.
Activar o desactivar el modo de privacidad	Presione <b>BAND/</b>  durante la llamada.

## Para predefinir números telefónicos

- 1 Seleccione un número telefónico de una libreta telefónica o del historial de llamadas.
- 2 Mantenga presionado uno de los botones de número (de 1/  a 6/ )  
El contacto se almacena en el número predefinido seleccionado.

Para realizar una llamada mediante un número predefinido, presione uno de los botones de número (de 1/  a 6/ ) y presione el dial **M.C.**.

## Reconocimiento de voz (solo para iPhone)

Esta función solo está disponible cuando conecta a la unidad un iPhone equipado con reconocimiento de voz mediante Bluetooth.

- 1 Mantenga presionado  para activar el modo de reconocimiento de voz.
- 2 Presione el dial **M.C.** y hable al micrófono para dar los comandos de voz.



Para salir del modo de reconocimiento de voz, presione **BAND/** .

### NOTA

Para obtener información sobre las características del reconocimiento de voz, consulte el manual que se entrega con el iPhone.

## Menú del teléfono

Elemento del menú	Descripción
<b>RECENTS</b>	Muestra el historial de llamadas perdidas.
[MISSED]	
[DIALED]	Muestra el historial de llamadas realizadas.
[RECEIVED]	Muestra el historial de llamadas recibidas.

Elemento del menú	Descripción
<b>PHONE BOOK*1</b>	Muestra los contactos que se han transferido desde el teléfono. Defina [VISIBLE] en [ON] en la configuración de Bluetooth para explorar los contactos a través de esta unidad.
<b>PRESET 1-6</b>	Recupera los números telefónicos predefinidos. También puede presionar uno de los botones de número (de 1/  a 6/  ) para recuperar los números telefónicos predefinidos.
<b>A.ANSR*2</b> [ON], [OFF]	Seleccione [ON] para responder una llamada entrante automáticamente.
<b>R.TONE</b> [ON], [OFF]	Seleccione [ON] si los altavoces del automóvil no emiten el tono de llamada. Es posible que esta función no se active, según el teléfono que haya conectado.
<b>PB INVT</b>	Invierte el orden de los nombres en la libreta telefónica (vista de nombres).
<b>PB A.SYNC</b> [ON], [OFF]	Seleccione si desea transferir los contactos del teléfono automáticamente cuando el teléfono se conecte a la unidad. <ul style="list-style-type: none"> <li>• Cuando se conecte por primera vez, los contactos del teléfono se transferirán automáticamente, independientemente de la configuración de [PB A.SYNC].</li> <li>• Si cambia de [ON] a [OFF], la sincronización automática no se realizará durante la siguiente conexión.</li> <li>• Si cambia de [OFF] a [ON], la sincronización automática se realizará cuando el teléfono se conecte a la unidad.</li> <li>• Durante la sincronización automática, no puede cancelar la sincronización, incluso si selecciona [OFF].</li> </ul>
<b>BT SETTING</b>	Puede ajustar distintas configuraciones para las conexiones Bluetooth. Para obtener información sobre la configuración de Bluetooth, consulte la página 10.

\*1 En general, los contactos del teléfono se transferirán automáticamente cuando conecte el teléfono. En caso contrario, utilice el teléfono para transferir los contactos.

\*2 Si hay dos teléfonos conectados, esta función no se activa para las llamadas entrantes que se reciben mientras está usando los teléfonos para una llamada.

## Audio Bluetooth

### Importante

- Según el reproductor de audio Bluetooth conectado a la unidad, las operaciones disponibles estarán limitadas a los siguientes dos niveles:
  - A2DP (perfil de distribución de audio avanzada) solo puede reproducir canciones de su reproductor de audio.
  - AVRCP (perfil de control remoto de audio/vídeo) puede realizar funciones como reproducción, pausa, selección de canción, etc.
- El sonido del reproductor de audio Bluetooth se silenciará cuando el teléfono esté en uso.

- Cuando el reproductor de audio Bluetooth está en uso, no puede conectar un teléfono Bluetooth automáticamente.
- Según el tipo de reproductor de audio Bluetooth que haya conectado a la unidad, el funcionamiento y la información que se muestre pueden variar según la disponibilidad y la funcionalidad.

- 1 Realice una conexión Bluetooth con el reproductor de audio Bluetooth.
- 2 Presione SRC/OFF para seleccionar [BT AUDIO] como origen.
- 3 Presione BAND/ ↶ para comenzar la reproducción.

## Funcionamiento básico

Puede realizar varias modificaciones en los ajustes de FUNCTION (página 18).

Objetivo	Método
Adelantar o atrasar	Mantenga presionado <b>◀◀</b> o <b>▶▶</b> .
Seleccionar una pista	Presione <b>◀◀</b> o <b>▶▶</b> .
Repetición de reproducción*	Presione <b>6/↶</b> .
Reproducción aleatoria*	Presione <b>5/✕✕</b> .
Pausa/reanudación de reproducción	Presione <b>4/PAUSE</b> .
Buscar un archivo en una lista	<ol style="list-style-type: none"> <li>1 Presione <b>🔍</b> para mostrar una lista.</li> <li>2 Gire el dial <b>M.C.</b> para seleccionar el nombre de carpeta deseado y presione para confirmar.</li> <li>3 Gire el dial <b>M.C.</b> para seleccionar el archivo deseado y presione para confirmar. Comienza la reproducción.</li> </ol>

\* Según el dispositivo conectado, es posible que estas operaciones no estén disponibles.

## Modo de aplicaciones

Puede disfrutar de escuchar una aplicación en un iPhone/dispositivo Android a través de la unidad. En algunos casos, puede controlar una aplicación a través de la unidad.

Para obtener información sobre los dispositivos compatibles, visite nuestro sitio web.

### 🔔 Importante

El uso de aplicaciones de terceros puede implicar o necesitar la puesta a disposición de información de identificación personal, bien mediante la creación de una cuenta de usuario o de algún otro modo, y, para ciertas aplicaciones, la puesta a disposición de datos de geoubicación. **TODAS LAS APLICACIONES DE TERCEROS SON RESPONSABILIDAD EXCLUSIVA DE LOS PROVEEDORES, INCLUIDAS SIN LIMITACIÓN LA RECOPIACIÓN Y LA SEGURIDAD DE LOS DATOS DE USUARIO Y LAS**

**PRÁCTICAS DE PRIVACIDAD. AL ACCEDER A APLICACIONES DE TERCEROS, USTED SE MANIFIESTA DE ACUERDO EN REVISAR LOS TÉRMINOS DE SERVICIO Y LAS POLÍTICAS DE PRIVACIDAD DE LOS PROVEEDORES. SI NO ESTÁ DE ACUERDO CON LOS TÉRMINOS O LAS POLÍTICAS DE ALGÚN PROVEEDOR O NO CONSIERE EL USO DE DATOS DE GEOUBICACIÓN DONDE SEA APLICABLE, NO UTILICE ESTAS APLICACIONES DE TERCEROS.**

### Para usuarios de iPhone

Esta función es compatible con los iPhone y iPod touch con iOS 5.0 o superior.

### Para usuarios de dispositivos Android

Esta función es compatible con dispositivos que tengan instalado Android 2.3 o posterior.

### NOTA

PIONEER NO ES RESPONSABLE POR NINGUNA APLICACIÓN NI CONTENIDO DE TERCEROS, INCLUIDA, ENTRE OTRAS COSAS, SU EXACTITUD Y EXHAUSTIVIDAD. EL CONTENIDO Y LA FUNCIONALIDAD DE DICHAS APLICACIONES SON RESPONSABILIDAD EXCLUSIVA DEL PROVEEDOR DE LA APLICACIÓN CORRESPONDIENTE.

## Reproducción de una aplicación a través de la unidad

- 1 **Conecte la unidad al dispositivo móvil.**
    - iPhone mediante USB (página 8)
    - Dispositivo iPhone/Android mediante Bluetooth (página 9)
  - 2 **Presione el dial M.C. para mostrar el menú principal.**
  - 3 **Gire el dial M.C. para seleccionar [SYSTEM] y presione para confirmar.**
  - 4 **Gire el dial M.C. para seleccionar [PHONE CONNECT] y presione para confirmar.**
  - 5 **Gire el dial M.C. para seleccionar una de las opciones siguientes y presione para confirmar.**
    - Seleccione [IPHONE/IPOD] para iPhone.
    - Seleccione [ANDROID] para el dispositivo Android.
  - 6 **Gire el dial M.C. para seleccionar una de las opciones siguientes.**
    - Seleccione [WIRED] para la conexión USB.
    - Seleccione [BLUETOOTH] para la conexión Bluetooth.
- NOTA**  
Cuando cambie el ajuste de la conexión, aparecerá una pantalla con un mensaje que le advertirá que se ha modificado el ajuste de la conexión. Presione el dial **M.C.** y gire el dial **M.C.** para seleccionar [SRC OFF :YES] y presione para confirmar. La unidad se apagará automáticamente y se ejecutará el ajusta.
- 7 **Presione SRC/OFF para seleccionar [APP].**
  - 8 **Opere el dispositivo móvil para iniciar la aplicación.**

## Funcionamiento básico

Puede realizar varias modificaciones en los ajustes de FUNCTION (página 18).

Objetivo	Funcionamiento
Seleccionar una pista	Presione ◀◀ o ▶▶.
Adelantar o atrasar	Mantenga presionado ◀◀ o ▶▶.
Pausa/reanudar reproducción	Presione BAND/⏸.

## Pandora®

La radio por Internet Pandora es un servicio de música que no está afiliado a Pioneer. Puede obtener más información en <http://www.pandora.com>. La aplicación móvil Pandora está disponible para teléfonos iPhone y Android. Visite [www.pandora.com/everywhere/mobile](http://www.pandora.com/everywhere/mobile) para obtener la información más reciente sobre compatibilidad.

## Escuchar Pandora

Actualice el firmware de la aplicación Pandora a la versión más reciente antes de usarla.

- 1 Conecte la unidad al dispositivo móvil.**
  - iPhone mediante USB (página 8)
  - Dispositivo iPhone/Android mediante Bluetooth (página 9)Si selecciona una conexión USB, avance hasta el paso 6.
- 2 Presione SRC/OFF para seleccionar [PANDORA].**
- 3 Mantenga presionado BAND/⏸ para visualizar [PHONE CONNECT].**
- 4 Gire el dial M.C. para seleccionar una de las opciones siguientes y presione para confirmar.**
  - Seleccione [IPHONE/IPOD] para iPhone.
  - Seleccione [ANDROID] para el dispositivo Android.
- 5 Gire el dial M.C. para seleccionar [BLUETOOTH] para un dispositivo iPhone/Android conectado a través de Bluetooth.**

### NOTA

Cuando cambie el ajuste de la conexión, aparecerá una pantalla con un mensaje que le advertirá que se ha modificado el ajuste de la conexión. Presione el dial M.C. y gire el dial M.C. para seleccionar [SRC OFF :YES] y presione para confirmar. La unidad se apagará automáticamente y se ejecutará el ajusta.

**6** Presione SRC/OFF para seleccionar [PANDORA].

**7** Inicie la aplicación Pandora en el dispositivo móvil y comience la reproducción.

## Funcionamiento básico

Puede realizar varias modificaciones en los ajustes de FUNCTION (página 18).

Objetivo	Método
Saltar una pista	Presione ▶▶.
Cambiar entre Aleatorio y la estación	Presione 🔍 (lista) y gire el dial M.C. para seleccionar Aleatorio o la estación deseada.
Cambiar el orden	Presione 🔍 (lista) y seleccione una de las opciones siguientes. [ABC]: Ordena alfabéticamente los elementos de la lista. [DATE]: Ordena los elementos de la lista según su fecha de creación.
Reproducir	Cuando haya seleccionado Aleatorio o la estación, presione el dial M.C..
Eliminar una estación	<b>1</b> Cuando haya seleccionado la estación, mantenga presionado el dial M.C.. Aparece [DELETE YES]. <b>2</b> Presione el dial M.C.. Para cancelar, presione BAND/⏸ en el paso 1.
Pausa/reanudación de reproducción	Presione <b>4/PAUSE</b> .
Pulgar arriba	Presione <b>1/▲</b> .
Pulgar abajo	Presione <b>2/▼</b> .
Crear una nueva estación según la pista que está reproduciendo actualmente	Mantenga presionado <b>5/⌘</b> .
Crear una nueva estación según el artista que está reproduciendo actualmente	Mantenga presionado <b>6/↩</b> .

### NOTA

Es posible que no pueda operar algunas funciones de Pandora en esta unidad.

# Spotify®

Spotify es un servicio de distribución de música no afiliado a Pioneer. Puede obtener más información en <http://www.spotify.com>. La aplicación Spotify está disponible para teléfonos iPhone y Android, ingrese a <https://support.spotify.com/> para consultar la información más reciente de compatibilidad. Para disfrutar de Spotify mientras conduce, descargue primero la aplicación Spotify a su dispositivo iPhone o Android. Puede descargarla en iTunes App Store o Google Play™. Seleccione una cuenta gratuita o una cuenta Premium paga desde la aplicación o [spotify.com](http://spotify.com). Una cuenta Premium le proporciona más funciones, como escuchar sin conexión.

## Importante

- Este producto incorpora software Spotify sujeto a licencias de terceros que puede encontrar aquí: [www.spotify.com/connect/third-party-licenses](http://www.spotify.com/connect/third-party-licenses).
- Para obtener información sobre los países y regiones donde se puede usar Spotify, ingrese a <https://www.spotify.com/us/select-your-country/>.

## Escuchar Spotify

Actualice el firmware de la aplicación Spotify a la versión más reciente antes de usarla.

### 1 Conecte la unidad al dispositivo móvil.

- iPhone mediante USB (página 8)
  - Dispositivo iPhone/Android mediante Bluetooth (página 9)
- Si selecciona una conexión USB, avance hasta el paso 6.

### 2 Presione SRC/OFF para seleccionar [SPOTIFY].

### 3 Mantenga presionado BAND/ para visualizar [PHONE CONNECT].

### 4 Gire el dial M.C. para seleccionar una de las opciones siguientes y presione para confirmar.

- Seleccione [IPHONE/IPOD] para iPhone.
- Seleccione [ANDROID] para el dispositivo Android.

### 5 Gire el dial M.C. para seleccionar [BLUETOOTH] para un dispositivo iPhone/Android conectado a través de Bluetooth.

#### NOTA

Cuando cambie el ajuste de la conexión, aparecerá una pantalla con un mensaje que le advertirá que se ha modificado el ajuste de la conexión. Presione el dial M.C. y gire el dial M.C. para seleccionar [SRC OFF :YES] y presione para confirmar. La unidad se apagará automáticamente y se ejecutará el ajusta.

### 6 Presione SRC/OFF para seleccionar [SPOTIFY].



## 7 Inicie la aplicación Spotify en el dispositivo móvil y comience la reproducción.

## Funcionamiento básico

Puede realizar varias modificaciones en los ajustes de FUNCTION (página 18).

### NOTA

Las operaciones disponibles pueden variar según el tipo de contenido (pista/álbum/artista/lista de reproducción/radio) que quiera reproducir.

Objetivo	Funcionamiento
Saltar una pista	Presione <b>1</b> ◀◀ o ▶▶.
Busque una pista en una lista	<ol style="list-style-type: none"><li>1 Presione <b>Q</b> (lista) para mostrar la lista.</li><li>2 Gire el dial <b>M.C.</b> para seleccionar la categoría deseada y presione para confirmar.</li><li>3 Gire el dial <b>M.C.</b> para seleccionar el archivo deseado y presione para confirmar. Se inicia la reproducción.</li></ol>
Pausa/reanudar reproducción	Presione <b>4/PAUSE</b> .
Pulgar arriba (solo para radio)	Presione <b>1/▲</b> .
Pulgar abajo (solo para radio)	Presione <b>2/▼</b> .
Reproducción aleatoria (solo para pista/álbum/artista/lista de reproducción)	Presione <b>5/</b>  .
Reproducción repetida (solo para pista/álbum/artista/lista de reproducción)	Presione <b>6/</b>  .
Inicia un canal de radio basado en la canción que se está reproduciendo.	<ol style="list-style-type: none"><li>1 Mantenga presionado <b>Q</b> (lista) para iniciar una radio.</li><li>2 Presione el dial <b>M.C.</b>. • Es posible que esta función no esté disponible, según la canción seleccionada.</li></ol>

### NOTA

Es posible que no pueda operar algunas funciones de Spotify en esta unidad.

## Radio satelital SiriusXM

### (Solo para FH-X830BHS/X730BS)

Solo SiriusXM® le trae más de aquello que le gusta escuchar, todo en un solo lugar. Disfrute de más de 140 canales, incluida música sin anuncios comerciales, la mejor

información deportiva, noticias, tertulias, comedias y entretenimiento. Bienvenido al mundo de la radio satelital. Se necesita un sintonizador para vehículos y suscripción a SiriusXM. Para obtener más información, visite [www.siriusxm.com](http://www.siriusxm.com).

### Replay™

Puede pausar, rebobinar o volver a reproducir la radio satelital en vivo, así como el canal que esté escuchando actualmente.

### TuneStart™

Comienza las canciones automáticamente desde el principio cuando sintoniza uno de los canales de música predefinidos almacenados en la banda actual de valores predefinidos. Para obtener más información, consulte TUNE START en la página 20.

#### NOTA

TuneStart es compatible con los modelos de sintonizadores SXV200 o superior. No compatible con SXV100.

### TuneScan™

Explore las vistas previas breves de las canciones que pueda haberse perdido en los canales de música almacenados en la banda actual de valores predefinidos. Cada canción del canal actual se reproduce durante seis segundos por vez. Para obtener más información, consulte TUNE SCAN (exploración de las canciones) en la página 20.

#### NOTA

TuneScan es compatible con los modelos de sintonizadores SXV200 o superior. No compatible con SXV100.

### TuneMix™

Cree un canal de música que reúna las canciones de los canales de música almacenados en la banda actual de valores predefinidos. Para obtener más información, consulte TUNEMIX en la página 20.

#### NOTA

TuneMix™ es compatible con los modelos de sintonizadores SXV300 o superior. No es compatible con SXV200 ni SXV100.

## Preparación para el servicio de radio satelital SiriusXM

**1** Presione **SRC/OFF** para seleccionar [SIRIUSXM].

**2** Presione **◀◀/▶▶** para seleccionar el Canal 0.

Aparece el ID de la radio en la pantalla.

Además, el ID de la radio se encuentra en la base del sintonizador para vehículos SiriusXM Connect.

#### NOTA

El ID de la radio ni incluye las letras I, O, S ni F.

**3** Active el servicio SiriusXM en línea o por teléfono.

Para suscripciones desde EE. UU.:

- Visite [www.siriusxm.com/activatenow](http://www.siriusxm.com/activatenow)
  - Llame al servicio de atención al público de SiriusXM al 1-866-635-2349
- Para suscripciones desde Canadá:
- Visite [www.siriusxm.ca/activatexm](http://www.siriusxm.ca/activatexm)
  - Llame al 1-877-438-9677

**4** Aparece [SUBSCRIPTION UPDATED] en la pantalla cuando el sintonizador para vehículos SiriusXM Connect se suscribe correctamente.

Presione cualquier tecla para borrar el mensaje de activación.

#### NOTA

Normalmente, el proceso de activación tarda entre 10 y 15 minutos, pero puede tardar hasta una hora en algunos casos. No apague la unidad hasta borrar el mensaje de activación del paso 4.

## Escuchar un canal

**1** Mantenga presionado **DISP** y seleccione [CHANNEL].

También puede seleccionar el modo de funcionamiento mediante los ajustes de SiriusXM (página 19).

**2** Presione **SRC/OFF** para seleccionar [SIRIUSXM].

**3** Presione **BAND/↔** para seleccionar una banda entre [SXM1], [SXM2] o [SXM3].

**4** Presione **◀◀/▶▶** para seleccionar un canal.

Si mantiene presionado cualquiera de los botones, navegará rápidamente por los canales.

Mantenga presionado cualquiera de los botones y suéltelo para sintonizar automáticamente. La exploración se detiene cuando la unidad recibe un canal. Para cancelar la sintonización por búsqueda, presione **◀◀/▶▶**.

## Funcionamiento básico

**1** Mantenga presionado **DISP** para seleccionar el modo de funcionamiento [CHANNEL] o [REPLAY].

#### NOTA

Puede mantener presionado **BAND/↔** para salir del modo de reproducción.

Objetivo	Funcionamiento
Seleccionar un canal	<ol style="list-style-type: none"> <li>1 Ajuste el modo de funcionamiento en [CHANNEL].</li> <li>2 Presione ◀◀ o ▶▶.</li> </ol> Si mantiene presionado cualquiera de los botones, navegará rápidamente por los canales.
Retroceder/avanzar	<ol style="list-style-type: none"> <li>1 Ajuste el modo de funcionamiento en [REPLAY].</li> <li>2 Presione ◀◀ o ▶▶.</li> </ol>
Adelantar o atrasar	<ol style="list-style-type: none"> <li>1 Ajuste el modo de funcionamiento en [REPLAY].</li> <li>2 Mantenga presionado ◀◀ o ▶▶.</li> </ol>

#### NOTA

También puede realizar varias modificaciones en los ajustes de SiriusXM (página 19).

## Exploración de la categoría

La transmisión en vivo de cada canal de la categoría actual se reproduce durante seis segundos por vez. Siga las instrucciones a continuación.

### Para buscar un canal en una lista

- 1 Presione 🔍 durante la reproducción.
- 2 Gire el dial M.C. para seleccionar una categoría.
- 3 Seleccione una de las operaciones siguientes.

Exploración de la categoría: Mantenga presionado el dial M.C. para cambiar a la exploración de la categoría.

Búsqueda de canal: Presione el dial M.C. para detener una exploración.

#### NOTA

Presione DISP para cambiar la información de pantalla entre "Nombre del canal", "Nombre del artista", "Título de la canción", "Información del contenido" y "Número del canal".

### Opciones de exploración

Objetivo	Funcionamiento
Detener una exploración (seleccionar el canal o la canción que se reproduce)	Presione el dial M.C..
Cambiar a la canción siguiente/anterior durante TuneScan	Presione ◀◀ o ▶▶.
Cambiar al canal siguiente/anterior durante la exploración de la categoría	Presione ◀◀ o ▶▶.

Objetivo	Funcionamiento
Abortar una exploración (el último canal o canción seguirá en reproducción cuando termine la exploración)	Presione BAND/↩.

## Para predefinir un canal

- 1 Mientras recibe un canal que desea almacenar, mantenga presionado uno de los botones de número (de 1/∧ a 6/↩) hasta que deje de parpadear.

Para reproducir los canales almacenados, seleccione la banda y presione un botón de número (de 1/∧ a 6/↩).

## Para predefinir un canal de una lista

- 1 Mientras recibe un canal que desee almacenar, presione 🔍.
- 2 Gire el dial M.C. para seleccionar [PRESETS] y presione para confirmar.
- 3 Gire el dial M.C. para seleccionar un canal predefinido.
- 4 Mantenga presionado el dial M.C. para almacenar.

Para recibir los canales almacenados, gire el dial M.C. para seleccionar un canal predefinido y presione para confirmar.

## Control parental

Algunos canales de SiriusXM tienen contenido para adultos. Puede bloquear estos canales. Para obtener más información, consulte [PARENTAL CTRL] en la configuración de SiriusXM (página 20).

# Uso de la Pioneer ARC APP

Puede operar la unidad desde la Pioneer ARC APP instalada en un dispositivo iPhone/Android. En algunas ocasiones, puede controlar los aspectos de la aplicación, como la selección de origen, la pausa, etc. usando la unidad.

Para obtener más detalles sobre las funciones disponibles de la aplicación, consulte la ayuda de la aplicación.

### ⚠ ADVERTENCIA

No intente operar la aplicación mientras conduce. Asegúrese de orillarse y estacionar el vehículo en un lugar seguro antes de intentar usar los controles de la aplicación.

### Para usuarios de iPhone

Esta función es compatible con los iPhone (iPhone 5 o posterior) y iPod touch con iOS 8.0 o superior.

Puede descargar la Pioneer ARC APP en iTunes App Store.

### Para usuarios de dispositivos Android

La función es compatible con dispositivos que posean Android, OS 4.1 o superior instalado y que sean compatibles con AOA (Android Open Accessory) 2.0.

Puede descargar la Pioneer ARC APP en Google Play.

#### NOTA

Algunos dispositivos Android conectados a través de AOA 2.0 podrían no funcionar correctamente o emitir sonidos debido a su propio diseño de software, sin importar la versión del sistema operativo.

## Realizar una conexión con Pioneer ARC APP

- 1 Conecte la unidad al dispositivo móvil.
  - Dispositivo iPhone/Android mediante USB (página 8)
  - Dispositivo iPhone/Android mediante Bluetooth (página 9)
- 2 Presione el dial **M.C.** para mostrar el menú principal.
- 3 Gire el dial **M.C.** para seleccionar [SYSTEM] y presione para confirmar.
- 4 Gire el dial **M.C.** para seleccionar [PHONE CONNECT] y presione para confirmar.
- 5 Gire el dial **M.C.** para seleccionar una de las opciones siguientes y presione para confirmar.
  - Seleccione [IPHONE/IPOD] para iPhone.
  - Seleccione [ANDROID] para el dispositivo Android.
- 6 Gire el dial **M.C.** para seleccionar una de las opciones siguientes.
  - Seleccione [WIRED] para la conexión USB.
  - Seleccione [BLUETOOTH] para la conexión Bluetooth.Vaya al paso 10 si selecciona la conexión USB para iPhone o la conexión Bluetooth.

#### NOTA

Cuando cambie el ajuste de la conexión, aparecerá una pantalla con un mensaje que le advertirá que se ha modificado el ajuste de la conexión. Presione el dial **M.C.** y gire el dial **M.C.** para seleccionar [SRC OFF :YES] y presione para confirmar. La unidad se apagará automáticamente y se ejecutará el ajuste.

- 7 Repita los pasos 2 a 3.
- 8 Gire el dial **M.C.** para seleccionar [ANDROID WIRED] y presione para confirmar.
- 9 Gire el dial **M.C.** para seleccionar [APP CONTROL] para un dispositivo Android conectado a través de USB.

Si selecciona [ON] en [P.APP AUTO ON] (página 22), la Pioneer ARC APP en el dispositivo Android se inicia automáticamente y se finalizan todos los pasos.

#### NOTA

Si aún no instaló la Pioneer ARC APP en el dispositivo Android, aparecerá un mensaje en el dispositivo Android para indicarle que instale la aplicación. Seleccione [OFF] en [P.APP AUTO ON] para quitar el mensaje (página 22).

### 10 Presione SRC/OFF para seleccionar cualquier origen.

### 11 Inicie la Pioneer ARC APP en el dispositivo móvil.

#### NOTA

También puede iniciar la aplicación manteniendo presionado el dial **M.C.** si selecciona la conexión USB para iPhone o la conexión Bluetooth.

## Escuchar música en Android

### 1 Presione SRC/OFF para seleccionar [ANDROID].

## Funcionamiento básico

Objetivo	Funcionamiento
Seleccionar una pista	Presione <b>◀◀</b> o <b>▶▶</b> .
Adelantar o atrasar	Mantenga presionado <b>◀◀</b> o <b>▶▶</b> .
Pausa/reanudar reproducción	Presione <b>4/PAUSE</b> .

## Ajustes de audio

También puede realizar varias modificaciones en los ajustes de AUDIO (página 20).

## Modos de operación

Esta unidad posee dos modos de operación: modo de red y modo estándar. Puede cambiar de modo según lo desee (página 5).

### Modo de red

Puede crear un sistema bidireccional de varios altavoces y amplificadores subwoofer con un altavoz de rango alto, uno de rango medio y un subwoofer para la reproducción de frecuencias altas, medias y bajas (bandas).

## Modo estándar

Puede crear un sistema de 4 altavoces con altavoces delanteros y traseros o delanteros y subwoofers, o un sistema de 6 altavoces con altavoces delanteros, traseros y subwoofers.

## Ajustar el valor de frecuencia de corte y el valor de la pendiente

Puede ajustar el valor de frecuencia de corte y el valor de la pendiente de cada altavoz. Se pueden ajustar los siguientes altavoces.

### Modo de red:

[HIGH] (altavoz de rango alto HPF), [MID HPF] (altavoz de rango medio HPF), [MID LPF] (altavoz de rango medio LPF), [SUBWOOFER]

### Modo estándar:

[FRONT], [REAR], [SUBWOOFER]

### NOTA

[SUBWOOFER] solo se puede seleccionar cuando se selecciona [ON] en [SUBWOOFER] (página 20).

- 1 Presione el dial **M.C.** para mostrar el menú principal.
- 2 Gire el dial **M.C.** para seleccionar [AUDIO] y presione para confirmar.
- 3 Gire el dial **M.C.** para seleccionar [CROSSOVER] y presione para confirmar.
- 4 Gire el dial **M.C.** para seleccionar la unidad de altavoz (filtro) que va a ajustar y presione para confirmar.
- 5 Gire el dial **M.C.** para seleccionar [HPF] o [LPF] según la unidad de altavoz (filtro) y presione para confirmar.
- 6 Gire el dial **M.C.** para seleccionar una frecuencia de corte adecuada para la unidad de altavoz (filtro) seleccionada en el paso 4 y presione para confirmar.

### Modo de red:

De [1.25K] a [12.5K] (si selecciona [HIGH] o [MID LPF])

De [25] a [250] (si selecciona [MID HPF] o [SUBWOOFER])

### Modo estándar:

De [50HZ] a [200HZ]

- 7 Gire el dial **M.C.** para seleccionar una pendiente adecuada para la unidad de altavoz (filtro) seleccionada en el paso 4.

### Modo de red:

De [-6] a [-24] (si selecciona [HIGH], [MID HPF] o [MID LPF])

De [-12] a [-36] (si selecciona [SUBWOOFER])

## Modo estándar:

De [-6] a [-24]

## Ajustes

Puede ajustar distintos valores de configuración en el menú principal.

- 1 Presione el dial **M.C.** para mostrar el menú principal.
- 2 Gire el dial **M.C.** para seleccionar una de las categorías siguientes y presione para confirmar.
  - Ajustes de FUNCTION (página 18)
  - Ajustes de AUDIO (página 20)
  - Ajustes de SYSTEM (página 21)
  - Ajustes de ILLUMINATION (página 22)
  - Ajustes de MIXTRAX (página 23)
- 3 Gire el dial **M.C.** para seleccionar las opciones y presione para confirmar.

## Ajustes de FUNCTION

Los elementos del menú varían según el origen.

**HD RADIO** solo está disponible para FH-X830BHS.

Elemento del menú	Descripción
<b>BSM</b> <input type="button" value="RADIO"/> <input type="button" value="HD RADIO"/>	Almacena automáticamente las seis estaciones con mejor recepción en los botones de números (de 1/▲ a 6/↔).
<b>LOCAL</b> <input type="button" value="RADIO"/> <input type="button" value="HD RADIO"/>	<b>FM:</b> [OFF], [LV1], [LV2], [LV3], [LV4] <b>AM:</b> [OFF], [LV1], [LV2]
<b>SEEK</b> <input type="button" value="RADIO"/>	[MAN], [PCH]

Elemento del menú	Descripción
<b>HD SEEK*</b> <span>HD RADIO</span> [ON], [OFF]	Cambia la configuración de sintonización por búsqueda entre la búsqueda de estaciones digitales ([ON]) y la búsqueda de todas las estaciones ([OFF]) según el estado de la recepción.
<b>BLEND*</b> <span>HD RADIO</span> [ON], [OFF]	Se define en [ON] para cambiar a la transmisión analógica del mismo nivel de frecuencia automáticamente si la recepción de la transmisión digital es mala. Se define en [OFF] para recibir transmisiones analógicas únicamente.
<b>SAVE</b> <span>SPOTIFY</span>	Almacene la información sobre la canción que se está reproduciendo en la lista de música de Spotify.
<b>UNSAVE</b> <span>SPOTIFY</span>	Quite la información de la canción almacenada en [SAVE].
<b>SEL DEVICE</b> <span>iPod</span> <span>PANDORA</span> <span>APP</span> <span>BT AUDIO</span> <span>SPOTIFY</span>	Conecte un dispositivo Bluetooth de la lista.
<b>ACTIVE RADIO</b> <span>HD RADIO</span> [ON], [OFF]	Interrumpe el origen seleccionado actualmente por anuncios de emergencia o mensajes de prueba. Se puede oír un pitido cuando llega un anuncio de emergencia o un mensaje de prueba. Seleccione [OFF] para desactivar esta función. (En algunos casos en los que se reciba un mensaje de prueba, aparecerá una notificación en la pantalla en lugar de oírse el pitido.)
<b>S.RTRV</b> <span>CD</span> <span>USB</span> <span>iPod</span> <span>PANDORA</span> <span>APP</span> <span>BT AUDIO</span> <span>ANDROID</span> <span>SPOTIFY</span> <span>AUX</span>	Mejora el audio comprimido y restaura el sonido óptimo. [1] (eficaz para tasas de compresión bajas), [2] (eficaz para tasas de compresión altas), [OFF]

Elemento del menú	Descripción
<b>AUDIO BOOK</b> <span>iPod</span> [FASTER], [NORMAL], [SLOWER]	Cambia la velocidad de reproducción. (No está disponible cuando [CONTROL iPod] está seleccionado en el modo de control.)
<b>BOOKMARK</b> <span>PANDORA</span>	Almacena la información de la pista que se esté reproduciendo actualmente en su cuenta de Pandora.
<b>NEW STATION</b> <span>PANDORA</span> [FROM TRACK], [FROM ARTIST]	Crea una nueva estación según la pista o el artista que está reproduciendo actualmente.
<b>PAUSE</b> <span>APP</span>	Pausa o reanuda la reproducción.
<b>PLAY</b> <span>BT AUDIO</span>	Comienza la reproducción.
<b>STOP</b> <span>BT AUDIO</span>	Detiene la reproducción.
* Si [HD SEEK] se define en [ON] y [BLEND] se define en [OFF], el sintonizador no puede recibir transmisiones. En este caso, [HD SEEK] o [BLEND] cambia automáticamente de la manera siguiente: – Cuando [HD SEEK] está definido en [ON], si cambia [BLEND] de [ON] a [OFF], [HD SEEK] cambia a [OFF]. – Cuando [BLEND] está definido en [OFF], si cambia [HD SEEK] de [OFF] a [ON], [BLEND] cambia a [ON].	
<b>Ajustes de SiriusXM</b>	
SiriusXM solo está disponible para FH-X830BHS/X730BS.	
Elemento del menú	Descripción
<b>PAUSE</b>	Pausa o reanuda la reproducción.
<b>OPERATE MODE</b> [CHANNEL], [REPLAY]	Asigna los botones ◀◀ o ▶▶ para seleccionar un canal o retroceder/avanzar.

Elemento del menú	Descripción
<b>TUNEMIX</b>	
[ON], [OFF]	Cree un canal de música que reúna las canciones de los canales de música almacenados en la banda actual de valores predefinidos.
<b>TUNE SCAN</b>	
	Explora las canciones a partir de los canales de música predefinidos.
<b>TUNE START</b>	
[ON], [OFF]	Comienza la reproducción de la transmisión desde el comienzo de una canción cuando se sintoniza un canal de música predefinido.
<b>PARENTAL CTRL</b>	
[LOCKED CH], [CLEAR ALL], [EDIT CODE]	<p>Introduzca el código de acceso actual en la pantalla [PASSCODE] (el código de acceso predeterminado es 0000).</p> <ol style="list-style-type: none"> <li>1 Gire el dial <b>M.C.</b> para seleccionar un número.</li> <li>2 Presione el dial <b>M.C.</b> para mover el cursor a la posición siguiente.</li> <li>3 Después de introducir el código de acceso, presione el dial <b>M.C.</b></li> <li>4 Gire el dial <b>M.C.</b> para seleccionar uno de los elementos del menú siguientes y presione para confirmar.</li> </ol> <ul style="list-style-type: none"> <li>• [LOCKED CH]: Bloquea el canal actual si tiene contenido para adultos.</li> </ul> <ol style="list-style-type: none"> <li>1 Presione el dial <b>M.C.</b> para activar o desactivar el bloqueo.</li> </ol> <ul style="list-style-type: none"> <li>• [CLEAR ALL]: Desbloquea todos los canales que tienen el acceso restringido.</li> </ul> <ol style="list-style-type: none"> <li>1 Gire el dial <b>M.C.</b> para cambiar a [YES] y presione para confirmar.</li> </ol> <ul style="list-style-type: none"> <li>• [EDIT CODE]: Cambia el código de acceso.</li> </ul> <ol style="list-style-type: none"> <li>1 Repita los pasos 1 a 3 para introducir un nuevo código de acceso.</li> <li>2 Después de introducir el código de acceso, presione el dial <b>M.C.</b>. Se guarda el nuevo código de acceso.</li> </ol>

## Ajustes de AUDIO

Elemento del menú	Descripción
<b>EQ SETTING</b>	
[SUPER BASS], [POWERFUL], [NATURAL], [VOCAL], [CUSTOM1], [CUSTOM2], [FLAT]	<p>Seleccione o personalice la curva del ecualizador.</p> <ul style="list-style-type: none"> <li>• Cuando seleccione un ajuste, excepto [CUSTOM1] y [CUSTOM2], para personalizar la curva del ecualizador puede mantener presionado el dial <b>M.C.</b> y almacenar la curva de ecualizador personalizada en [CUSTOM1].</li> </ul>
	<p>Selecciona una banda y un nivel de ecualización para una mayor personalización.</p> <p><b>Banda de ecualizador:</b> de [50HZ] a [12.5kHz]</p> <p><b>Nivel de ecualizador:</b> de [-6] a [+6]</p>
<b>FADER*1</b> (solo para modo estándar)	Ajusta el balance de los altavoces delanteros y traseros.
<b>BALANCE</b>	Ajusta el balance de los altavoces izquierdos y derechos.
<b>SUBWOOFER</b>	
[ON], [OFF]	Establecido en [ON] al usar un altavoz subwoofer.
<b>SUBWOOFER*2</b>	
[NOR], [REV]	Selecciona la fase del subwoofer.
<b>SPEAKER LEVEL</b>	
<b>Modo de red:</b> [HIGH L], [HIGH R], [MID L], [MID R], [SUBWOOFER] <b>Modo estándar:</b> [FRONT L], [FRONT R], [REAR L], [REAR R], [SUBWOOFER] <b>Nivel de salida:</b> de [-24] a [10]	<p>Seleccione una unidad de altavoz (filtro) y ajuste el nivel de salida.</p> <ul style="list-style-type: none"> <li>• Cada valor que haya ajustado cambia cuando cambia el ajuste [POSITION] (página 21).</li> </ul>
<b>CROSSOVER</b>	<p>Seleccione una unidad de altavoz (filtro) para ajustar la frecuencia de corte HPF o LPF y la pendiente de cada unidad de altavoz.</p> <p>Para obtener información sobre el ajuste [CROSSOVER], consulte página 18.</p>

Elemento del menú	Descripción
<b>POSITION</b>	
[OFF], [FRONT LEFT] (asiento delantero izquierdo), [FRONT RIGHT] (asiento delantero derecho), [FRONT] (asientos delanteros), [ALL]* * Solo para modo estándar	Seleccione una posición de audición para ajustar automáticamente los niveles de salida de los altavoces y agregar tiempo de demora que corresponda al número y ubicaciones de los asientos ocupados.
<b>TIME ALGNMNT</b>	
[INITIAL], [OFF], [CUSTOM]	Seleccione o personalice el ajuste de alineación de tiempo para que refleje la distancia entre la posición de quien escucha y cada altavoz.
Seleccione un tipo de altavoz y ajuste la distancia del altavoz para una mayor personalización en [CUSTOM].	<ul style="list-style-type: none"> <li>• Seleccione [INITIAL] para inicializar el valor del ajuste.</li> <li>• Seleccione [OFF] para restablecer todos los valores de los ajustes a 0.</li> <li>• El ajuste [CUSTOM] está disponible cuando [FRONT LEFT] o [FRONT RIGHT] está seleccionado en [POSITION] (página 21).</li> <li>• El ajuste [CUSTOM] no está disponible cuando [OFF] está seleccionado en [SUBWOOFER] (página 20).</li> </ul>
<b>Modo de red:</b> [HIGH L], [HIGH R], [MID L], [MID R], [SUBWOOFER]	
<b>Modo estándar:</b> [FRONT L], [FRONT R], [REAR L], [REAR R], [SUBWOOFER]	
<b>Distancia del altavoz (pulgadas):</b> de [140] a [0]	
<b>SAVE SETTINGS</b>	
[YES], [CANCEL]	Guarda para luego recuperar los siguientes ajustes de sonido en sus valores actuales: [CROSSOVER], [SPEAKER LEVEL], [EQ SETTING], [POSITION], [TIME ALGNMNT], [BASS BOOST], [SUBWOOFER].
<b>LOAD SETTINGS</b>	Carga los ajustes de sonido cuando ya haya usado [SAVE SETTINGS].
<b>BASS BOOST</b>	
De [0] a [+6]	Selecciona el nivel de intensificación de graves.
<b>LOUDNESS</b>	
[OFF], [LOW], [MID], [HI]	Compensa deficiencias para lograr un sonido claro a volumen bajo.

Elemento del menú	Descripción
<b>AUTO LV CTRL</b>	
[OFF], [MODE1], [MODE2]	Ajusta automáticamente la diferencia en los niveles de volumen entre fuentes o archivos de audio.
<b>SLA</b>	
De [+4] a [-4]	Ajusta el nivel de volumen de cada origen, excepto FM. Cada una de las combinaciones siguientes se define en los mismos ajustes automáticamente.
	<ul style="list-style-type: none"> <li>• Al establecer una conexión USB, establezca USB, iPod, PANDORA, ANDROID, SPOTIFY y APP.</li> <li>• Al establecer una conexión Bluetooth, establezca BT AUDIO, iPod, PANDORA, ANDROID, SPOTIFY y APP.</li> </ul>
*1 No está disponible cuando [SW] está seleccionado en [REAR-SP] en los ajustes de INITIAL (página 5).	
*2 No está disponible cuando [FUL] está seleccionado en [REAR-SP] en los ajustes de INITIAL (página 5).	
<b>Ajustes de SYSTEM</b>	
También puede acceder a estos menús cuando la unidad está apagada.	
Elemento del menú	Descripción
<b>CLOCK SET</b>	Ajuste el reloj (página 5).
<b>12H/24H</b>	
[12H], [24H]	Seleccione la notación de hora.
<b>BEEP TONE</b>	
[ON], [OFF]	Se puede oír un sonido cuando se presiona cualquier botón. Seleccione [OFF] para desactivar esta función.
<b>INFO DISPLAY</b>	
[SOURCE/BTINFO], [SOURCE/SPEANA], [CLOCK/BTINFO], [CLOCK/SPEANA], [LEVEL METER], [SPEANA], [OFF]	Muestra el elemento en la pantalla de información secundaria.
	<ul style="list-style-type: none"> <li>• Cuando se selecciona [SOURCE/SPEANA] o [CLOCK/SPEANA], muestra la antena en lugar del analizador de espectro en la fuente de radio.</li> </ul>

Elemento del menú	Descripción
<b>DOT DISPLAY</b> [SPEANA], [ICON]	Seleccione [SPEANA] o [ICON] para que aparezca en el lado izquierdo de la pantalla.
<b>AUX</b> [ON], [OFF]	Se define en [ON] cuando se utiliza un dispositivo auxiliar conectado a la unidad.
<b>BT AUDIO</b> [ON], [OFF]	Active/desactive la señal Bluetooth.
<b>SPOTIFY</b> [ON], [OFF]	Se define en [ON] cuando se usa la función Spotify.
<b>BT MEM CLEAR</b> [YES], [CANCEL]	Borra los datos de dispositivos Bluetooth (lista de dispositivos, código PIN, historial de llamadas, libreta telefónica, números telefónicos predefinidos) almacenados en la unidad. [CLEARED] aparece cuando los datos se eliminan satisfactoriamente.
<b>PHONE CONNECT</b> [IPHONE/IPOD], [ANDROID]	<p>Seleccione el tipo de dispositivo ([IPHONE/IPOD] o [ANDROID]) y el método de conexión adecuado ([WIRED] o [BLUETOOTH]) en función de su dispositivo.</p> <ul style="list-style-type: none"> <li>• Cuando se selecciona [BLUETOOTH], no se pueden realizar conexiones USB sin importar la conexión Bluetooth actual a la unidad.</li> <li>• Seleccione [ANDROID] cuando conecte un dispositivo móvil que no sea iPhone ni Android.</li> <li>• Cuando se cambia la configuración, se realiza automáticamente [USB AUTO] (página 22) si [USB AUTO] está en [ON].</li> </ul>
<b>ANDROID WIRED</b> [MEMORY], [APP CONTROL]	<p>Seleccione el método de conexión apropiado para un dispositivo Android.</p> <ul style="list-style-type: none"> <li>• El ajuste no está disponible cuando [BLUETOOTH] está seleccionado en [PHONE CONNECT].</li> </ul>

Elemento del menú	Descripción
<b>P.APP AUTO ON</b> [ON], [OFF]	Seleccione [ON] para iniciar automáticamente Pioneer ARC APP cuando haya un dispositivo Android conectado a la unidad mediante AOA. (No está disponible cuando [MEMORY] está seleccionado en [ANDROID WIRED].)
<b>USB AUTO</b> [ON], [OFF]	<p>Seleccione [ON] para cambiar automáticamente al origen [USB] cuando un dispositivo USB/iPod se conecta a la unidad.</p> <p>Seleccione [OFF] cuando un dispositivo USB/iPod esté conectado a la unidad solo para cargarlo.</p>

## Ajustes de ILLUMINATION

Elemento del menú	Descripción
<b>COLOR</b> [KEY COLOR], [DISP COLOR], [BOTH COLOR]	<p>Seleccione el color para las teclas o la pantalla de la unidad a partir de los 12 colores predefinidos, [SCAN] o [CUSTOM]*.</p> <ul style="list-style-type: none"> <li>• [SCAN]: Pasa automáticamente por una variedad de colores.</li> <li>• [CUSTOM]*: <ol style="list-style-type: none"> <li>1 Mantenga presionado el dial <b>M.C.</b> hasta que aparezca la pantalla de ajuste del color.</li> <li>2 Ajuste el color primario (R (rojo)/G (verde)/B (azul)) y el nivel de brillo (de [0] a [60]). No puede seleccionar un nivel por debajo de 10 para R (rojo), G (verde) y B (azul) a la vez. También puede personalizar los colores predefinidos. Seleccione uno de los colores predefinidos y mantenga presionado el dial <b>M.C.</b> hasta que aparezca la pantalla de ajuste del color.</li> </ol> </li> </ul> <p>* El ajuste de CUSTOM solo está disponible para [KEY COLOR] y [DISP COLOR].</p>
<b>DIM SETTING</b> [SYNC ILLUMI], [SYNC CLOCK], [ON], [OFF]	Cambia el brillo de la pantalla.

Elemento del menú	Descripción
<b>BRIGHTNESS</b>	
De [1] a [10]	Cambia el brillo de la pantalla. Los rangos de ajuste disponibles difieren según [DIM SETTING].
<b>PHONE COLOR</b>	
[FLASHING]	Seleccione el color de las teclas para cuando recibe una llamada. Aplica el color definido por [KEY COLOR].
De [FLASH FX1] a [FLASH FX6]	Pasa automáticamente por una variedad de colores.
[OFF]	El color de las teclas no cambia.
<b>ILLUMI FX</b>	
[ON], [OFF]	El efecto lumínico se puede ver cuando: – hay una llamada entrante – está haciendo una llamada telefónica – se inserta/expulsa un CD El efecto lumínico se activará cuando se encienda/apague la corriente de ACC, independientemente de este ajuste.

## Ajustes de MIXTRAX

Elemento del menú	Descripción
<b>SHORT PLAYBCK</b>	
[1.0 MIN], [1.5 MIN], [2.0 MIN], [2.5 MIN], [3.0 MIN], [OFF]	Seleccione la duración de la reproducción.
<b>FLASH AREA</b>	
[KEY/DISPLAY], [KEY], [OFF]	Seleccione el área del efecto lumínico. Cuando [OFF] está seleccionado, la definición de color en los ajustes de ILLUMINATION (página 22) se usa como color de pantalla.

Elemento del menú	Descripción
<b>FLASH PATTERN</b>	
De [SOUND LEVEL 1] a [SOUND LEVEL 6]	Cambia el efecto lumínico según el nivel de sonido y de graves. El patrón intermitente cambia según el nivel de sonido.
De [LOW PASS 1] a [LOW PASS 6]	El patrón intermitente cambia según el nivel de graves.
[RANDOM1]	El patrón intermitente cambia al azar según el modo de nivel de sonido y el modo de paso bajo.
[RANDOM2]	El patrón intermitente cambia al azar según el modo de nivel de sonido.
[RANDOM3]	El patrón intermitente cambia al azar según el modo de paso bajo.
<b>DISPLAY FX</b>	
[ON], [OFF]	Active/desactive los efectos especiales MIXTRAX.
<b>CUT IN FX</b>	
[ON], [OFF]	Active/desactive los efectos sonoros MIXTRAX mientras cambia las pistas manualmente.

# Conexiones/instalación

## Conexiones

En el siguiente, "NW" representa el modo de red y "STD" representa el modo estándar. Según las conexiones que haya establecido, cambie el modo del altavoz al modo estándar (STD) o al modo de red (NW) (página 5).

### ⚠ ADVERTENCIA

- Cuando se utiliza la salida de altavoces en 4 canales, use altavoces en 4 canales, use altavoces con más de 50 W (potencia de entrada máxima) y entre 4 y 8  $\Omega$  (valor de impedancia). No utilice altavoces de 1 a 3  $\Omega$  con esta unidad.
- Cuando la salida del altavoz trasero se usa con 2  $\Omega$  de subwoofer, use altavoces con más de 70 W (potencia de entrada máxima).  
\* Consulte las conexiones para ver un método de conexión.
- El cable negro es la tierra. Al instalar esta unidad o un amplificador de potencia (se vende por separado), asegúrese de conectar primero el cable a tierra. Asegúrese de que el cable a tierra esté conectado correctamente a las piezas metálicas de la carrocería del automóvil. El cable a tierra del amplificador de potencia y el de esta unidad o de cualquier otro dispositivo deben conectarse al automóvil por separado con tornillos independientes. Si el tornillo del cable a tierra se afloja o cae, podría producir un incendio, lo que provocaría humo o un mal funcionamiento.

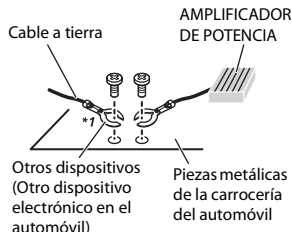

\*1 No se suministra para esta unidad

### 🔧 Importante

- Al instalar esta unidad en un vehículo sin posición ACC (accesorio) en la llave de encendido, si no se conecta el cable rojo al terminal que detecta el funcionamiento de la llave de encendido, es posible que se agote la batería.



Posición ACC



Sin posición ACC

- Utilice esta unidad con una batería de 12 voltios y conexión a tierra negativa únicamente. En caso contrario, se podría producir un incendio o un mal funcionamiento.
- Para evitar un cortocircuito, sobrecalentamiento o un mal funcionamiento, asegúrese de seguir las indicaciones siguientes.
  - Desconecte el terminal negativo de la batería antes de la instalación.
  - Asegure el cableado con pinzas para cable o cinta adhesiva. A fin de proteger el cableado que entre en contacto con las piezas metálicas, envuélvalo en cinta adhesiva.

- Coloque todos los cables lejos de las piezas móviles, como la palanca de cambios y los rieles de los asientos.
- Coloque todos los cables lejos de lugares calientes, como cerca de la salida de la calefacción.
- No pase el cable amarillo por el orificio del compartimiento del motor para conectarlo a la batería.
- Cubra los conectores de los cables desconectados con cinta aisladora.
- No acorte ningún cable.
- Nunca corte el aislamiento del cable de alimentación de esta unidad para compartir la alimentación con otros dispositivos. La capacidad actual del cable es limitada.
- Utilice un fusible con la capacidad indicada.
- Nunca conecte el cable negativo del altavoz directamente a la tierra.
- Nunca use cinta para unir los cables negativos de varios altavoces.
- Cuando esta unidad está encendida, las señales de control se envían a través del cable azul/blanco. Conecte este cable al control remoto del sistema de un amplificador de potencia externo o al terminal de control del relé de la antena automática del vehículo (máx. 300 mA, 12 V cc). Si el vehículo está equipado con una antena en los parabrisas, conéctelo al terminal de alimentación del amplificador de la antena.
- Nunca conecte el cable azul/blanco al terminal de alimentación de un amplificador de potencia externo. Además, nunca lo conecte al terminal de alimentación de la antena automática. De lo contrario, es posible que la batería se agote o se produzca un mal funcionamiento.
- El símbolo gráfico  que se encuentra en el producto significa corriente continua.

## Esta unidad

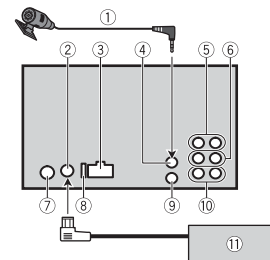

- 1 Micrófono 3 m
- 2 Entrada del sintonizador para vehículos SiriusXM Connect (solo para FH-X830BHS/X730BS)
- 3 Entrada del cable de alimentación
- 4 Entrada del micrófono
- 5 Salida trasera (STD) o salida de rango medio (NW)
- 6 Salida delantera (STD) o salida de rango alto (NW)
- 7 Entrada de la antena
- 8 Fusible (10 A)
- 9 Entrada para control remoto cableado. Se puede conectar el adaptador cableado para control remoto (se vende por separado).
- 10 Salida del subwoofer
- 11 Sintonizador para vehículos SiriusXM Connect (se vende por separado)

## Cable de alimentación

Realice estas conexiones cuando no conecte un cable de altavoz trasero o de altavoz de rango medio a un subwoofer.

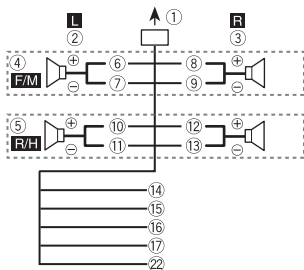

Realice estas conexiones cuando use un subwoofer sin el amplificador opcional.

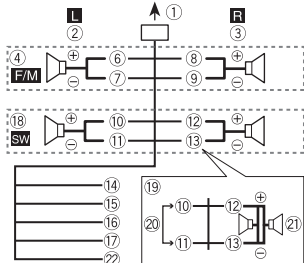

### Importante

En el caso de 19 que figura arriba, dos subwoofers de 4 Ω en paralelo representarán una carga de 2 Ω.

- ① A la entrada del cable de alimentación
- ② Izquierda
- ③ Derecha
- ④ Altavoz delantero (STD) o altavoz rango alto (NW)
- ⑤ Altavoz trasero (STD) o altavoz de rango medio (NW)
- ⑥ Blanco
- ⑦ Blanco/negro
- ⑧ Gris

- ⑨ Gris/negro
- 10 Verde
- 11 Verde/negro
- 12 Violeta
- 13 Violeta/negro
- 14 Negro (tierra de la carrocería)  
Conéctelo a una ubicación metálica limpia y sin pintura.
- 15 Amarillo  
Conéctelo al terminal de alimentación constante de 12 V.
- 16 Rojo  
Conéctelo al terminal controlado por la llave de encendido (12 V cc).
- 17 Azul/blanco  
Conéctelo al terminal de control del sistema del amplificador de potencia o al terminal de control del relé de la antena automática (máx. 300 mA, 12 V cc).
- 18 Subwoofer (4 Ω)
- 19 Cuando use un subwoofer de 2 Ω, asegúrese de conectar el subwoofer a los cables violeta y violeta/negro de esta unidad. No conecte nada en los cables verde y verde/negro.
- 20 No se usa.
- 21 Subwoofer (4 Ω) × 2
- 22 Naranja/blanco  
Conéctelo a la señal de iluminación del automóvil.

### Amplificador de potencia (se vende por separado)

Realice estas conexiones cuando use un amplificador opcional.

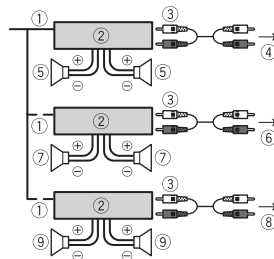

- ① Control remoto del sistema  
Conéctelo al cable azul/blanco.
- ② Amplificador de potencia (se vende por separado)
- ③ Conéctelo a los cables RCA (se venden por separado)
- ④ A la salida trasera (STD) o salida de rango medio (NW)
- ⑤ Altavoz trasero (STD) o altavoz de rango medio (NW)
- ⑥ A la salida delantera (STD) o salida de rango alto (NW)
- ⑦ Altavoz delantero (STD) o altavoz rango alto (NW)
- ⑧ A la salida del subwoofer
- ⑨ Subwoofer

### Instalación

#### Importante

- Compruebe todas las conexiones y los sistemas antes de la instalación final.
- No utilice piezas no autorizadas, ya que pueden causar un mal funcionamiento.
- Consulte con su concesionario si la instalación exige hacer orificios u otras modificaciones en el vehículo.
- No instale esta unidad donde:
  - pueda interferir con el funcionamiento del vehículo.
  - pueda causar lesiones a un pasajero como resultado de una frenada repentina.

- pueda causar lesiones a un pasajero como resultado de una frenada repentina.
- El láser semiconductor se dañará si se sobrecalienta. Instale esta unidad lejos de lugares calientes, como cerca de la salida de la calefacción.
- Se logra un rendimiento óptimo cuando la unidad se instala con un ángulo de menos de 60°.
- En la instalación, asegure una debida dispersión del calor durante el funcionamiento de la unidad, deje espacio suficiente detrás del panel trasero y envuelva los cables sueltos para que no bloqueen la ventilación.

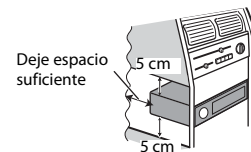

- 1 Establezca la posición adecuada donde coincidan los orificios del soporte y del costado de la unidad.

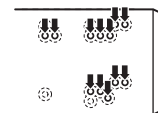

- 2 Apriete los tornillos a cada lado.

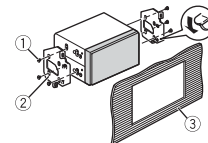

- ① Tornillo roscado (5 mm × 9 mm, no incluido con el producto)
- ② Soporte de montaje
- ③ Tablero o consola

## Instalación del micrófono

El micrófono se debe colocar directamente en frente al conductor, a una distancia adecuada para captar la voz con claridad.

### ⚠ PRECAUCIÓN

Si el cable del micrófono se enrosca en la columna de dirección o la palanca de cambios, puede ser sumamente peligroso. Asegúrese de instalar el micrófono de modo que no obstruya la conducción. Se recomienda utilizar las pinzas (se venden por separado) para recoger el cable.

### NOTA

Según el modelo del vehículo, el largo del cable del micrófono puede ser muy corto cuando monte el micrófono en la visera. En estos casos, instale el micrófono en la columna de dirección.

## Para instalarlo en la visera

- 1 Calce el cable del micrófono en la ranura.

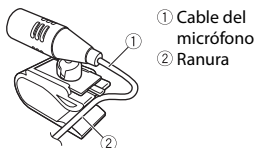

- 2 Instale la pinza del micrófono en la visera.

Si baja la visera, se reducirá la tasa de reconocimiento de voz.

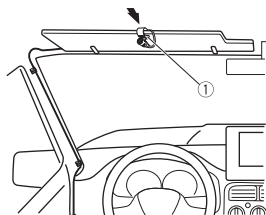

① Pinza del micrófono

## Para instalarlo en la columna de dirección

- 1 Deslice la base del micrófono para desconectarla de la pinza del micrófono.

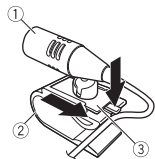

- ① Micrófono
- ② Pinza del micrófono
- ③ Base del micrófono

- 2 Instale el micrófono en la parte trasera de la columna de dirección.

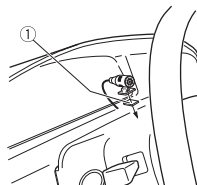

① Cinta de dos caras

# Información adicional

## Solución de problemas

### La pantalla vuelve automáticamente a la pantalla normal.

- No se ha efectuado ninguna operación en 30 segundos aproximadamente.
- Realice una operación.

### El rango de repetición de reproducción cambia inesperadamente.

- Según el rango de repetición de reproducción, el rango seleccionado puede cambiar cuando selecciona otra carpeta o pista, o cuando adelanta/atrasa.
- Vuelva a seleccionar el rango de repetición de reproducción.

### No se reproduce una subcarpeta.

- Las subcarpetas no se reproducen cuando [FLD] (repetición de carpeta) está seleccionado.
- Seleccione otro rango de repetición de reproducción.

### El sonido es intermitente.

- Utiliza un dispositivo, como un teléfono celular, que puede causar interferencia audible.
- Aleje de la unidad los dispositivos eléctricos que puedan causar interferencia.

### El sonido del origen de audio Bluetooth no se reproduce.

- Hay una llamada en curso en un teléfono celular conectado por Bluetooth.
- El sonido se reproducirá cuando finalice la llamada.
- Se está utilizando un teléfono celular conectado por Bluetooth.

- Deje de usar el teléfono celular.
- La conexión entre la unidad y el teléfono celular no se estableció correctamente después de una llamada hecha por un teléfono celular conectado por Bluetooth.
- Vuelva a establecer la conexión Bluetooth entre la unidad y el teléfono celular.

## Mensajes de error

### Comunes

#### AMP ERROR

- Esta unidad no funciona o la conexión con los altavoces es incorrecta.
- El circuito de protección está activado.
- Compruebe la conexión de los altavoces.
- Gire la llave de encendido a la posición OFF y nuevamente a ON. Si el mensaje se mantiene, pida asistencia al concesionario o a un centro de servicio Pioneer autorizado.

#### NO XXXX (NO TITLE, por ejemplo)

- No hay información de texto incorporada.
- Cambie la pantalla o reproduzca otra pista/archivo.

## Reproductor de CD

#### ERROR-07, 11, 12, 17, 30

- El disco está sucio.
- Limpie el disco.
- El disco está rayado.
- Sustituya el disco.

#### ERROR-07, 10, 11, 12, 15, 17, 30, A0

- Hay un error eléctrico o mecánico.

– Gire la llave de encendido a la posición OFF y nuevamente a ON, y vuelva al reproductor de CD.

#### ERROR-15

→ El disco que introdujo está vacío.  
– Sustituya el disco.

#### ERROR-23

→ El formato del CD no es compatible.  
– Sustituya el disco.

#### FORMAT READ

→ En ocasiones, hay una demora entre el comienzo de la reproducción y el momento en que empieza a oír el sonido.  
– Espere hasta que desaparezca el mensaje y oiga el sonido.

#### NO AUDIO

→ El disco que introdujo no contiene archivos que se puedan reproducir.  
– Sustituya el disco.

#### SKIPPED

→ El disco que introdujo contiene archivos con protección DRM.  
– Se omiten los archivos protegidos.

#### PROTECT

→ Todos los archivos del disco que introdujo están protegidos por DRM.  
– Sustituya el disco.

### Dispositivo USB/iPod

#### FORMAT READ

→ En ocasiones, hay una demora entre el comienzo de la reproducción y el momento en que empieza a oír el sonido.  
– Espere hasta que desaparezca el mensaje y oiga el sonido.

#### NO AUDIO

→ No hay canciones.

– Transfiera los archivos de audio al dispositivo USB y conéctelo.

→ El dispositivo USB conectado tiene activada la seguridad.  
– Siga las instrucciones del dispositivo USB para desactivar la seguridad.

#### SKIPPED

→ El dispositivo USB conectado contiene archivos con protección DRM.  
– Se omiten los archivos protegidos.

#### PROTECT

→ Todos los archivos del dispositivo USB conectado están protegidos por DRM.  
– Sustituya el dispositivo USB.

#### N/A USB

→ Esta unidad no admite el dispositivo USB conectado.  
– Desconecte el dispositivo y sustitúyalo por un dispositivo USB compatible.

#### HUB ERROR

→ El dispositivo USB conectado a través de concentradores USB no es compatible con esta unidad.  
– Conecte el dispositivo USB directamente a la unidad usando un cable USB.

#### CHECK USB

→ El conector USB o el cable USB están en cortocircuito.  
– Compruebe que el conector USB o el cable USB no estén atrapados por algo o dañados.

→ El dispositivo USB conectado consume por encima de la corriente máxima permitida.  
– Desconecte el dispositivo USB y no lo use. Gire la llave de encendido a la posición OFF y nuevamente a ACC u ON. Conecte únicamente dispositivos USB aptos.

→ El iPod funciona correctamente, pero no se carga.

– Asegúrese de que el cable de conexión del iPod no esté provocando un cortocircuito (por ejemplo, no esté atrapado entre objetos metálicos). Después de comprobarlo, gire la llave de encendido a la posición OFF y nuevamente a ON, o desconecte el iPod y vuelva a conectarlo.

#### ERROR-19

→ Error de comunicación.  
– Realice una de las operaciones siguientes y vuelva al origen USB.
 

- Gire la llave de encendido a la posición OFF y nuevamente a ON.
- Desconecte el dispositivo USB.
- Cambie a otro origen.

 → Error del iPod.  
– Desconecte el cable del iPod. Una vez que aparezca el menú principal del iPod, vuelva a conectar el iPod y reinicielo.

#### ERROR-23

→ El dispositivo USB no se formateó correctamente.  
– Formatee el dispositivo USB con FAT12, FAT16 o FAT32.

#### ERROR-16

→ La versión de firmware del iPod es antigua.  
– Actualice la versión del iPod.  
→ Error del iPod.  
– Desconecte el cable del iPod. Una vez que aparezca el menú principal del iPod, vuelva a conectar el iPod y reinicielo.

#### STOP

→ No hay canciones en la lista actual.  
– Seleccione una lista que contenga canciones.

#### NOT FOUND

→ No hay canciones relacionadas.  
– Transfiera canciones al iPod.

#### NO BT DEVICE GO TO BT MENU TO REGISTER

→ No se encontró ningún dispositivo Bluetooth.  
– Conecte la unidad y el iPod mediante Bluetooth (página 9).

#### CONN. FAILED PRESS BAND KEY TO RETRY

→ Error de conexión Bluetooth con iPod.  
– Presione **BAND/**  para volver a establecer una conexión.

#### DISCONNECTED PRESS BAND KEY TO RETRY

→ Error de conexión Bluetooth con iPod.  
– Presione **BAND/**  para volver a establecer una conexión.

### Dispositivo Bluetooth

#### ERROR-10

→ Error de alimentación del módulo Bluetooth de la unidad.  
– Gire la llave de encendido a la posición OFF y nuevamente a ACC u ON.

### Pandora

#### ERROR-19

→ Error de comunicación.  
– Desconecte el cable del dispositivo. Una vez que aparezca el menú principal del dispositivo, vuelva a conectar el dispositivo y reinicielo.

#### START UP APP

→ La aplicación Pandora aún no comenzó a ejecutarse.  
– Inicie la aplicación Pandora.

#### RATING ERROR

→ La función de calificación con pulgar está deshabilitada.  
– Ejecute el mismo comando para otra pista.

---

**CAN'T SKIP**

- La operación de salto está deshabilitada.
  - Ejecute el mismo comando para otra pista.

---

**TRY LATER**

- No se puede guardar la calificación.
- No se puede guardar el Favorito.
- No se puede agregar la estación.
  - Vuelva a intentarlo más tarde.

---

**MAINTENANCE**

- El sistema Pandora está en mantenimiento.
  - Vuelva a intentarlo más tarde.

---

**SKIP LIMIT**

- Debido a restricciones de las licencias musicales, Pandora limita el número total de saltos por hora.
  - Espere a que Pandora le permita volver a realizar saltos.

---

**UPDATE APP**

- La versión de la aplicación Pandora no es compatible.
  - Conecte un dispositivo que tenga instalada una versión compatible de la aplicación Pandora.

---

**LOGIN ERROR**

- No inició sesión en su cuenta Pandora.
  - Desconecte el cable del dispositivo e inicie sesión en su cuenta Pandora. Luego, vuelva a conectar el dispositivo.

---

**CHECK DEVICE**

- Aparece un mensaje de error del dispositivo en la aplicación Pandora.
  - Compruebe el dispositivo conectado.

---

**PLEASE CREATE A STATION ON THE PHONE**

- No se encontró ninguna estación.
  - Cree una estación en la aplicación Pandora en su dispositivo conectado.

---

**SELECT STN**

- No se seleccionó ninguna estación.
  - Seleccione una estación.

---

**NO BT DEVICE GO TO BT MENU TO REGISTER**

- No se encontró ningún dispositivo Bluetooth.
  - Conecte la unidad y el dispositivo mediante Bluetooth (página 9).

---

**CONN. FAILED PRESS BAND KEY TO RETRY**

- Error de conexión Bluetooth.
  - Presione **BAND/**  para volver a establecer una conexión.

---

**CHECK APP PRESS BAND KEY TO RETRY**

- Error de conexión a la aplicación Pandora.
  - Presione **BAND/**  para volver a establecer una conexión.

---

**DISCONNECTED PRESS BAND KEY TO RETRY**

- Se perdió la conexión Bluetooth.
  - Presione **BAND/**  para volver a establecer una conexión.

---

**STATION FULL**

- No se puede agregar una nueva estación.
  - Elimine una estación antigua para dejar un lugar libre para una nueva.

---

**CAN.T DELETE**

- No se puede eliminar la estación.
  - Ejecute el mismo comando para otra estación.

---

**NO NETWORK**

- El dispositivo conectado está fuera del área.
  - Conecte el dispositivo a una red.

---

**NO SERVICE IN THIS COUNTRY**

- El dispositivo conectado está fuera del área.

- Conecte el dispositivo a una red.

---

**STN DELETED**

- La operación está deshabilitada.
  - Ejecute el mismo comando para otra estación.

---

**Aplicaciones**

---

**NO BT DEVICE GO TO BT MENU TO REGISTER**

- No se encontró ningún dispositivo Bluetooth.
  - Conecte la unidad y el dispositivo mediante Bluetooth (página 9).

---

**CONN. FAILED PRESS BAND KEY TO RETRY**

- Error de conexión Bluetooth.
  - Presione **BAND/**  para volver a establecer una conexión.

---

**DISCONNECTED PRESS BAND KEY TO RETRY**

- Error de conexión Bluetooth.
  - Presione **BAND/**  para volver a establecer una conexión.

---

**CHECK APP**

- Error de conexión a la aplicación.
  - Siga las instrucciones que aparecen en pantalla.

---

**START UP APP**

- La aplicación aún no comenzó a ejecutarse.
  - Opere el dispositivo móvil para iniciar la aplicación.

---

**Spotify**

---

**NO BT DEVICE GO TO BT MENU TO REGISTER**

- No se encontró ningún dispositivo Bluetooth.
  - Conecte la unidad y el dispositivo mediante Bluetooth (página 9).

---

**CONN. FAILED PRESS BAND KEY TO RETRY**

- Error de conexión Bluetooth.
  - Presione **BAND/**  para volver a establecer una conexión.

---

**CHECK APP PRESS BAND KEY TO RETRY**

- Error de conexión a la aplicación Spotify.
  - Presione **BAND/**  para volver a establecer una conexión.

---

**DISCONNECTED PRESS BAND KEY TO RETRY**

- Se perdió la conexión Bluetooth.
  - Presione **BAND/**  para volver a establecer una conexión.

---

**CHECK APP**

- Error de conexión a la aplicación Spotify.
  - Siga las instrucciones que aparecen en pantalla.

---

**Radio satelital SiriusXM (solo para FH-X830BHS/X730BS)**

---

**CHECK ANTENNA**

- El cable de la antena puede estar desconectado o dañado.
  - Compruebe la conexión de la antena o sustitúyala si está dañada.

---

**CHECK TUNER**

- La radio tiene problemas para comunicarse con el sintonizador para vehículos SiriusXM Connect. El sintonizador puede estar desconectado o dañado.
  - Compruebe que el cable del sintonizador para vehículos SiriusXM Connect esté conectado correctamente a la radio.

## NO SIGNAL

→ El sintonizador para vehículos SiriusXM Connect tiene dificultades para recibir la señal satelital de SiriusXM.

- Mueva el vehículo a un lugar exterior con una vista despejada del cielo sur.
- Asegúrese de que la antena SiriusXM de montaje magnético esté ubicada sobre una superficie metálica en el exterior del vehículo.
- Aleje la antena SiriusXM de las obstrucciones.

## SUBSCRIPTION UPDATED

→ Esta unidad detectó un cambio en el estado de su suscripción a SiriusXM.

- Presione cualquier tecla para borrar el mensaje.

## CH UNAVAIL

→ El canal que solicitó no está disponible.

- Compruebe el listado de canales de SiriusXM.

## CHAN UNSUB

→ El canal que solicitó no está incluido en su paquete de suscripción a SiriusXM.

- Compruebe el contenido de su paquete de suscripción a SiriusXM.

## CH LOCKED

→ La función de control parental bloqueó el canal.

- Defina [LOCKED CH] en [OFF] o [CLEAR ALL] en [YES] en los ajustes de FUNCTION (página 20).

## NO TUNEMIX CH

→ Hay solo un canal de música en la banda.

- Seleccione una banda con dos canales o más.
- Agregue más canales de música a la banda actual.

## Pautas de manipulación

### Discos y reproductor

- Use solo discos que tengan alguno de los dos logotipos siguientes.



- Use discos de 12 cm.
- Use solo discos convencionales, totalmente circulares.
- Los tipos siguientes de discos no se pueden usar con esta unidad:
  - DualDiscs
  - Discos de 8 cm. Si intenta usar estos discos con un adaptador, es posible que la unidad tenga un mal funcionamiento.
  - Discos con formas extrañas
  - Discos que no sean CD
  - Discos dañados, incluidos discos partidos, astillados o deformados
  - Discos CD-R/RW que no se finalizaron
- No escriba ni use productos químicos en la superficie de los discos.
- Para limpiar un CD, pase un paño suave sobre el disco desde el centro hacia el borde.
- La condensación puede perjudicar temporalmente el rendimiento del reproductor. Déjelo descansar durante una hora aproximadamente para que se ajuste a una temperatura más cálida. Además, seque los discos húmedos con un paño suave.
- Cuando use discos con etiquetas imprimibles, compruebe las instrucciones y advertencias de los discos. Según los discos, es posible que no sea posible su introducción y expulsión. El uso de estos discos puede dañar el equipo.
- No pegue en los discos etiquetas disponibles en el mercado ni otros materiales.

- Los discos se pueden deformar, por lo que sería imposible su reproducción.
- Las etiquetas pueden despegarse durante la reproducción y evitar la expulsión de los discos, lo que dañaría el equipo.

### Dispositivo de almacenamiento USB

- No se admiten las conexiones a través de concentradores USB.
- Asegure el dispositivo de almacenamiento USB con firmeza antes de conducir. No deje caer el dispositivo de almacenamiento USB al piso, donde pueda quedar atascado bajo el pedal del freno o el acelerador.
- Según el dispositivo de almacenamiento USB, pueden producirse los problemas siguientes.
  - Las operaciones pueden variar.
  - Es posible que no se reconozca el dispositivo de almacenamiento.
  - Es posible que los archivos no se reproduzcan correctamente.
  - Es posible que el dispositivo provoque interferencia audible cuando escuche la radio.

### iPod

- No deje el iPod en lugares con altas temperaturas.
- Asegure el iPod con firmeza cuando conduzca. No deje caer el iPod al piso, donde pueda quedar atascado bajo el pedal del freno o el acelerador.
- Los ajustes del iPod, como el ecualizador y repetición de reproducción, cambian automáticamente cuando conecta el iPod a la unidad. Una vez que desconecta el iPod, los ajustes vuelven a los valores originales.
- La unidad no mostrará los textos incompatibles guardados en el iPod.

## Compatibilidad de audio comprimido

- Solo se pueden mostrar los primeros 32 caracteres del nombre de archivo (incluida la extensión del archivo) o el nombre de la carpeta.
- Es posible que la unidad no funcione correctamente según la aplicación usada para codificar los archivos WMA.
- Puede existir un leve retraso al comienzo de la reproducción de archivos de audio que contienen datos de imagen, o archivos de audio almacenados en un dispositivo USB con varias jerarquías de carpeta.

### ⚠ PRECAUCIÓN

- Pioneer no puede garantizar la compatibilidad con todos los dispositivos de almacenamiento masivo USB y no asume responsabilidad por ninguna pérdida de datos en los reproductores multimedia, teléfonos inteligentes ni demás dispositivos mientras se use este producto.
- No deje los discos ni un dispositivo de almacenamiento USB en un lugar sometido a altas temperaturas.

### Archivos WMA

Extensión de archivos	.wma
Velocidad de bits	De 48 kbps a 320 kbps (CBR), de 48 kbps a 384 kbps (VBR)
Frecuencia de muestreo	32 kHz, 44,1 kHz, 48 kHz
Windows Media™ Audio Professional, Lossless, transmisión de voz/DRM/transmisión con video	No compatible

## Archivos MP3

Extensión de archivos	.mp3
Velocidad de bits	De 8 kbps a 320 kbps (CBR), VBR
Frecuencia de muestreo	De 8 kHz a 48 kHz (32 kHz, 44,1 kHz, 48 kHz para énfasis)
Versión de etiqueta ID3 compatible	1.0, 1.1, 2.2, 2.3, 2.4 (la versión de etiqueta ID3 2.x tiene prioridad sobre la versión 1.x.)
Lista de reproducción M3u	No compatible
MP3i (MP3 interactivo), mp3 PRO	No compatible

## Archivos WAV

- Los formatos de archivo WAV no se pueden conectar mediante MTP.

Extensión de archivos	.wav
Bits de cuantificación	8 y 16 (LPCM), 4 (MSADPCM)
Frecuencia de muestreo	De 16 kHz a 48 kHz (LPCM), 22,05 kHz y 44,1 kHz (MS ADPCM)

## Archivos AAC

Formato compatible	AAC codificado por iTunes
Extensión de archivos	.m4a
Frecuencia de muestreo	De 11,025 kHz a 48 kHz
Tasa de transmisión	De 16 kbps a 320 kbps, VBR
Apple Lossless	No compatible
Archivo AAC comprado en iTunes Store (extensión de archivo .m4p)	No compatible

## Archivos FLAC

- Los formatos de archivo FLAC no se pueden conectar mediante MTP.
- Es posible que los archivos FLAC no puedan reproducirse, según el codificador.

Extensión de archivos	.flac
Frecuencia de muestreo	8/11,025/12/16/22,05/24/32/44,1/48/96 kHz
Velocidad de bits de cuantificación	16/24 bits
Modo de canal	1/2 canales

## Disco

- Independientemente de la duración de la sección en blanco entre las canciones de la grabación original, los discos de audio comprimido se reproducen con una breve pausa entre las canciones.

Jerarquía de carpetas reproducible	Hasta ocho niveles (una jerarquía práctica tiene menos de dos niveles).
Carpets reproducibles	Hasta 99
Archivos reproducibles	Hasta 999
Sistema de archivos	ISO 9660 nivel 1 y 2, Romeo, Joliet
Reproducción multisesión	Compatible
Transferencia de datos de escritura en paquetes	No compatible

## Dispositivo USB

- Puede haber un leve retraso al comenzar a reproducir archivos de audio en un dispositivo de almacenamiento USB con varias jerarquías de carpetas.

Jerarquía de carpetas reproducible	Hasta ocho niveles (una jerarquía práctica tiene menos de dos niveles).
Carpets reproducibles	Hasta 1 500
Archivos reproducibles	Hasta 15 000
Reproducción de archivos protegidos por derechos de autor	No compatible
Dispositivo USB particionado	Solo se puede reproducir la primera partición.

## Compatibilidad con iPod

Esta unidad es compatible con los modelos de iPod siguientes. A continuación se muestran las versiones de software de iPod compatibles. Es posible que las versiones anteriores no sean compatibles.

- Fabricado para
- iPod touch (de 1.ª a 6.ª generación)
  - iPod classic
  - iPod con video
  - iPod nano (de 1.ª a 7.ª generación)
  - iPhone 6s
  - iPhone 6s Plus
  - iPhone 6
  - iPhone 6 Plus
  - iPhone 5s
  - iPhone 5c
  - iPhone 5
  - iPhone 4s
  - iPhone 4
  - iPhone 3GS
  - iPhone 3G
  - iPhone

- Las operaciones pueden variar según la generación y/o la versión de software del iPod.

- Los usuarios de iPod con el conector Lightning deben usar el cable Lightning a USB (se suministra con el iPod).
- Los usuarios de iPod con el conector Dock deben usar el CD-IU51. Para obtener más información, consulte con el concesionario.
- Consulte los manuales del iPod para obtener información sobre la compatibilidad de archivos/formatos.
- Audiolibro, Podcast: compatible

### ⚠ PRECAUCIÓN

Pioneer no acepta responsabilidad por la pérdida de datos en el iPod, incluso si los datos se pierden mientras se usa la unidad.

## Secuencia de archivos de audio

El usuario no puede asignar los números de carpeta y especificar las secuencias de reproducción con esta unidad. La secuencia de los archivos de audio depende del dispositivo conectado. Tenga en cuenta que no se pueden reproducir los archivos ocultos en un dispositivo USB.

### Ejemplo de una jerarquía

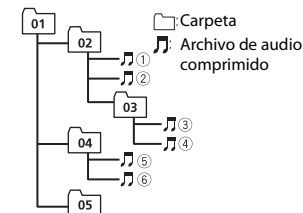

Level 1 Level 2 Level 3 Level 4

01 a 05: número de carpeta

① a ⑥: secuencia de reproducción

## Copyright y marcas comerciales

### Bluetooth

La marca literal y los logotipos *Bluetooth®* son marcas registradas propiedad de Bluetooth SIG, Inc., y cualquier uso de dichas marcas por PIONEER CORPORATION se hace bajo licencia. Otras marcas y nombres comerciales son propiedad de sus respectivos propietarios.

### iTunes

Apple e iTunes son marcas comerciales de Apple Inc., registradas en los EE.UU. y en otros países.

### WMA

Windows Media es una marca registrada o una marca de fábrica de Microsoft Corporation en los Estados Unidos y/u otros países.

Este producto incluye tecnología propiedad de Microsoft Corporation, y no se puede usar ni distribuir sin una licencia de Microsoft Licensing, Inc.

### FLAC

Copyright © 2000-2009 Josh Coalson  
Copyright © 2011-2014 Xiph.Org  
Foundation

La redistribución y el uso en formas de código fuente y binaria, con y sin modificaciones, se permiten siempre que se cumplan las condiciones siguientes:

- Las redistribuciones de código fuente deben conservar el aviso anterior de derechos de autor, esta lista de condiciones y el siguiente descargo de responsabilidad.
- Las redistribuciones en forma binaria deben reproducir el aviso anterior de derechos de autor, esta lista de condiciones y el siguiente descargo de responsabilidad y/o los demás materiales entregados con la distribución.
- No se podrán usar el nombre de Xiph.org Foundation ni los nombres de sus

contribuyentes para avalar o promocionar productos generados a partir de este software sin el permiso específico previo por escrito.

LOS TITULARES DE LOS DERECHOS DE AUTOR Y LOS CONTRIBUYENTES ENTREGAN ESTE SOFTWARE "TAL CUAL"; Y SE RECHAZAN LAS GARANTÍAS EXPRESAS O TÁCITAS, INCLUIDAS, ENTRE OTRAS, LAS GARANTÍAS IMPLÍCITAS DE COMERCIALIZABILIDAD Y APTITUD PARA UN FIN EN PARTICULAR EN NINGÚN CASO, LA FUNDACIÓN NI LOS CONTRIBUYENTES SERÁN RESPONSABLES POR DAÑOS DIRECTOS, INDIRECTOS, INCIDENTALES, ESPECIALES, EJEMPLARES O CONSECUENTES (INCLUIDA, ENTRE OTRAS, LA ADQUISICIÓN DE BIENES O SERVICIOS SUSTITUTOS; PÉRDIDA DE USO, DATOS O LUCRO CESANTE; NI INTERRUPTIÓN COMERCIAL) INDEPENDIEMENTE DE LA CAUSA O LA TEORÍA DE RESPONSABILIDAD, YA SE DEBA A OBLIGACIÓN CONTRACTUAL, EXTRA CONTRACTUAL O RESPONSABILIDAD ESTRICTA (SEA POR NEGLIGENCIA O NO) QUE SURJA EN ALGUNA MEDIDA POR EL USO DE ESTE SOFTWARE, INCLUSO SI SE HA ADVERTIDO DE LA POSIBILIDAD DE DICHO DAÑO.

### iPod & iPhone

iPhone, iPod, iPod classic, iPod nano y iPod touch son marcas comerciales de Apple Inc., registradas en los EE. UU. y en otros países.

Lightning es una marca comercial de Apple Inc.  
"Made for iPod" y "Made for iPhone" significan que un accesorio electrónico ha sido diseñado para ser conectado específicamente a un iPod o a un iPhone, respectivamente, y ha sido homologado por quien lo desarrolló para cumplir con las normas de funcionamiento de Apple. Apple no es responsable del funcionamiento de este

aparato ni de que cumpla con las normas de seguridad y reguladoras. Tenga presente que el empleo de este accesorio con un iPod o iPhone puede afectar la operación inalámbrica.

### Android & Google Play

Android, Google Play y el logotipo de Google Play son marcas comerciales de Google Inc.

### Radio satelital SiriusXM



Sirius, XM y todas las marcas y logotipos relacionados son marcas comerciales de Sirius XM Radio Inc. Todos los derechos reservados.

### Radio por Internet Pandora®

PANDORA, el logotipo de PANDORA y la imagen comercial Pandora son marcas comerciales o registradas de Pandora Media, Inc. y se usan con su permiso. Pandora solo está disponible en algunos países. Ingrese a <http://www.pandora.com/legal> para obtener más información.

### MIXTRAX

MIXTRAX es una marca comercial de PIONEER CORPORATION.

### Tecnología HD Radio™

Tecnología HD Radio fabricada bajo licencia de iBiquity Digital Corporation. Patentes de EE.UU. y de otros países. HD Radio™ y los logotipos de HD, HD Radio y del arco son marcas comerciales propiedad de iBiquity Digital Corp.

### Spotify®

SPOTIFY y el logotipo de Spotify son marcas comerciales registradas de Spotify AB. Es necesario tener dispositivos digitales móviles compatibles y una suscripción premium, cuando estén

disponibles, consulte <https://www.spotify.com>.

### T-Kernel 2.0

Este producto usa el código fuente de T-Kernel 2.0 bajo T-License 2.0 otorgada por T-Engine Forum ([www.tron.org](http://www.tron.org)).

### MP3

Copyright (C) 1998-2009 PacketVideo

Bajo licencia de Apache, versión 2.0 (la "Licencia"); no puede usar este archivo a menos que cumpla con la licencia. Puede obtener una copia de la licencia en

<http://www.apache.org/licenses/LICENSE-2.0>

A menos que lo solicite la ley o esté acordado por escrito, el software distribuido bajo la Licencia se distribuye A BASE "TAL COMO ES", SIN GARANTÍAS NI CONDICIONES DE NINGÚN TIPO, expresas o implícitas.

Consulte la Licencia para conocer los permisos específicos del producto y las limitaciones bajo la Licencia.

## Especificaciones

### Generalidades

Fuente de alimentación: 14,4 V cc (posible entre 10,8 V y 15,1 V)

Sistema de conexión a tierra: tipo negativo

Consumo máximo de corriente: 10,0 A

Dimensiones (An. × Al. × Prof.):

D

Bastidor: 178 mm × 100 mm × 165 mm

Cara anterior: 170 mm × 96 mm × 16 mm

Peso: 1,3 kg

### Audio

Salida de potencia máxima:

- 50 W × 4 canales/4 Ω (si no se utiliza el subwoofer)
- 50 W × 2 ch/4 Ω + 70 W × 1 ch/2 Ω (para subwoofer)

Salida de potencia continua:  
22 W × 4 (de 50 Hz a 15 000 Hz, 5 % THD, 4 Ω de carga, ambos canales activados)

Impedancia de carga: 4 Ω (posible entre 4 y 8 Ω (2 Ω para 1 canal))

Nivel de salida máxima preamplificada: 2,0 V

Ecuilibrador (ecualizador gráfico de 13 bandas):  
Frecuencia: 50 Hz/80 Hz/125 Hz/200 Hz/315 Hz/500 Hz/800 Hz/1,25 kHz/2 kHz/3,15 kHz/5 kHz/8 kHz/12,5 kHz  
Ganancia: ±12 dB (incrementos de 2 dB)

Filtro de paso alto (modo estándar):  
Frecuencia: 50 Hz/63 Hz/80 Hz/100 Hz/125 Hz/160 Hz/200 Hz  
Pendiente: -6 dB/oct, -12 dB/oct, -18 dB/oct, -24 dB/oct, OFF

Subwoofer/filtro de paso bajo (modo estándar):  
Frecuencia: 50 Hz/63 Hz/80 Hz/100 Hz/125 Hz/160 Hz/200 Hz  
Pendiente: -6 dB/oct, -12 dB/oct, -18 dB/oct, -24 dB/oct, OFF  
Ganancia: de +10 dB a -24 dB (incrementos de 1 dB)  
Fase: normal/inversa

Nivel del altavoz (modo estándar): de +10 dB a -24 dB (incrementos de 1 dB)

Alineación de tiempo (modo estándar): de 0 a 140 pulgadas (1 pulgada/incremento)

Intensificación de graves (modo estándar): Ganancia: de +12 dB a 0 dB

Filtro de paso alto (HIGH) (modo de red):  
Frecuencia: 1,25 kHz/1,6 kHz/2 kHz/2,5 kHz/3,15 kHz/4 kHz/5 kHz/6,3 kHz/8 kHz/10 kHz/12,5 kHz

Pendiente: -6 dB/oct, -12 dB/oct, -18 dB/oct, -24 dB/oct

Filtro de paso alto (MID) (modo de red):  
Frecuencia: 25 Hz/31,5 Hz/40 Hz/50 Hz/63 Hz/80 Hz/100 Hz/125 Hz/160 Hz/200 Hz/250 Hz  
Pendiente: -6 dB/oct, -12 dB/oct, -18 dB/oct, -24 dB/oct, OFF

Filtro de paso bajo (MID) (modo de red):  
Frecuencia: 1,25 kHz/1,6 kHz/2 kHz/2,5 kHz/3,15 kHz/4 kHz/5 kHz/6,3 kHz/8 kHz/10 kHz/12,5 kHz  
Pendiente: -6 dB/oct, -12 dB/oct, -18 dB/oct, -24 dB/oct, OFF

Subwoofer (modo de red):  
Frecuencia: 25 Hz/31,5 Hz/40 Hz/50 Hz/63 Hz/80 Hz/100 Hz/125 Hz/160 Hz/200 Hz/250 Hz  
Pendiente: -12 dB/oct, -18 dB/oct, -24 dB/oct, -30 dB/oct, -36 dB/oct, OFF  
Ganancia: de +10 dB a -24 dB (incrementos de 1 dB)  
Fase: normal/inversa

Nivel del altavoz (modo de red): de +10 dB a -24 dB (incrementos de 1 dB)

Alineación de tiempo (modo de red): de 0 a 140 pulgadas (1 pulgada/incremento)

Intensificación de graves (modo de red): Ganancia: de +12 dB a 0 dB

## Reproductor de CD

Sistema: sistema de audio de disco compacto

Discos utilizables: discos compactos

Relación señal/ruido: 94 dB (1 kHz) (red IEC-A)

Cantidad de canales: 2 (estéreo)

Formato de decodificación de MP3: MPEG-1 y 2 Audio Layer 3

Formato de decodificación de WMA: versión 7, 7.1, 8, 9, 10, 11 (audio de 2 canales) (Windows Media Player)

Formato de decodificación de AAC: MPEG-4 AAC (solo codificado por iTunes) (versión 10.6 y anterior)

Formato de señal WAV: Linear PCM y MS ADPCM (sin comprimir)

## USB

Especificación del estándar USB: USB 2.0 velocidad máxima

Consumo máximo de corriente: 1 A

USB Protocolo:  
MSC (clase de almacenamiento masivo)  
MTP (Media Transfer Protocol)  
AOA (Android Open Accessory) 2.0

Sistema de archivos: FAT12, FAT16, FAT32

Formato de decodificación de MP3: MPEG-1 y 2 Audio Layer 3

Formato de decodificación de WMA: versión 7, 7.1, 8, 9, 10, 11 (audio de 2 canales) (Windows Media Player)

Formato de decodificación de AAC: MPEG-4 AAC (solo codificado por iTunes) (versión 10.6 y anterior)

Formato de decodificación FLAC: v1.3.0 (Códec de audio sin pérdida gratuito)

Formato de señal WAV: Linear PCM y MS ADPCM (sin comprimir)

## Sintonizador FM

Rango de frecuencia: de 87,9 MHz a 107,9 MHz

Sensibilidad utilizable: 11 dBf (1,0 μV/75 Ω, monoaural, señal/ruido: 30 dB)

Relación señal/ruido: 80 dB (transmisión digital) (red IHF-A) (FH-X830BHS)

Relación señal/ruido: 72 dB (transmisión analógica) (red IHF-A)

## Sintonizador AM

Rango de frecuencia: de 530 kHz a 1 710 kHz

Sensibilidad utilizable: 25 μV (señal/ruido: 20 dB)

Relación señal/ruido: 80 dB (transmisión digital) (red IHF-A) (FH-X830BHS)

Relación señal/ruido: 62 dB (transmisión analógica) (red IHF-A)

## Bluetooth

Versión: certificada para Bluetooth 3.0

Potencia de salida: máximo de +4 dBm (clase de potencia 2)

Bandas de frecuencia: de 2 400 MHz a 2 483,5 MHz

Perfiles Bluetooth:  
GAP (perfil de acceso genérico)  
SDAP (perfil de aplicación de descubrimiento de servicios)  
HFP (perfil de manos libres) 1.6  
PBAP (perfil de acceso a libreta telefónica)  
A2DP (perfil de distribución de audio avanzada)  
AVRCP (perfil de control remoto de audio/video) 1.5  
SPP (perfil de puerto serial) 1.1

## Especificaciones de CEA2006



Salida de potencia: 14 W RMS × 4 canales (4 Ω y ≤ 1 % THD+N)

Relación señal/ruido: 91 dBA (referencia: 1 W a 4 Ω)

## NOTA

Las especificaciones y el diseño están sujetos a modificaciones sin previo aviso.







**Visit our website / Visitez notre site Web / Visite nuestro sitio Web**

*Register your product at*

*Enregistrez votre produit au*

*Registre su producto en*

**<http://www.pioneerelectronics.com>**

*in Canada*

*au Canada*

*en Canadá*

**<http://www.pioneerelectronics.ca>**

- 
- Learn about product updates (such as firmware updates) for your product.
  - Register your product to receive notices about product updates and to safeguard purchase details in our files in the event of loss or theft.
  - Access owner's manuals, spare parts information, service information, and much more.
- 
- Informez-vous sur les mises à jour disponibles pour votre produit (telles que les mises à jour du firmware).
  - Enregistrez votre produit afin de recevoir des notifications concernant les mises à jour du produit, ainsi que pour sauvegarder les détails de votre achat dans nos fichiers en cas de perte ou de vol.
  - Accédez aux modes d'emploi, aux informations relatives aux pièces de rechange et à l'entretien, et à beaucoup d'autres informations.
- 
- Infórmese de las últimas actualizaciones (por ejemplo, actualizaciones de firmware) para su producto.
  - Registre su producto para recibir información sobre actualizaciones del producto y para mantener la seguridad de los detalles de su compra en nuestros archivos en caso de pérdida o robo.
  - Acceso a manuales de instrucciones, información sobre piezas de recambio y mucho más.

## **PIONEER CORPORATION**

28-8, Honkomagome 2-chome, Bunkyo-ku,  
Tokyo 113-0021, Japan

## **PIONEER ELECTRONICS (USA) INC.**

P.O. Box 1540, Long Beach, California 90801-1540, U.S.A.  
TEL: (800) 421-1404

## **PIONEER EUROPE NV**

Haven 1087, Keetberglaan 1, B-9120 Melsele, Belgium/Belgique  
TEL: (0) 3/570.05.11

## **PIONEER ELECTRONICS ASIACENTRE PTE. LTD.**

2 Jalan Kilang Barat, #07-01, Singapore 159346  
TEL: 65-6378-7888

## **PIONEER ELECTRONICS AUSTRALIA PTY. LTD.**

5 Arco Lane, Heatherton, Victoria, 3202 Australia  
TEL: (03) 9586-6300

## **PIONEER ELECTRONICS DE MÉXICO S.A. DE C.V.**

Blvd. Manuel Ávila Camacho 138, 10 piso  
Col.Lomas de Chapultepec, México, D.F. 11000  
Tel: 52-55-9178-4270, Fax: 52-55-5202-3714

## **先鋒股份有限公司**

台北市內湖區瑞光路407號8樓  
電話：886-(0)2-2657-3588

## **先鋒電子（香港）有限公司**

香港九龍長沙灣道909號5樓  
電話：852-2848-6488