

## OLKEX42 Oak Log Placement

### ⚠ WARNING

- Failure to position the logs in accordance with these diagrams or failure to use only logs specifically approved with this appliance may result in property damage or personal injury.
- Logs must be placed in their exact location in the appliance. Do not modify the proper log positions, since appliance may not function properly and delayed ignition may occur.
- The logs are fragile and should be handled with care.

**PHAZER™** logs and glowing embers, exclusive to Napoleon, provide a unique and realistic glowing effect that is different in every installation. Take the time to carefully position the glowing embers for a maximum glowing effect. Log colours may vary. During the initial use of the appliance, the colours will become more uniform as colour pigments burn in during the heat-activated curing process.

#### note:

There are 2 studs that must be removed from the rear log support before beginning installation. See step i for more information.

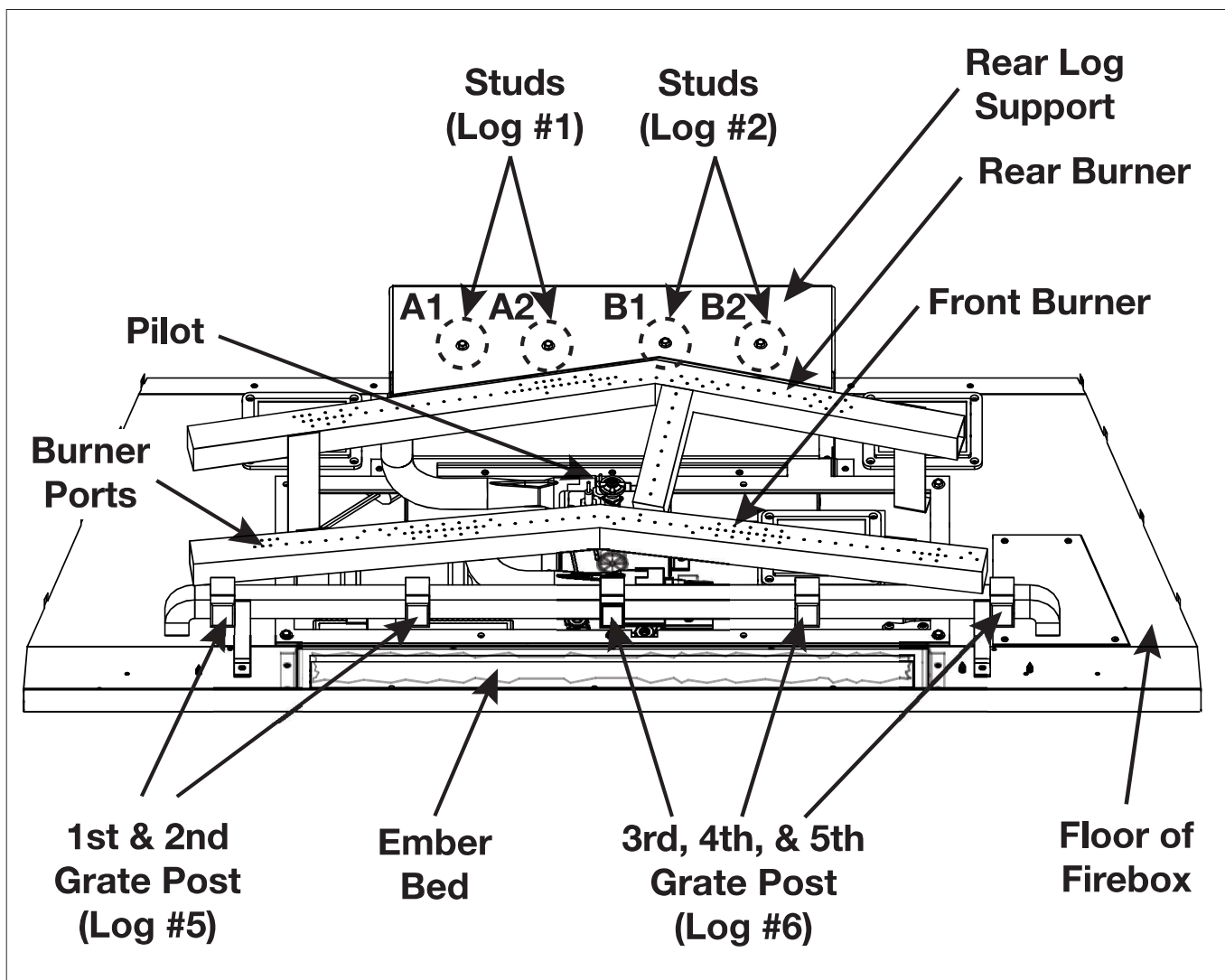

Quality System Certified To  
**ISO**  
9001:2015

W415-2014 / D-0 / 04.12.24

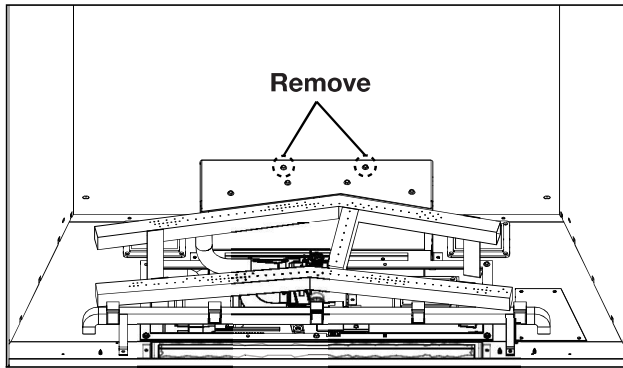

- i. Remove the 2 extra studs and discard. Ensure A1, A2, B1, and B2 are still in place (see burner overview for more information).

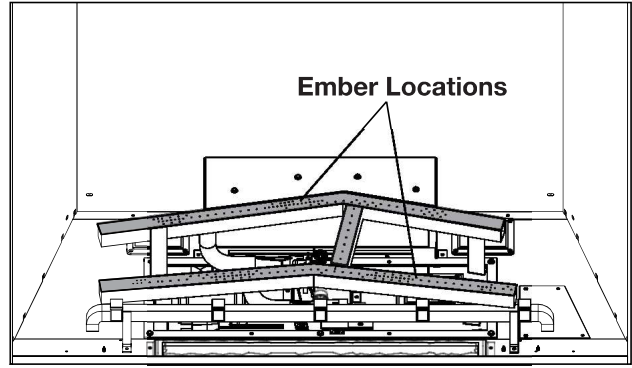

- ii. Spread an even layer of clear glass across the entire floor of the firebox, including on the ember bed lights. Accent with topaz glass (supplied).

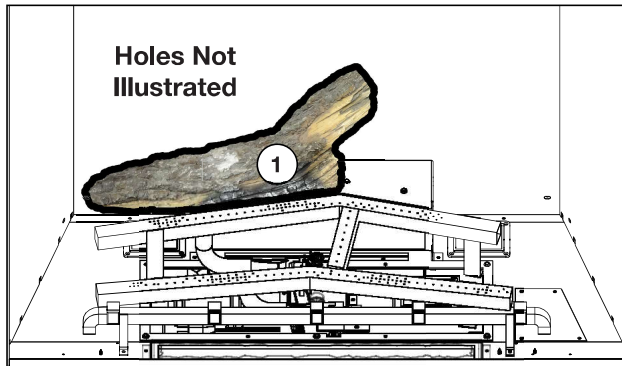

1. Place the holes in log #1 on A1 and A2, located on the rear log support.

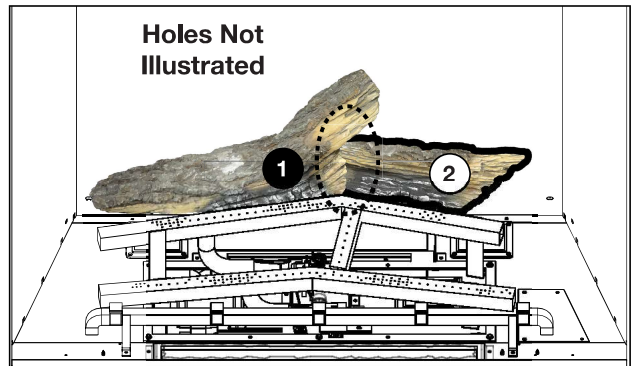

2. Place the holes in log #2 on B1 and B2, located on the rear log support. Ensure the left end of log #2 is behind log #1.

**2i. Place glowing embers on the front burner, in front of the large clusters of ports (see step i for placement details). The burner has been designed to have large flames in these locations. If not, blue flames will be present.**

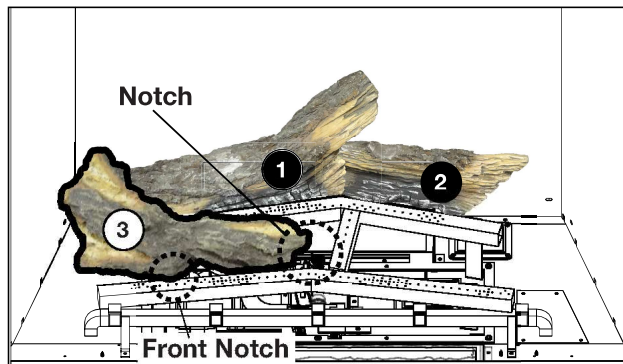

3. Place log #3 between the burners on the left side of the firebox. Engage the right notch with the pilot shield, and place the front notch on the front burner.

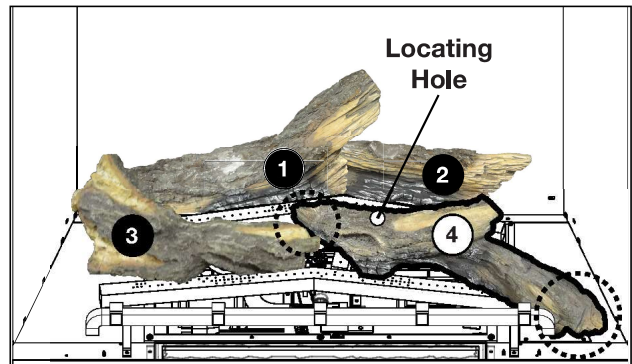

4. With locating hole facing up, place log #4 between the burners. Place the right end on the floor of the firebox and place the opposite end over the pilot. Shift the log slightly to the left to engage.

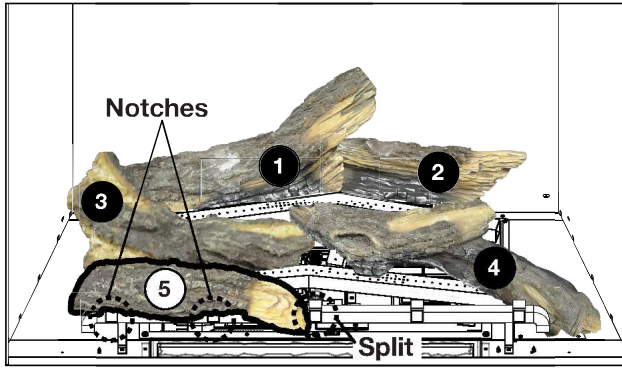

5. Place the 2 notches in log #5 on the 1st and 2nd grate posts, ensuring the notch on the split wraps around the grate at the 3rd post.

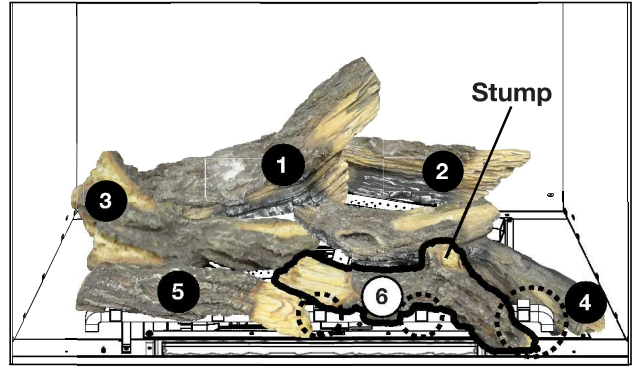

6. With the stump facing up, place the right end of log #6 on the floor of the firebox under the 5th grate post. Place the opposite end on top of the 3rd grate post.

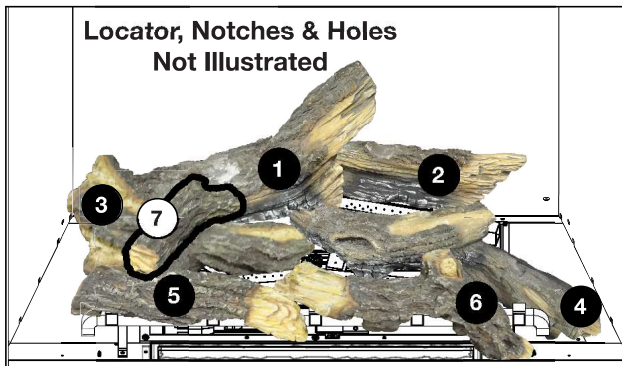

7. Place the locator on log #7 into the hole in log #5. Place the opposite end in the notch in the middle of log #3.

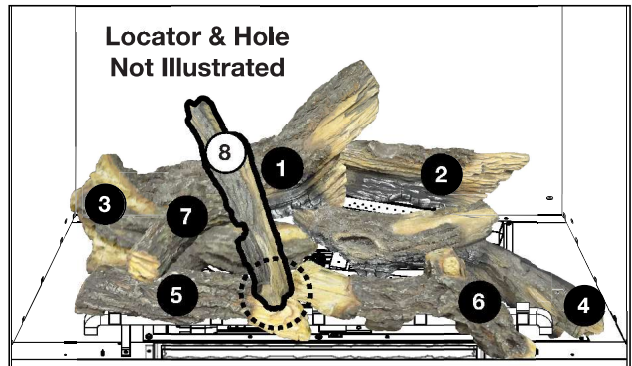

8. Place the locator on log #8 into the hole in log #1. Place the opposite end of log #8 on log #5.

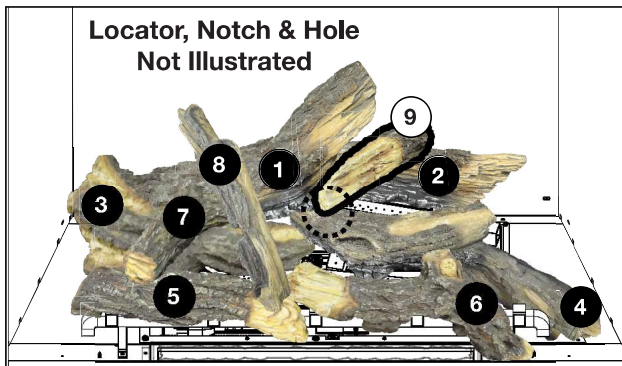

9. Place the locator on log #9 into the hole in log #4. Place the opposite end onto the notch in log #2.

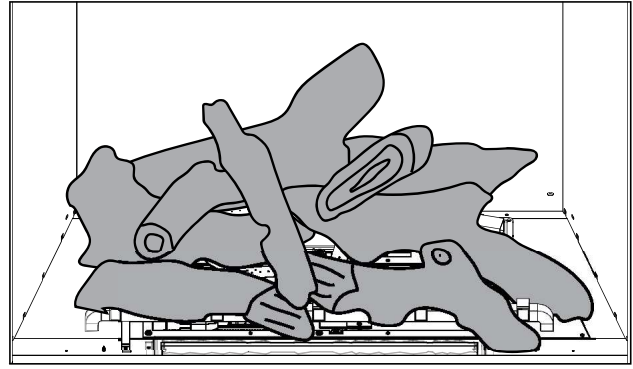

**note:**

When burning, a good indicator that logs are installed correctly is that each flame stands reasonably straight. If a log splits a flame or drastically changes the direction of a flame, review instructions again and/or pivot log out of direct contact.

# Disposition de Bûches Chêne OLKEX42



## AVERTISSEMENT

- Omettre de positionner les bûches conformément aux schémas ou omettre d'utiliser uniquement des bûches spécifiquement approuvées pour cet appareil peut causer des dommages matériels ou des blessures corporelles.
- Les bûches doivent être placées correctement à l'intérieur de l'appareil. Ne changez pas la position des bûches car l'appareil risque de ne pas fonctionner adéquatement et un retard d'allumage risque de se produire.
- Les bûches sont fragiles et devraient être manipulées avec soin.

Les bûches **PHAZER<sup>MD</sup>** et les braises incandescentes, exclusives aux appareils Napoléon, créent un effet réaliste et unique qui est différent dans chaque installation. Prenez le temps de bien installer les braises incandescentes pour obtenir le meilleur effet possible. Le couleur des bûches peut varier. Lors de la première utilisation de l'appareil, les couleurs deviendront plus uniformes à mesure que leurs pigments seront « absorbés » pendant le procédé de « cuisson ». Orifices du brûleurs bloqués peuvent provoquer une flamme irrégulière.

### note:

Il y a 2 tiges qui doivent être retirés du support arrière de bûche avant du commencement de l'installation. Voir étape i pour plus d'information.

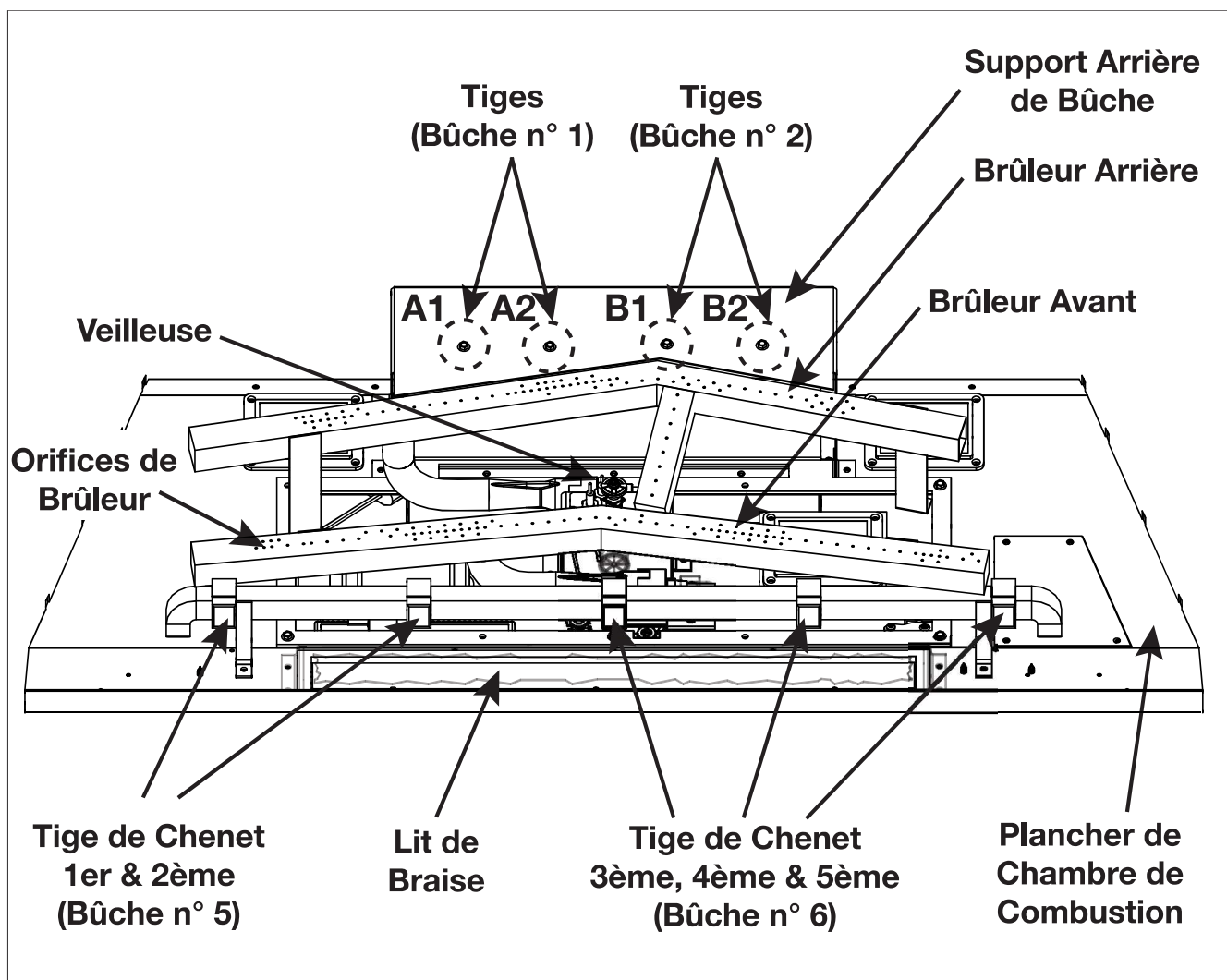

Système de qualité certifié

**ISO**  
9001:2015

W415-2014 / D-0 / 04.12.24

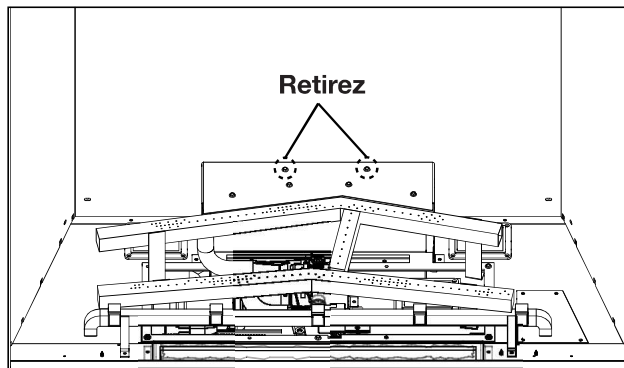

- i. Retirez les 2 tiges supplémentaires et les jetez. Assurez-vous que A1, A2, B1, et B2 restent en place (voir la vue d'ensemble du brûleur pour plus d'information).

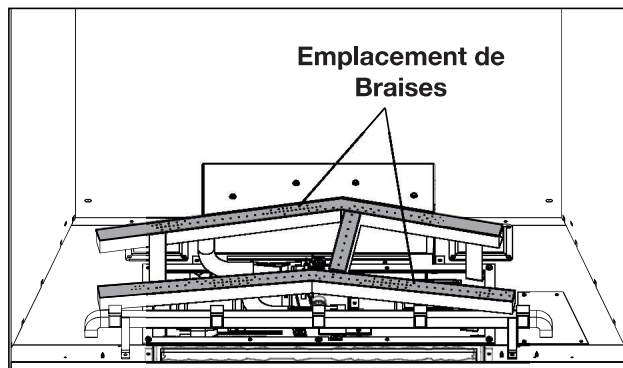

- ii. Dispersez une couche uniforme de verre transparent sur le plancher de la chambre de combustion, incluant sur les lumières de lit de braise. Accentuez avec verre topaz (fourni).

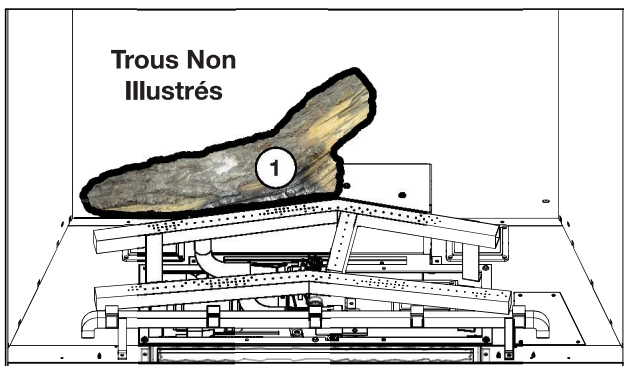

1. Placez les trous dans bûche n° 1 sur A1 et A2, situés sur le support arrière de bûche.

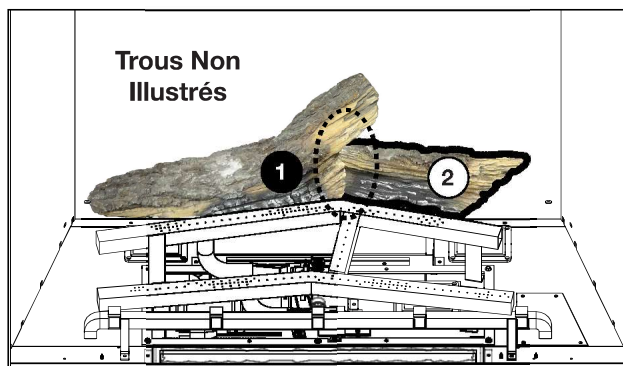

2. Placez les trous dans bûche n° 2 sur B1 et B2, situés sur le support arrière de bûche. Assurez-vous que l'extrémité gauche de bûche n° 2 est à l'arrière de bûche n° 1.

**2i. Placez les braises incandescentes sur le brûleur avant, devant les grandes grappes d'orifices (voir étape i pour détails à propos de l'emplacement). Le brûleur a été conçu d'avoir de grandes flammes à ces endroits. Si non, les flammes bleu seront présents.**

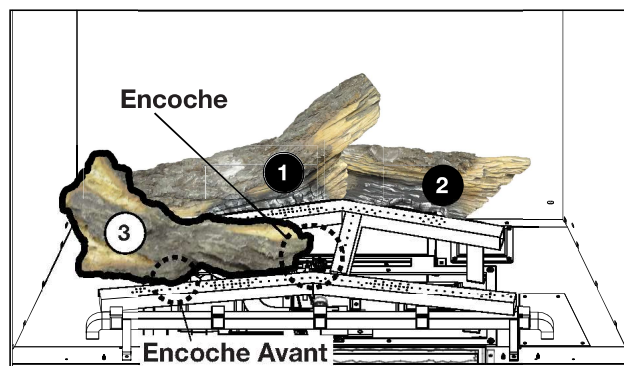

3. Placez bûche n° 3 entre les brûleurs sur le côté gauche de la chambre de combustion. Engagez l'encoche droit avec l'écran de veilleuse, et placez l'encoche avant sur le brûleur avant.

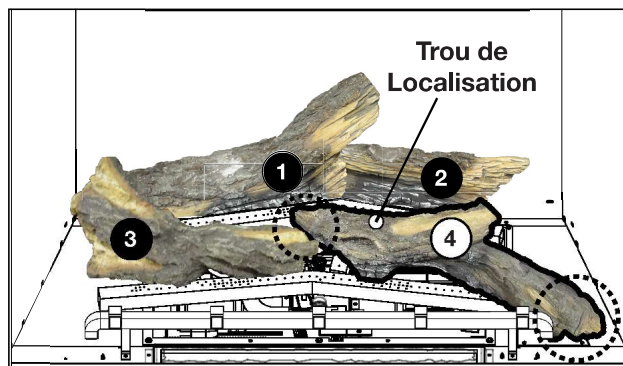

4. Avec le trou de localisation vers le haut, placez bûche n° 4 entre les brûleurs. Placez l'extrémité droit sur le plancher de la chambre de combustion et l'extrémité opposé sur le veilleuse. Bougez la bûche légèrement vers la gauche d'engager.

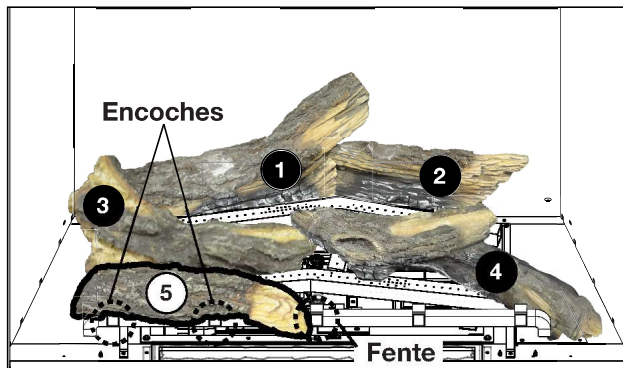

5. Placez les 2 encoches dans bûche n° 5 sur la tige de chenet 1er et 2ème. Assurez-vous que l'encoche sur la fente s'enroule autour de la tige de chenet 3ème.

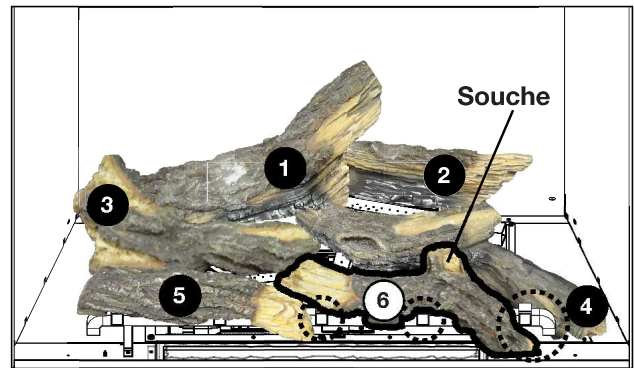

6. Avec la souche vers le haut, placez l'extrémité droit de bûche n° 6 sur le plancher de la chambre de combustion, au dessous de la tige de chenet 5ème. Placez l'extrémité opposé au dessus de la tige de chenet 3ème.

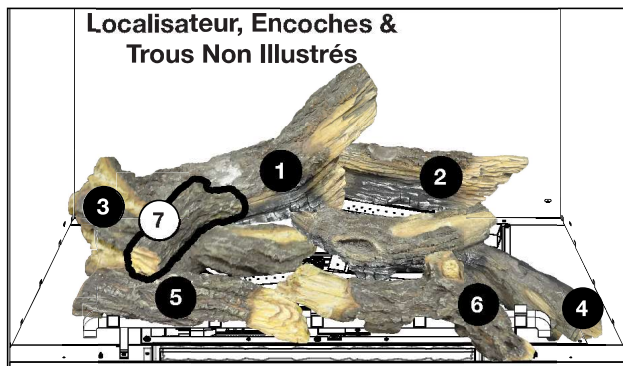

7. Placez le localisateur sur bûche n° 7 dans le trou dans bûche n° 5. Placez l'extrémité opposé dans l'encoche dans le milieu de bûche n° 3.

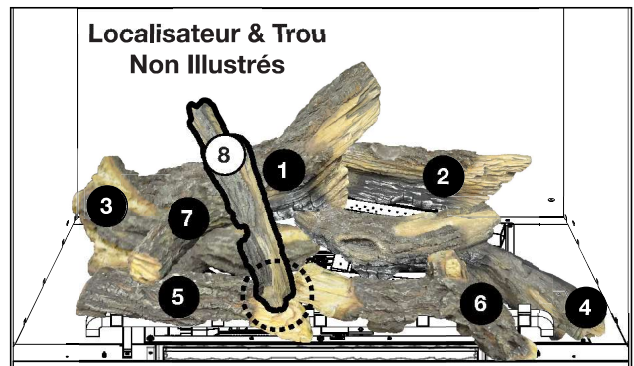

8. Placez le localisateur sur bûche n° 8 dans le trou dans bûche n° 1. Placez l'extrémité opposé de bûche n° 8 sur bûche n° 5.

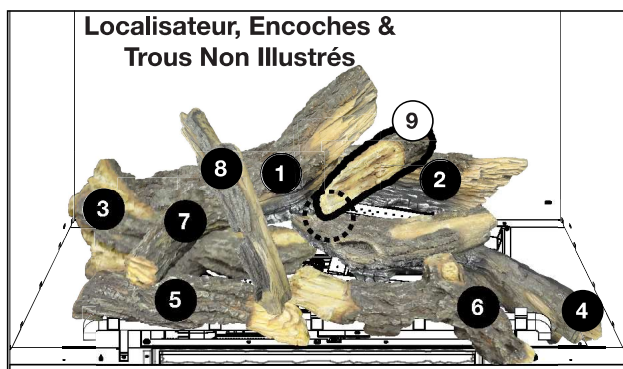

9. Placez le localisateur sur bûche n° 9 dans le trou dans bûche n° 4. Placez l'extrémité opposé dans l'encoche dans bûche n° 2.

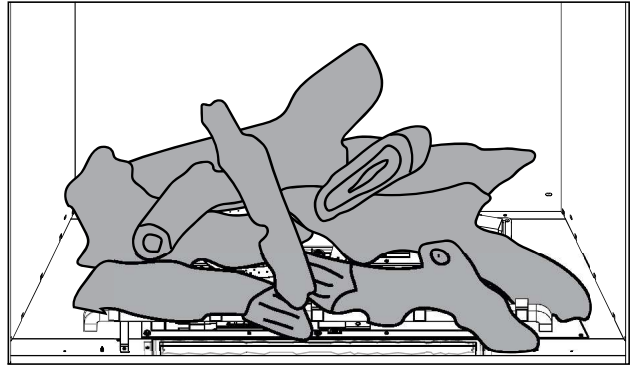

**note:**

En brûlant, un bon indicateur que les bûches sont installées correctement est que chaque flamme se tient raisonnablement droite. Si une bûche fend un flamme ou si elle change radicalement la direction de la flamme, examinez les instructions encore et/ou pivotez la bûche hors de contact direct.