

INSTALLATION INSTRUCTIONS

DRIP TRAYS

TOOLS REQUIRED:

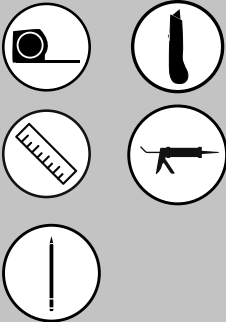

ESTIMATED ASSEMBLY TIME:

10 MIN

CARE AND MAINTENANCE:

Clean with a damp cloth and wipe parts dry.

WATCH TUTORIALS OF OUR PRODUCTS BEING INSTALLED



WWW.REV-A-SHELF.COM/VIDEOS



Part List		
No.	Description	Qty
A	Drip Tray	1

A.

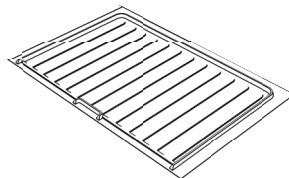

STEP 1

Measure the inside width and depth of your base cabinet.

Note: When measuring the depth, make sure to include the face frame thickness. (See Fig. 1).

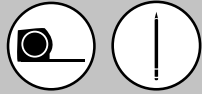
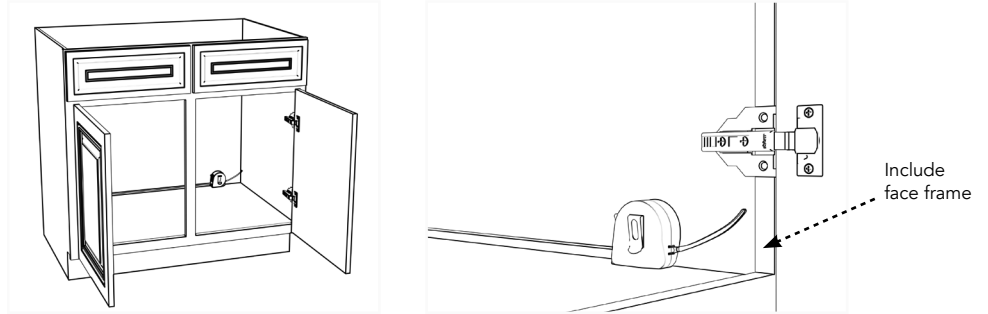

FIGURE 1



STEP 2

Remove the protective film and using the measurements from step 1, a utility knife and straight edge, score a cut line several times and then break off the excess tray.

Note: Only a utility knife and straight edge is required but you can also use a power saw. (See Fig. 2).



FIGURE 2

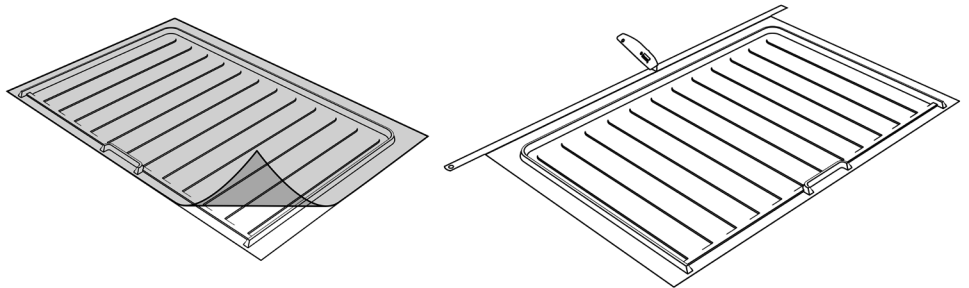

STEP 3

Since the drip tray fits over the face frame and in most cases a center mullion, you will need to trim Drip Tray to fit flush to the front. (See Fig. 3).



FIGURE 3

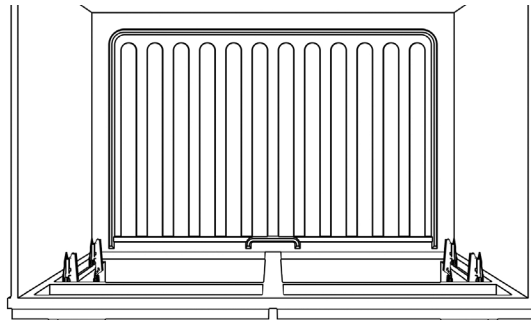

STEP 4

Note: If floor plumbing is not present, skip to step 5.

Measure the location of each pipe that comes up from the cabinet base, transfer the measurements to the tray and cut using a utility knife (See Fig. 4).



FIGURE 4

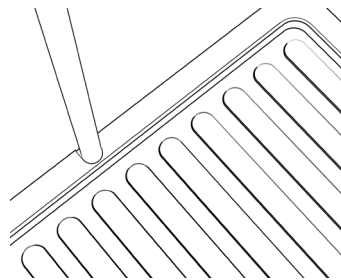

STEP 5

Once the tray is fitted inside the cabinet, use a silicone adhesive around the perimeter. Take care to seal all cuts including any made for plumbing to ensure a water-tight seal (See Fig. 5).

FIGURE 5

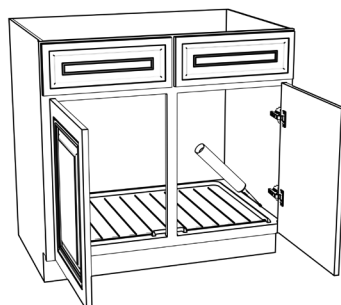

INSTRUCCIONES DE INSTALACIÓN / INSTRUCTIONS D'INSTALLATION

BANDEJAS DE GOTEO / PLATEAUX D'ÉGOUTTAGE

Herramientas requeridas:
 Outils Requis:

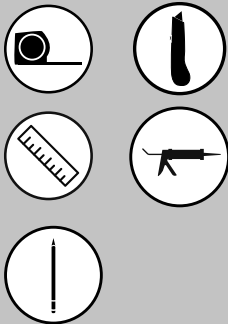

Tiempo estimado de ensamblado:
 Durée de l'installation:

10 MIN

CUIDADO/ ENTRETIEN:

Limpie con un paño húmedo y seque las partes.

Nettoyez avec un linge humide et essuyez les pièces pour les secher complètement.

WATCH TUTORIALS OF OUR PRODUCTS BEING INSTALLED



WWW.REV-A-SHELF.COM/VIDEOS



LISTA DE PIEZAS / LISTE DES PIÈCES

No.	Descripción / La description	Qty
A	Bandeja de goteo / Plateau d'égouttage	1

A.

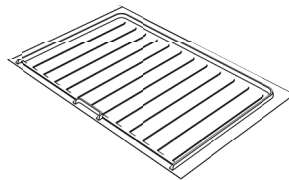

PASO 1 / ÉTAPE 1

Mida el ancho interior y la profundidad de su gabinete base.

Nota: Al medir la profundidad, asegúrese de incluir el espesor del marco delantero. (Ver Fig. 1).

Mesurer la largeur et la profondeur de l'intérieur du meuble.

Remarque : Lors de la mesure de la profondeur, s'assurer d'inclure l'épaisseur du cadre avant. (Voir Fig. 1).

FIGURE 1

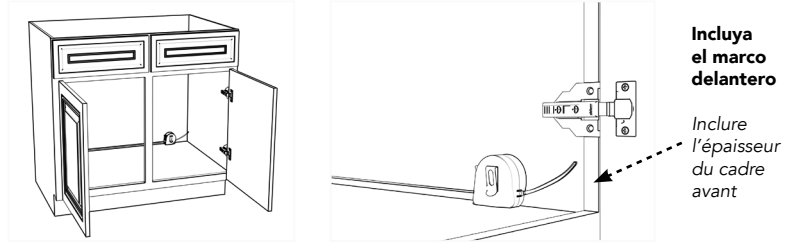

PASO 2 / ÉTAPE 2

Retire la película protectora y use las medidas del paso 1, una navaja multiusos y un borde recto, haga una línea de corte varias veces y luego rompa el exceso de bandeja.

Nota: Solo necesita una navaja multiusos y un borde recto, pero también puede usar una sierra eléctrica (Ver Fig. 2).

Enlever le film protecteur et utiliser les mesures obtenues à l'étape 1, un couteau tout usage et une règle droite pour tracer un trait de coupe plusieurs fois, puis ôter l'excès de matière du plateau d'égouttage.

Remarque : Seuls un couteau tout usage et une règle droite sont nécessaires, mais il est également possible d'utiliser une scie à chaîne (Voir Fig. 2).

FIGURE 2

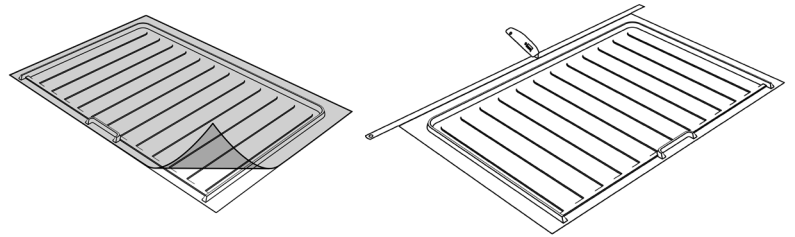

PASO 3 / ÉTAPE 3

Dado que la bandeja de goteo se ajusta sobre el marco delantero y, en la mayoría de los casos, un parteluz central, deberá recortar la bandeja de goteo para que quede al ras de la parte delantera. (Ver Fig. 3).

Puisque le plateau d'égouttage surplombe le cadre avant et que, dans la plupart des cas, un meneau central est présent, il peut être nécessaire de couper légèrement le plateau lors de cette étape pour qu'il ait la bonne taille. (Voir Fig. 3).

FIGURE 3

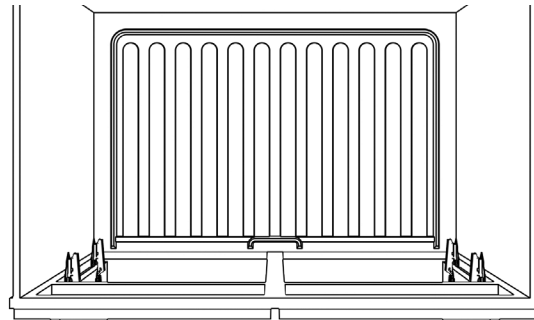

PASO 4 / ÉTAPE 4

Nota: Si no está la tubería del piso, vaya al paso 5. Mida la ubicación de cada tubería que sale de la base del gabinete, transfiera las medidas a la bandeja y corte usando la navaja multiusos (consulte la Fig. 4).

Remarque : S'il n'existe pas d'installation de plomberie, passer à l'étape 5.

Mesurer le positionnement de chaque tuyau qui sort du meuble, reporter les mesures relevées sur le plateau et découper avec le couteau tout usage (voir Fig. 4).

FIGURE 4

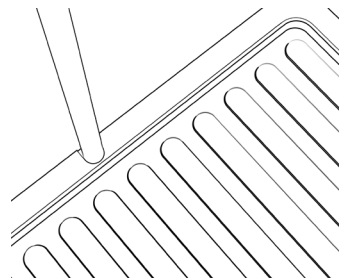

PASO 5 / ÉTAPE 5

Una vez que la bandeja esté dentro del gabinete, utilice un adhesivo de silicona alrededor del perímetro. Fijese bien en sellar todos los cortes, incluidos los que hizo para tuberías, para asegurarse de que el sellado sea hermético (consulte la Fig. 5).

Une fois que le plateau est positionné à l'intérieur du meuble, utiliser un adhésif à base de silicone autour du plateau. Sceller tous les trous, y compris ceux effectués pour la plomberie, pour assurer l'étanchéité (voir Fig. 5).

FIGURE 5

