

# User manual

Vacuum cleaner

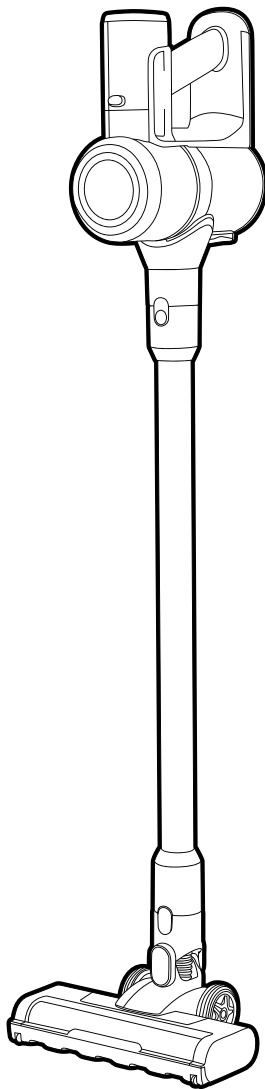

To register for your extended guarantee, scan the QR code or visit [guarantee.suptic.com/beldray](http://guarantee.suptic.com/beldray) and register your product within 30 days of purchase. For any further queries, visit [www.beldray.com](http://www.beldray.com).

**beldray**<sup>®</sup>  
Est.1872

**EN** | Please retain instructions for future reference.

### SAFETY INSTRUCTIONS

- When using electrical appliances, basic safety precautions should always be followed.
- This appliance can be used by children aged from 8 years and above and persons with reduced physical, sensory or mental capabilities and knowledge, if they have been supervised/instructed and understand the hazards involved.
- Children shall not play with the appliance.
- Children should not perform cleaning or user maintenance, unless they are older than 8 and supervised.
- This appliance is not a toy.
- If the power supply cord, plug or any part of the appliance is malfunctioning or if it has been dropped or damaged, cease using the product immediately to avoid potential injury.
- This appliance contains no user serviceable parts, only a qualified electrician should carry out repairs. Improper repairs may place the user at risk of harm.
- Keep the appliance and its power supply cord out of the reach of children.
- Keep the appliance out of the reach of children when it is switched on or cooling down.
- Keep the appliance and its power supply cord away from heat or sharp edges that could cause damage.
- Keep the appliance away from other heat emitting appliances.
- Keep the appliance free from dust, lint, hair or anything that may reduce the airflow of the appliance.
- Do not immerse the electrical components of the appliance in water or any other liquid.
- Do not operate the appliance with wet hands or if any connections are wet.
- Do not expose the appliance to rain.
- Do not leave the appliance unattended whilst connected to the mains power supply.
- Do not remove from the mains power supply by pulling the cord; switch off and remove the plug by hand.
- Do not pull or carry the appliance by its power supply cord.

#### FR | Please retain instructions for future reference.

- Si le cordon d'alimentation, la prise ou toute autre partie de l'appareil ne fonctionne pas correctement, ou si l'appareil est tombé ou endommagé, cessez immédiatement d'utiliser le produit pour éviter tout risque de blessure.
- Cet appareil ne contient aucune pièce réparable par l'utilisateur. Seul un électricien qualifié est autorisé à effectuer des réparations. Des réparations hasardeuses peuvent mettre l'utilisateur en danger.
- Tenez l'appareil et son cordon d'alimentation hors de portée des enfants.
- Tenez l'appareil hors de portée des enfants lorsqu'il est allumé ou qu'il refroidit.
- Tenez l'appareil et son cordon d'alimentation à l'écart de toute source de chaleur ou de tout bord tranchant susceptible de les endommager.
- Tenez l'appareil à l'écart d'autres appareils émettant de la chaleur.
- Veillez à ce que l'appareil ne soit pas exposé à la poussière, aux peluches, aux cheveux ou à tout autre élément susceptible de réduire le débit d'air de l'appareil.
- N'immergez pas les composants électriques de l'appareil dans l'eau ni dans tout autre liquide.
- N'utilisez pas l'appareil avec les mains mouillées ou si les connecteurs sont mouillés.
- N'exposez pas l'appareil à la pluie.
- Ne laissez pas l'appareil sans surveillance lorsqu'il est branché sur le secteur.
- Ne débranchez pas l'appareil de l'alimentation secteur en tirant sur le cordon d'alimentation. Éteignez-le et débranchez-le à la main.
- Ne tirez pas et ne transportez pas l'appareil par son cordon d'alimentation.
- N'utilisez pas l'appareil s'il est tombé ou s'il présente des dommages visibles.
- N'utilisez pas l'appareil à d'autres fins que celles pour lesquelles il a été conçu.
- N'utilisez pas de pièces ou d'accessoires autres que ceux fournis avec cet appareil, car cela risquerait de l'endommager.
- N'utilisez pas cet appareil à l'extérieur.
- Ne laissez pas l'appareil à la lumière directe du soleil ou dans des conditions d'humidité élevée.
- N'utilisez pas cet appareil si l'une des ouvertures est obstruée.

- Do not use the appliance if it has been dropped or if there are visible signs of damage.
- Do not use the appliance for anything other than its intended use.
- Do not use any parts/accessories other than the parts supplied with this appliance, as this may cause damage.
- Do not use this appliance outdoors.
- Do not store the appliance in direct sunlight or in high humidity conditions.
- Do not use this appliance if any of the openings are blocked.
- Do not use the appliance to pick up flammable liquid, matches, cigarette ends, hot ashes or any hot, burning or smoking objects.
- Do not use this appliance to pick up hard, sharp objects, such as glass or nails etc.
- Do not use the appliance to pick up water or any other liquid, as this poses risk of an electric shock.
- Take care when equipping accessories with rotating parts, as this could cause entrapment.
- Use of an extension cord with the appliance is not recommended.
- This appliance should not be operated by means of an external timer or separate remote control system.
- This appliance is intended for domestic use only. It should not be used for commercial purposes.

**FR** | Veuillez conserver ces instructions pour référence ultérieure.

### CONSIGNES DE SÉCURITÉ

- Lors de l'utilisation d'appareils électriques, les consignes élémentaires de sécurité doivent toujours être respectées.
- Cet appareil peut être utilisé par des enfants à partir de 8 ans et toute personne aux capacités physiques, sensorielles ou mentales réduites, à la seule condition qu'ils soient surveillés ou informés de l'utilisation appropriée de l'appareil et soient conscients des risques inhérents à son utilisation.
- Les enfants ne doivent pas jouer avec l'appareil.
- Les enfants ne doivent procéder ni au nettoyage ni à la maintenance à effectuer par l'utilisateur sauf s'ils ont plus de 8 ans et s'ils sont sous surveillance.
- Cet appareil n'est pas un jouet.

#### DE | Please retain instructions for future reference.

- N'utilisez pas l'appareil pour ramasser des liquides inflammables, des allumettes, des mégots de cigarettes, des cendres chaudes ou tout objet chaud, brûlant ou fumant.
- N'utilisez pas cet appareil pour ramasser des objets durs et tranchants tels que du verre ou des ongles, etc.
- N'utilisez pas l'appareil pour ramasser de l'eau ou tout autre liquide, car cela pourrait provoquer un choc électrique.
- Faites preuve de prudence lors de l'assemblage d'accessoires équipés de pièces rotatives, car cela pourrait entraîner un blocage.
- L'utilisation d'une rallonge avec l'appareil est déconseillée.
- N'utilisez pas de minuteur externe ni de système de commande à distance avec cet appareil.
- Cet appareil est destiné à un usage domestique uniquement. Il ne doit pas être utilisé à des fins commerciales.

**NL** | Bewaar de instructies voor toekomstig gebruik.

### VEILIGHEIDSINSTRUCTIES

- Bij het gebruik van elektrische apparaten moeten altijd de standaard veiligheidsmaatregelen worden opgevolgd.
- Kinderen vanaf 8 jaar en mensen met verminderde lichamelijke, zintuiglijke of geestelijke vermogens of met een gebrek aan kennis mogen dit apparaat onder toezicht gebruiken of nadat ze instructie hebben ontvangen en als ze de gevaren van het gebruik begrijpen.
- Kinderen mogen niet met het apparaat spelen.
- Kinderen mogen dit apparaat alleen schoonmaken of onderhouden als ze ouder zijn dan 8 jaar en er toezicht wordt gehouden.
- Dit apparaat is geen speelgoed.
- Als het netsnoer, de stekker of een onderdeel van het apparaat defect is, of als het apparaat gevallen of beschadigd is, stop dan onmiddellijk met het gebruik van het product om mogelijk letsel te voorkomen.
- Dit apparaat bevat geen onderdelen die door de gebruiker kunnen worden onderhouden. Alleen een gekwalificeerde electricien mag reparaties uitvoeren. Bij onjuiste reparaties kan de gebruiker letsel oplopen.
- Houd het apparaat en het netsnoer buiten het bereik van kinderen.
- Houd het apparaat buiten het bereik van kinderen als het is ingeschakeld of aan het afkoelen is.

**EN** | **Disposal of Waste Batteries and Electrical and Electronic Equipment**

This product is labelled with this crossed out wheel bin symbol in accordance with European Directive 2012/19/EC to indicate that it must not be disposed with your other household waste. Due to the presence of hazardous substances, mixtures or components, electrical and electronic devices that are not subject to selective sorting are potentially dangerous to the environment and human health. Please check your local city office or waste disposal service for the return and recycling of this product.

**FR** | **Mise au rebut des piles/batteries usagées et des équipements électriques et électroniques**

Ce produit est étiqueté avec ce symbole de poubelle barrée conformément à la directive européenne 2012/19/EC pour indiquer qu'il ne doit pas être éliminé avec vos autres déchets ménagers. En raison de la présence de substances, de mélanges ou de composants dangereux, les appareils électriques et électroniques qui ne sont pas soumis à un tri sélectif sont potentiellement dangereux pour l'environnement et la santé humaine. Veuillez consulter votre bureau municipal local ou votre service d'élimination des déchets pour plus de détails sur le retour et le recyclage de ce produit.

**NL** | **Weggooiën van afgedankte batterijen en elektrische en elektronische apparatuur**

Dit product is gemarkeerd met dit symbool van een doorgekruiste vuilnisbak in overeenstemming met de Europese Richtlijn 2012/19/EC om aan te geven dat het niet weggegooid mag worden met uw andere huishoudelijke afval. Door de aanwezigheid van gevaarlijke stoffen, mengsels en componenten kunnen elektrische en elektronische apparaten die niet selectief worden gesorteerd, kunnen gevaarlijk zijn voor het milieu en de menselijke gezondheid. Raadpleeg uw gemeente of de afvalverwijderingsdienst voor het inleveren en recyclen van dit product.

**DE** | **Entsorgung von Altbatterien und Elektro- und Elektronikgeräten**

Das nebenstehende Symbol einer durchgestrichenen Mülltonne auf Rädern zeigt an, dass dieses Gerät der Richtlinie 2012/19/EC unterliegt. Diese Richtlinie besagt, dass Sie dieses Gerät am Ende seiner Nutzungszeit nicht mit dem normalen Haushaltsmüll entsorgen dürfen, sondern in speziell eingerichteten Sammelstellen, Wertstoffhöfen oder Entsorgungsbetrieben abgeben müssen. Aufgrund des Vorhandenseins von gefährlichen Stoffen, Gemischen oder Komponenten können elektrische und elektronische Geräte, die nicht selektiv sortiert werden, eine Gefahr für die Umwelt und die menschliche Gesundheit darstellen. Diese Entsorgung ist für Sie kostenfrei. Schonen Sie die Umwelt und entsorgen Sie fachgerecht.

Beim Kauf eines Neugerätes haben Sie das Recht, das entsprechende Altgerät an Ihren Händler zurückzugeben. Händler von Elektro- und Elektronikgeräten mit einer Verkaufsfäche von mindestens 400 qm sowie Lebensmittelhändler mit einer Verkaufsfäche von mindestens 800 qm, die regelmäßig Elektro- und Elektronikgeräte verkaufen, sind außerdem verpflichtet, Altgeräte unentgeltlich zurückzunehmen, auch ohne dass ein Neugerät gekauft wird, wenn die Altgeräte in keiner Abmessung größer sind als 25 cm. Client Name bietet Ihnen Rücknahmemöglichkeiten direkt in den Filialen und Märkten an. Informieren Sie sich auch bei Ihrem Händler über die Rücknahmemöglichkeiten vor Ort.

Sobrem Ihr Altgerät personenbezogene Daten enthält, sind Sie selbst für deren Löschung verantwortlich, wenn Sie es zurückgeben. Sofern dies ohne Zerstörung des Altgerätes möglich ist, entnehmen Sie die alten Batterien oder Akkus sowie Lampen bevor Sie das Altgerät zur Entsorgung zurückgeben und führen Sie sie einer separaten Sammlung zu. Bei fest eingebauten Akkus ist bei der Entsorgung darauf hinzuweisen, dass das Gerät einen Akku enthält. Weitere Möglichkeiten zur Entsorgung des ausgedienten Produkts erfahren Sie bei Ihrer Gemeinde- oder Stadtverwaltung.

**ES** | **Eliminación de residuos de baterías y de equipos eléctricos y electrónicos**

Este producto está etiquetado con el símbolo de un cubo de basura tachado de acuerdo con la Directiva Europea 2012/19/EC para indicar que no puede desecharse junto con los demás residuos domésticos. Debido a su contenido en sustancias, mezclas o componentes peligrosos, los aparatos eléctricos y electrónicos que no se clasifican de forma selectiva para su reciclado son potencialmente peligrosos para el medio ambiente y la salud humana. Consulte a su Ayuntamiento o a su servicio de recogida de residuos local para la devolución y el reciclaje del producto.

**PT** | **Eliminação de resíduos de equipamentos elétricos e eletrónicos e pilhas/baterias**

Este produto é rotulado com este símbolo do contentor do lixo barrado, em conformidade com a Diretiva Europeia 2012/19/EC, para indicar que não deve ser eliminado juntamente com os seus restantes resíduos domésticos. Devido à presença de substâncias, misturas ou componentes nocivos, os dispositivos elétricos e eletrónicos que não estão sujeitos a triagem seletiva são potencialmente perigosos para o ambiente e para a saúde humana. Consulte o seu departamento municipal ou serviço de eliminação de resíduos locais para realizar a devolução e a reciclagem deste produto.

**IT** | **Smaltimento delle batterie e delle apparecchiature elettriche ed elettroniche**

Il simbolo del cassonetto barrato riportato sull'apparecchiatura indica che questo prodotto non deve essere smaltito con i normali rifiuti domestici. I dispositivi elettronici ed elettrici non inclusi in un processo di riciclo sono potenzialmente pericolosi per l'ambiente e la salute umana a causa della presenza di sostanze pericolose. Si prega di smaltire l'apparecchiatura in modo responsabile presso centri idonei di raccolta differenziata o di consegnarla al rivenditore seguendo una delle seguenti modalità:

- nel caso di apparecchiature di piccolissime dimensioni (dimensioni esterne inferiori a 25 cm), consegna gratuita senza obbligo di acquisto nei negozi con superficie di vendita di apparecchiature elettriche ed elettroniche superiore ai 400 mq (modalità "uno contro zero"). Per i negozi con superficie inferiore tale modalità è facoltativa.
- nel caso di apparecchiature di dimensioni esterne superiori a 25 cm, consegna gratuita al rivenditore all'atto dell'acquisto di un prodotto equivalente (modalità "uno contro uno").

**PL** | **Utylizacja zużytych akumulatorów oraz urządzeń elektrycznych i elektronicznych**

Ten produkt jest oznaczony symbolem przekreślonego pojemnika na śmieci zgodnie z dyrektywą europejską 2012/19/EC, co oznacza, że nie można go wyrzucić wraz z innymi odpadami domowymi. Ze względu na obecność niebezpiecznych substancji, mieszanin lub części składowych, urządzenia elektryczne i elektroniczne, które nie są selektywnie sortowane, stanowią potencjalne zagrożenie dla środowiska i zdrowia ludzi. Informacje na temat zwrotu i recyklingu tego produktu można uzyskać w lokalnym urządzie miasta lub w firmie zajmującej się utylizacją odpadów.

# Important safety

Please read carefully

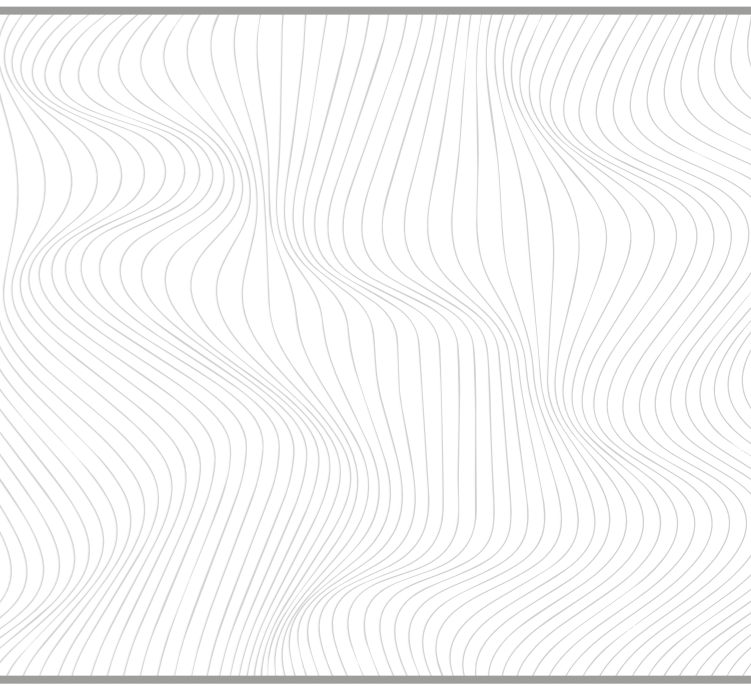

<b>FR</b>   <b>Informations de sécurité importantes</b> Veuillez les lire attentivement	<b>PT</b>   <b>Informações de segurança importantes</b> Leia atentamente
<b>NL</b>   <b>Belangrijk voor de veiligheid</b> Lees zorgvuldig	<b>IT</b>   <b>Importanti istruzioni di sicurezza</b> Leggere attentamente
<b>DE</b>   <b>Wichtige Sicherheitsinformationen</b> Bitte sorgfältig lesen	<b>PL</b>   <b>Ważna informacja dotycząca bezpieczeństwa</b> Przeczytaj uważnie
<b>ES</b>   <b>Seguridad importante</b> Lea con atención	

#### DE | Please retain instructions for future reference.

**DE** | Bitte bewahren Sie die Anleitung zur späteren Verwendung auf.

### SICHERHEITSHINWEISE

- Bei der Verwendung elektrischer Geräte sind stets die grundlegenden Sicherheitsvorkehrungen zu beachten.
- Dieses Gerät kann von Kindern ab 8 Jahren und Personen mit eingeschränkten physischen, sensorischen oder geistigen Fähigkeiten und Wissen verwendet werden, solange sie unter Aufsicht sind oder eine Anleitung erhalten haben und in der Lage sind, die Gefahrenquellen im vollen Umfang zu verstehen.
- Kinder dürfen nicht mit dem Gerät spielen.
- Kinder dürfen Reinigungs- oder Wartungsarbeiten nur durchführen, wenn sie mindestens 8 Jahre alt sind und beaufsichtigt werden.
- Dieses Gerät ist kein Spielzeug.
- Wenn das Netzkabel, der Stecker oder ein Teil des Geräts defekt sind oder dieses fallen gelassen oder beschädigt wurde, stellen Sie die Benutzung des Produkts umgehend ein, um potenzielle Verletzungen zu vermeiden.
- Dieses Gerät enthält keine Teile, die vom Benutzer gewartet werden können. Reparaturen dürfen nur von einem ausgebildeten Elektriker durchgeführt werden. Durch unsachgemäße Reparaturen kann der Benutzer Risiken ausgesetzt werden.
- Bewahren Sie das Gerät und sein Netzkabel außerhalb der Reichweite von Kindern auf.
- Das Gerät muss sich, wenn es eingeschaltet ist oder abkühlt, außerhalb der Reichweite von Kindern befinden.
- Halten Sie das Gerät und sein Netzkabel von Hitze oder scharfen Kanten fern, die Schäden verursachen könnten.
- Halten Sie das Gerät von anderen Geräten fern, die Wärme ausstrahlen.
- Halten Sie das Gerät fern von Staub, Fusseln, Haaren und anderen Gegenständen, die den Luftstrom des Produkts beeinträchtigen könnten.
- Tauchen Sie die elektrischen Komponenten des Geräts nicht in Wasser oder andere Flüssigkeiten.
- Betreiben Sie das Gerät nicht mit nassen Händen oder wenn die Anschlüsse nass sind.
- Setzen Sie das Gerät nicht dem Regen aus.

- Lassen Sie das Gerät nicht unbeaufsichtigt, während es an das Stromnetz angeschlossen ist.
- Ziehen Sie zum Trennen vom Stromnetz nicht am Netzkabel, sondern schalten Sie das Gerät aus und ziehen Sie den Stecker von Hand ab.
- Ziehen oder tragen Sie das Gerät nicht am Netzkabel.
- Verwenden Sie das Gerät nicht, wenn es heruntergefallen ist oder sichtbare Schäden aufweist.
- Verwenden Sie das Gerät nur für den vorgesehenen Zweck.
- Verwenden Sie ausschließlich die im Lieferumfang des Geräts enthaltenen Ersatz-/Zubehörteile. Die Verwendung anderer Teile kann zu Schäden führen.
- Verwenden Sie dieses Gerät nicht im Freien.
- Lagern Sie das Gerät nicht in direktem Sonnenlicht oder bei hoher Luftfeuchtigkeit.
- Verwenden Sie das Gerät nicht, wenn eine der Öffnungen blockiert ist.
- Verwenden Sie das Gerät nicht zum Aufnehmen von brennbaren Flüssigkeiten, Streichhölzern, Zigarettenkippen, heißer Asche oder heißen, brennenden oder rauchenden Gegenständen.
- Nehmen Sie mit diesem Gerät keine harten, scharfen Gegenstände wie Glas, Nägel usw. auf.
- Verwenden Sie das Gerät nicht zum Aufnehmen von Wasser oder anderen Flüssigkeiten, da dies zu einem Stromschlag führen kann.
- Seien Sie vorsichtig, wenn Sie Zubehör mit rotierenden Teilen verwenden. Achten Sie darauf, sich nicht die Finger einzuklemmen.
- Es wird nicht empfohlen, das Gerät zusammen mit einem Verlängerungskabel zu verwenden.
- Dieses Gerät darf nicht mit einem externen Timer oder einem separaten Fernbedienungssystem betrieben werden.
- Dieses Gerät ist nur für den Hausgebrauch vorgesehen. Es darf nicht für kommerzielle Zwecke verwendet werden.

Umformung des portugiesischen Textes

- Não utilize o aparelho para recolher água ou qualquer outro líquido, pois isso representa um risco de choque elétrico.
- Tenha cuidado ao instalar acessórios com peças rotativas, pois isso pode causar entalamento.
- Não se recomenda a utilização de um cabo de extensão com o aparelho.
- Este aparelho não deve ser utilizado com um temporizador externo nem um sistema de controlo remoto separado.
- Este aparelho destina-se apenas a uso doméstico. Não deve ser utilizado para fins comerciais.

Umformung des portugiesischen Textes

- Não utilize o aparelho para recolher água ou qualquer outro líquido, pois isso representa um risco de choque elétrico.
- Tenha cuidado ao instalar acessórios com peças rotativas, pois isso pode causar entalamento.
- Não se recomenda a utilização de um cabo de extensão com o aparelho.
- Este aparelho não deve ser utilizado com um temporizador externo nem um sistema de controlo remoto separado.
- Este aparelho destina-se apenas a uso doméstico. Não deve ser utilizado para fins comerciais.

Umformung des portugiesischen Textes

**IT** | Conservare le istruzioni per riferimento futuro.

#### ISTRUZIONI DI SICUREZZA

- Durante l'uso di apparecchiature elettriche, è necessario osservare sempre le precauzioni di sicurezza di base.
- Questo apparecchio può essere utilizzato da bambini di età superiore a 8 anni e da persone con capacità fisiche, sensoriali e mentali ridotte, nonché conoscenze limitate, se assistite e istruite in merito al suo corretto utilizzo e se comprendono i rischi che comporta.
- Non lasciare che i bambini giochino con l'apparecchio.
- I bambini possono eseguire operazioni di pulizia o manutenzione solo se hanno un'età superiore agli 8 anni e sotto la supervisione di un adulto.
- Questo apparecchio non è un giocattolo.
- Se il cavo di alimentazione, la spina o una qualsiasi parte dell'apparecchio non funziona correttamente o ha subito cadute o danni, interrompere immediatamente l'uso del prodotto, onde evitare possibili lesioni.
- Questo apparecchio non contiene parti riparabili dall'utente. Rivolgersi esclusivamente a un elettricista qualificato per la riparazione. Le riparazioni improprie potrebbero provocare danni a chi utilizza l'apparecchio.
- Tenere l'apparecchio e il cavo di alimentazione fuori dalla portata dei bambini.
- Tenere l'apparecchio fuori dalla portata dei bambini quando è acceso o in fase di raffreddamento.
- Tenere l'apparecchio e il cavo di alimentazione lontano da fonti di calore o bordi affilati per evitare danni.
- Tenere l'apparecchio lontano da altre apparecchiature che producono calore.

**ES** | Conserve estas instrucciones para poder consultarlas en el futuro.

#### INSTRUCCIONES DE SEGURIDAD

- Siga siempre las precauciones básicas de seguridad al usar aparatos eléctricos.
- Este dispositivo pueden usarlo los niños a partir de 8 años y las personas con capacidades físicas, sensoriales o mentales reducidas, o sin conocimientos al respecto, siempre y cuando se les den instrucciones y se los supervise, y solo si comprenden los riesgos que su uso conlleva.
- Los niños no deben jugar con el dispositivo.
- A menos que sean mayores de 8 años y estén bajo supervisión, los niños no deben realizar labores de limpieza ni de mantenimiento del dispositivo.
- Este dispositivo no es un juguete.
- Deje de utilizar el dispositivo inmediatamente si el cable de alimentación, el enchufe o cualquier otra pieza no funcionan correctamente, o si ha sufrido alguna caída o algún otro tipo de daño, para evitar posibles lesiones.
- Este dispositivo contiene piezas que el usuario no puede reparar, por lo que es necesario que un electricista cualificado se ocupe de las reparaciones pertinentes. Una reparación inadecuada puede poner al usuario en riesgo de sufrir daños.
- Mantenga el dispositivo y el cable de alimentación fuera del alcance de los niños.
- Mantenga el dispositivo fuera del alcance de los niños cuando esté encendido o mientras se esté enfriando.
- Mantenga el dispositivo y el cable de alimentación alejados de fuentes de calor o bordes afilados que puedan causar daños.
- Mantenga el dispositivo alejado de otros que emitan calor.
- Mantenga el dispositivo libre de polvo, pelusas, pelo o cualquier otro elemento que pueda reducir el flujo de aire del dispositivo.
- No sumerja los componentes eléctricos del dispositivo en agua ni en otros líquidos.
- No manipule el dispositivo con las manos mojadas ni si alguna de las conexiones está húmeda.
- No exponga el dispositivo a la lluvia.
- Supervise el dispositivo mientras esté conectado a la corriente eléctrica.
- No lo desconecte de la corriente eléctrica tirando del cable. En su lugar, apáguelo y extraiga el enchufe suavemente.
- No transporte ni mueva el dispositivo agarrándolo por el cable de alimentación.

Umformung des portugiesischen Textes

- Tenere l'apparecchio al riparo da polvere, lanugine, capelli o qualsiasi elemento che possa ridurne il flusso d'aria.
- Non immergere i componenti elettrici dell'apparecchio in acqua o in altri liquidi.
- Non utilizzare l'apparecchio con le mani bagnate o nel caso in cui i collegamenti elettrici risultino umidi.
- Non esporre l'apparecchio alla pioggia.
- Non lasciare l'apparecchio incustodito mentre è collegato all'alimentazione elettrica.
- Non scollegare l'apparecchio dall'alimentazione elettrica tirando il cavo; è consigliabile spegnerlo ed estrarre la spina afferrandola.
- Non tirare o trasportare l'apparecchio utilizzando il cavo di alimentazione.
- Non utilizzare l'apparecchio se ha subito urti violenti o presenta segni visibili di danneggiamento.
- Non utilizzare l'apparecchio per scopi differenti dall'uso previsto.
- Utilizzare esclusivamente le parti e gli accessori forniti con l'apparecchio per evitare possibili danni.
- Non utilizzare questo apparecchio all'aperto.
- Non conservare l'apparecchio alla luce diretta del sole o in condizioni di umidità elevata.
- Non utilizzare l'apparecchio se una delle aperture è ostruita.
- Non utilizzare l'apparecchio per raccogliere liquidi infiammabili, fiammiferi, mozziconi di sigarette, ceneri calde o qualsiasi oggetto caldo, fumante o in fiamme.
- Non utilizzare l'apparecchio per raccogliere oggetti rigidi e taglienti, come vetro o chiodi.
- Non utilizzare l'apparecchio per raccogliere acqua o altri liquidi per evitare il rischio di scosse elettriche.
- Prestare attenzione durante il montaggio di accessori con parti rotanti per evitare rischi di intrappolamento.
- Si sconsiglia l'uso di prolunghe.
- L'apparecchio non deve essere azionato mediante timer esterno o telecomando separato.
- Questo apparecchio è destinato esclusivamente all'uso domestico, non a scopi commerciali.

- No utilize el dispositivo si se ha caído o presenta signos visibles de daño.
- No utilize el dispositivo para ningún otro uso que no sea el previsto.
- No utilice ninguna pieza ni accesorio diferente a los incluidos con este dispositivo, ya que podría dañarlo.
- No utilice el dispositivo al aire libre.
- Guarde el dispositivo alejado de la luz solar directa y de la humedad.
- No utilice este dispositivo si alguna de las aberturas está bloqueada.
- No utilice el dispositivo para succionar líquidos inflamables, cerillas, colillas, cenizas calientes ni objetos calientes, en llamas o humeantes.
- No utilice el dispositivo para succionar objetos duros y afilados, como cristales, clavos, etc.
- No utilice el dispositivo para succionar agua o cualquier otro líquido, ya que podría sufrir una descarga eléctrica.
- Tenga cuidado al equipar accesorios con piezas giratorias, ya que existe el riesgo de aprisionamiento.
- No se recomienda el uso de un cable alargador con el dispositivo.
- Este dispositivo no debe utilizarse con un temporizador externo ni un sistema de control remoto independiente.
- Este dispositivo está diseñado exclusivamente para el uso doméstico. No debe utilizarse para fines comerciales.

**PT** | Conserve estas instruções para referência futura.

### INSTRUÇÕES DE SEGURANÇA

- Quando utilizar aparelhos elétricos, as precauções básicas de segurança devem ser sempre seguidas.
- Este aparelho pode ser utilizado por crianças a partir dos 8 anos de idade e por pessoas com limitações físicas, sensoriais ou mentais ou com falta de conhecimento, desde que as mesmas tenham sido supervisionadas/ instruídas e compreendam os perigos associados.
- O aparelho não deve servir de brinquedo para crianças.
- As crianças não devem efetuar a limpeza ou a manutenção a realizar pelo utilizador, exceto se tiverem idade superior a 8 anos e forem supervisionadas.
- Este aparelho não é um brinquedo.
- Em caso de queda ou danos do aparelho ou de avaria no cabo de alimentação, na ficha ou em qualquer peça do aparelho, pare imediatamente de utilizar o produto para evitar potenciais ferimentos.

Umformung des portugiesischen Textes

**PL** | Prosimy o zachowanie niniejszej instrukcji na przyszłość.

### INSTRUKCJE DOTYCZĄCE BEZPIECZEŃSTWA

- Podczas używania urządzeń elektrycznych zawsze należy stosować podstawowe środki ostrożności.
- To urządzenie może być użytkowane przez dzieci w wieku od 8 lat oraz przez osoby o ograniczonej sprawności fizycznej, sensorycznej lub umysłowej, a także przez osoby nieposiadające odpowiedniej wiedzy, o ile znajdują się one pod nadzorem osoby odpowiedzialnej za ich bezpieczeństwo lub otrzymały od niej instrukcje dotyczące bezpiecznego użytkowania urządzenia i o ile są świadome związanych z tym zagrożeń.
- Zabrania się dzieciom zabawy urządzeniem.
- Dzieci nie powinny czyścić ani konserwować urządzenia, chyba że mają więcej niż 8 lat i są nadzorowane.
- Ten produkt nie jest zabawką.
- Jeśli przewód zasilający, wtyczka lub inna część urządzenia nie działają prawidłowo bądź zostały upuszczone lub zniszczone, należy natychmiast przerwać użytkowanie urządzenia w celu uniknięcia potencjalnych obrażeń.
- To urządzenie nie zawiera części, które mogą być serwisowane przez użytkownika. Naprawy należy powierzyć wyłącznie wykwalifikowanemu elektrykowi. Nieprawidłowo przeprowadzona naprawa może narazić użytkownika na niebezpieczeństwo.
- Urządzenie i jego przewód zasilający należy przechowywać w miejscu niedostępnym dla dzieci.
- Włączone lub stygnące urządzenie należy przechowywać w miejscu niedostępnym dla dzieci.
- Urządzenie i jego kabel zasilania należy przechowywać z dala od źródeł ciepła i ostrych krawędzi, które mogą spowodować uszkodzenia.
- Urządzenie należy trzymać z dala od urządzeń emitujących ciepło.
- Produkt należy chronić przed kurzem, kłaczkami, włosami i innymi przedmiotami, które mogą zmniejszać przepływ powietrza przez urządzenie.
- Nie należy zanurzać elementów elektrycznych urządzenia w wodzie ani innym płynie.
- Nie należy obsługiwać urządzenia mokrymi rękoma ani jeśli złącza są mokre.
- Nie należy wystawiać urządzenia na działanie deszczu.

- Este aparelho não contém peças que possam ser reparadas pelo utilizador; apenas um eletricista qualificado deve efetuar reparações. As reparações incorretas podem colocar o utilizador em risco de ferimentos.
- Mantenha o aparelho e o respetivo cabo de alimentação fora do alcance das crianças.
- Mantenha o aparelho fora do alcance das crianças quando o mesmo estiver ligado ou a arrefecer.
- Mantenha o aparelho e o respetivo cabo de alimentação afastados de fontes de calor ou arestas afiadas que possam causar danos.
- Mantenha o aparelho afastado de outros aparelhos que irradiem calor.
- Mantenha o aparelho sem pó, algodão, cabelos ou qualquer outro material que possa reduzir o fluxo de ar do aparelho.
- Não mergulhe os componentes elétricos do aparelho dentro de água ou de qualquer outro líquido.
- Não utilize o aparelho com as mãos molhadas ou se alguma ligação estiver molhada.
- Não exponha o aparelho à chuva.
- Não deixe o aparelho sem vigilância enquanto estiver ligado à rede elétrica.
- Não desligue o produto da rede elétrica puxando pelo cabo. Desligue e retire a ficha à mão.
- Não puxe nem transporte o aparelho segurando-o pelo cabo de alimentação.
- Não utilize o aparelho se este tiver caído ou se existirem sinais visíveis de danos.
- Não utilize o aparelho para outro fim que não o previsto.
- Não utilize outras peças/acessórios que não as peças fornecidas com este aparelho, pois isto pode causar danos.
- Não utilize este aparelho no exterior.
- Não guarde o aparelho sob luz solar direta ou em condições de humidade elevada.
- Não utilize este aparelho se alguma das aberturas estiver bloqueada.
- Não utilize o aparelho para recolher líquidos inflamáveis, fósforos, pontas de cigarros, cinzas quentes ou quaisquer itens quentes, a arder ou fumegantes.
- Não utilize este aparelho para recolher objetos duros e afiados, como vidros ou pregos, etc.

Umformung des portugiesischen Textes

Umformung des portugiesischen Textes

- Nie należy pozostawiać urządzenia bez nadzoru po podłączeniu do sieci elektrycznej.
- Nie należy odłączać urządzenia od zasilania, ciągnąc za przewód — należy wyłączyć urządzenie i wyjąć wtyczkę ręcznie.
- Nie wolno ciągnąć ani przenosić urządzenia za przewód zasilający.
- Nie należy korzystać z urządzenia, jeśli zostało ono upuszczone lub widoczne są oznaki uszkodzenia.
- Nie wolno używać produktu do celów innych niż jego przeznaczenie.
- Nie należy używać części ani akcesoriów innych niż dostarczone z urządzeniem, ponieważ może to spowodować jego uszkodzenie.
- Nie należy używać urządzenia na zewnątrz.
- Nie należy przechowywać produktu w miejscu narażonym na bezpośrednie działanie promieni słonecznych ani w warunkach wysokiej wilgotności.
- Nie należy korzystać z urządzenia, jeśli którykolwiek z otworów jest zablokowany.
- Nie należy używać urządzenia do zbierania łatwopalnych płynów, zapalek, niedopałków papierosów, gorącego popiołu ani gorących, płonących lub dymiących przedmiotów.
- Nie należy używać urządzenia do zbierania twardych, ostrych przedmiotów, takich jak szkło lub gwoździe.
- Nie należy używać urządzenia do zbierania wody lub innych płynów, ponieważ grozi to porażeniem prądem elektrycznym.
- Podczas podłączania akcesoriów z obracającymi się częściami należy zachować ostrożność, ponieważ może to spowodować zakleszczenie.
- Nie zaleca się używania przedłużacza do zasilania urządzenia.
- Urządzenia nie należy obsługiwać za pomocą zewnętrznego zegara ani oddzielnego układu zdalnego sterowania.
- To urządzenie jest przeznaczone wyłącznie do użytku domowego. Nie należy go używać do celów komercyjnych.

## Description of parts

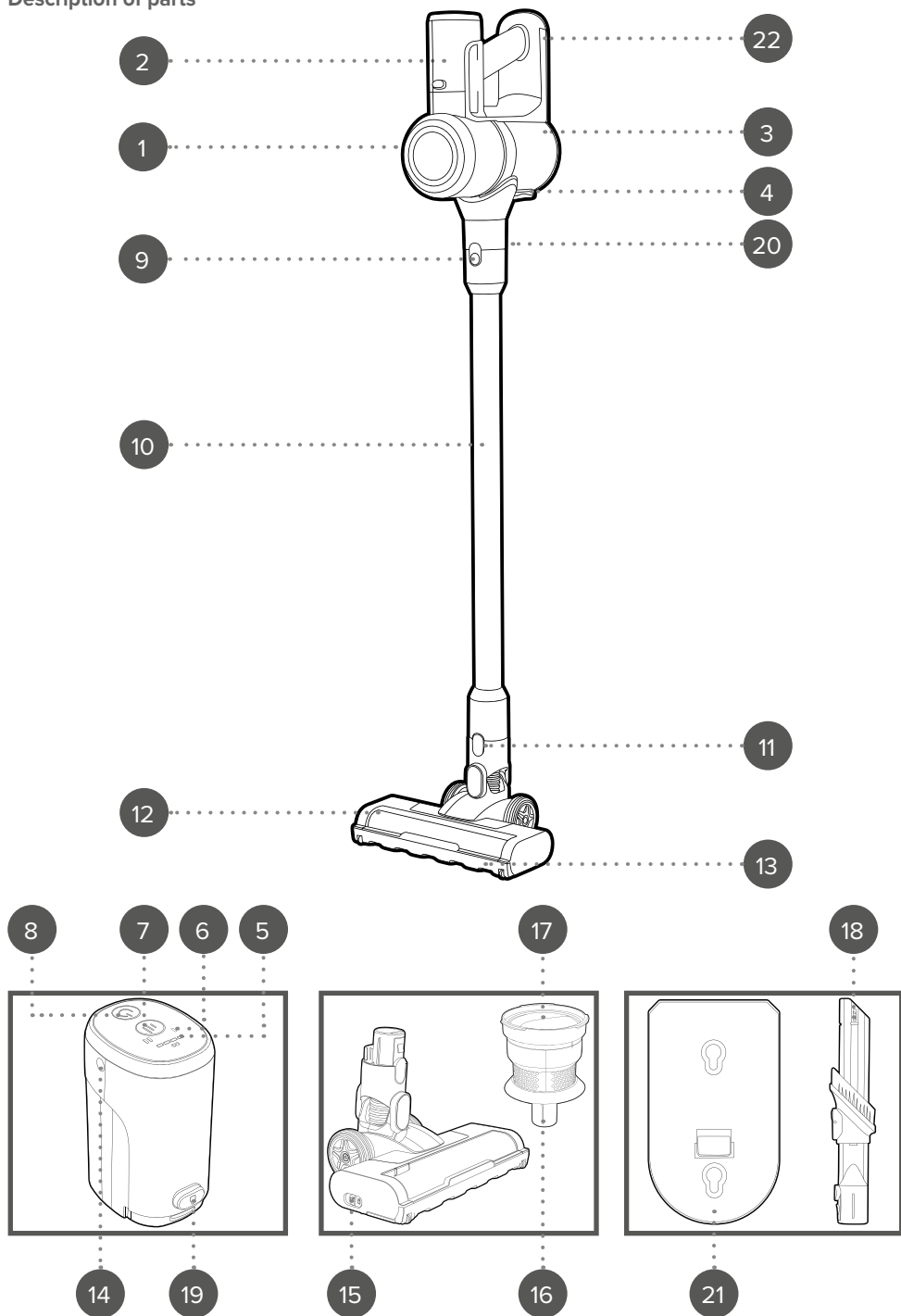

**EN** | Description of parts

- Vacuum cleaner main unit
- Battery pack
- Dust container
- Dust container release button
- Charging indicator lights
- Speed mode indicator lights
- Speed boost button
- Power button
- Extension tube release button
- Extension tube
- Floor brush release button
- Brush bar
- Floor brush
- Charging port
- Brush bar release button
- Filter cone
- Filter
- 2 in 1 crevice and brush tool
- Battery pack release button
- Air inlet
- Wall mount
- Storage hook

**FR** | Description des pièces

- Bloc principal de l'aspirateur
- Bloc-batterie
- Réservoir à poussière
- Bouton de déverrouillage du réservoir à poussière
- Voyants de charge
- Voyants du mode de vitesse
- Bouton turbo
- Bouton marche/arrêt
- Bouton de déverrouillage du tube d'extension
- Tube d'extension
- Bouton de déverrouillage de la brosse pour sols
- Brosse rotative
- Brosse pour sols
- Port de charge
- Bouton de déverrouillage de la brosse rotative
- Cône filtrant
- Filtre
- Accessoire 2 en 1 suceur et brosse
- Bouton de déverrouillage du bloc-batterie
- Entrée d'air
- Support mural
- Crochet de rangement

**NL** | Beschrijving van onderdelen

- Hoofdeunit van de stofzuiger
- Accupack
- Stofreservoir
- Ontgrendelknop van het stofreservoir
- Laadindicatorlampjes
- Snelheidsstand-indicatorlampjes
- Turbo-knop
- Aan/uit-knop
- Ontgrendelknop van de verlengbuis
- Verlengbuis
- Ontgrendelknop voor vloerborstel
- Borstelrol
- Vloerborstel
- Oplaadpoort

- Ontgrendelknop voor borstelrol
- Filterkegel
- Filter
- 2-in-1 kieren- en borstelhulpstuk
- Ontgrendelknop van het accupack
- Luchtinlaat
- Muurbeugel
- Ophanghaak

**DE** | Beschreibung der Teile

- Hauptgerät des Staubsaugers
- Akkupack
- Staubbehälter
- Entriegelungstaste für den Staubbehälter
- Ladekontrollleuchten
- Anzeigeleuchten für Geschwindigkeitsstufen
- Turbotaste
- Ein-/Ausschalter
- Entriegelungstaste für das Verlängerungsrohr
- Verlängerungsrohr
- Entriegelungstaste für Bodendüse
- Bürstenwalze
- Bodendüse
- Ladeanschluss
- Entriegelungstaste für die Bürstenwalze
- Filterkegel
- Filter
- 2-in-1-Fugen- und Bürstenaufsatz
- Entriegelungstaste für den Akkupack
- Lufteinlass
- Wandhalterung
- Aufhängehaken

**ES** | Descripción de las partes

- Unidad principal de la aspiradora
- Paquete de batería
- Depósito de polvo
- Botón de liberación del depósito de polvo
- Luces indicadoras de carga
- Luces indicadoras del modo de velocidad
- Botón de turbo
- Botón de encendido
- Botón de liberación del tubo de extensión
- Tubo de extensión
- Botón de liberación del cepillo para suelos
- Barra del cepillo
- Cepillo para suelos
- Puerto de carga
- Botón de liberación de la barra del cepillo
- Cono del filtro
- Filtro
- Accesorio 2 en 1: boquilla para rincones y cepillo
- Botón de liberación del paquete de batería
- Entrada de aire
- Soporte de pared
- Gancho para almacenamiento

**PT** | Descrição das peças

- Unidade principal do aspirador
- Bloco de baterias
- Depósito de pó
- Botão de libertação do depósito de pó
- Luzes indicadoras de carregamento
- Luzes indicadoras do modo de velocidade

- Botão de aumento de potência
- Botão de ligar/desligar
- Botão de libertação do tubo prolongador
- Tubo prolongador
- Botão de libertação da escova de pavimentos
- Rolo da escova
- Escova de pavimentos
- Porta de carregamento
- Botão de libertação do rolo da escova
- Cone do filtro
- Filtro
- Ferramenta 2 em 1 de fendas e escova
- Botão de libertação do bloco de baterias
- Entrada de ar
- Suporte de parede
- Gancho de arrumação

**IT** | Descrizione delle parti

- Unità principale dell'aspirapolvere
- Pacco batteria
- Contentitore della polvere
- Pulsante di sgancio del contenitore della polvere
- Spie luminose di ricarica
- Spie modalità velocità
- Pulsante turbo
- Pulsante di accensione
- Pulsante di sgancio del tubo prolunga
- Tubo prolunga
- Pulsante di rilascio della spazzola per pavimenti
- Rullo spazzola
- Spazzola per pavimenti
- Porta di ricarica
- Pulsante di sgancio del rullo spazzola
- Cono filtro
- Filtro
- Accessorio 2 in 1: bocchetta per fessure e spazzola
- Pulsante di sgancio del pacco batteria
- Ingresso dell'aria
- Supporto a muro
- Gancio di conservazione

**PL** | Opis części

- Główna jednostka odkurzacza
- Akumulator
- Pojemnik na kurz
- Przycisk zwalniający pojemnik na kurz
- Wskaźniki ładowania
- Wskaźniki trybu prędkości
- Przycisk zwiększenia mocy
- Przycisk zasilania
- Przycisk zwalniający rurę przedłużającą
- Rura przedłużająca
- Przycisk zwalniający szczotkę podłogową
- Walek szczotki
- Szczotka podłogowa
- Port ładowania
- Przycisk zwalniający walek szczotki
- Stożek filtra
- Filtr
- Narzędzie szczelinowo-szczotkowe 2 w 1
- Przycisk zwalniający akumulator
- Wlot powietrza
- Uchwyt ścienny
- Uchwyt do przechowywania

**EN** | Please retain instructions for future reference.

## BATTERY SAFETY

The supply terminals are not to be short-circuited.

In the event of a battery pack leaking, do not allow the liquid to come in contact with the skin or eyes. If contact has been made, wash the affected area with copious amounts of water and seek medical advice.

Secondary cells and batteries need to be charged before use. After extended periods of storage, it may be necessary to charge and discharge the battery pack several times to obtain maximum performance.

Do not leave a battery pack on prolonged charge when not in use.

Do not use any charger other than that specifically provided for use with the product. Do not use any cell or battery which is not designed for use with the product.

Keep batteries out of the reach of children.

Do not crush, puncture, dismantle or otherwise damage batteries. Do not store above 60 °C.

Avoid storage in direct sunlight.

Do not expose batteries to heat or fire as they may explode. Do not subject batteries to mechanical shock.

Do not dispose of exhausted battery packs in household waste.

To dispose of the exhausted battery pack, take it to a local recycling station. Contact the local government offices for further details. This appliance is fitted with a 22.2 V 2200 mAh Li-ion rechargeable battery (non-removable).

## Dos and don'ts



Charge the vacuum cleaner fully before first use.

Check that the filter is kept clear of obstruction.

Make sure that the dust container and filter are cleaned regularly to preserve suction and prolong the life of the vacuum cleaner.

Switch off the vacuum cleaner and disconnect from the mains power supply before changing or fitting attachments.



Do not use attachments if they are loose, damaged or broken.

Never use the vacuum cleaner without the filter or filter cone in position.

## Care and maintenance

Always unplug the vacuum cleaner from the mains power supply before attempting any cleaning or maintenance.

Wipe the external surface of the vacuum cleaner with a soft, damp cloth and allow to dry thoroughly.

Do not use any harsh or abrasive detergents or cleaning agents to clean any part of the vacuum cleaner.

Keep the filter clean and replace when it becomes worn.

## Instructions for use

### Before first use

Before connecting to the mains power supply, clean the vacuum cleaner following the instructions in the section entitled 'Care and maintenance'.

### Charging the vacuum cleaner

Before first use, the vacuum cleaner must be charged for 4–5 hours. Subsequent charging times will vary dependant on use. If the battery pack becomes drained completely during use, it may take up to 4–5 hours to fully recharge.

**STEP 1:** Check that the vacuum cleaner is switched off.

**STEP 2:** Connect the mains power adaptor to the charging port on the battery pack.

**STEP 3:** Plug the mains power adaptor into the mains power supply; the battery indicator lights will flash during charging. Once the battery is fully charged, the battery indicator lights will remain illuminated.





**NOTE:** The battery pack can be removed from the vacuum cleaner main unit by pressing the battery pack release button and pulling away from the vacuum cleaner. To replace the battery pack, slide the battery pack into the vacuum cleaner and secure by pressing until it clicks into position.



**WARNING:** Do not use any mains power adaptor other than that supplied. Using an alternative will increase the risk of damage to the vacuum cleaner or injury to the user.

## Using the vacuum cleaner

**STEP 1:** Check that the battery pack is disconnected from the mains power adaptor after unplugging it from the mains power supply.

**STEP 2:** Press  to turn on the vacuum cleaner. The speed mode indicator light will illuminate to indicate that the vacuum cleaner is on the minimum speed setting; press  to use the maximum speed setting.

### Using the extension tube and floor brush

The extension tube can be fitted onto the air inlet to extend reach, ideal for floor-to-ceiling cleaning. Before fitting the extension tube and floor brush, ensure the vacuum cleaner is switched off and the battery pack is disconnected from the mains power adaptor.

- STEP 1:** Fit the extension tube onto the air inlet by aligning the pins and carefully pushing the extension tube towards the vacuum cleaner main unit until it clicks into position. To release the extension tube, press the extension tube release button and pull it away from the vacuum cleaner main unit.
- STEP 2:** Attach the floor brush by aligning the pins on the floor brush with the bottom of the extension tube. Carefully push together to secure into position. To release the floor brush, press the floor brush release button and pull it away from the extension tube.
- STEP 3:** Turn on the vacuum cleaner by pressing .



**NOTE:** The floor brush can also be attached directly onto the vacuum cleaner main unit by aligning the pins on the floor brush with the air inlet on the vacuum cleaner. Carefully push together to secure the floor brush into position.

### Using the 2 in 1 crevice and brush tool

- STEP 1:** If required, fit the extension tube onto the air inlet following the instructions in the section entitled 'Using the extension tube and floor brush'.
- STEP 2:** Push the 2 in 1 crevice and brush tool onto the end of the extension tube until it clicks into place. If no extension is required, push the 2 in 1 crevice and brush tool directly onto the vacuum cleaner air inlet until it clicks into place.
- STEP 3:** Press the button on the accessory and slide the brush bar back to use as a crevice tool, ideal for removing dust and dirt from corners and recesses. Press the button on the accessory and slide the brush bar forward to use as a brush tool, perfect for cleaning upholstery and fabrics.
- STEP 4:** To remove the 2 in 1 crevice and brush tool, press the release button on the vacuum cleaner main unit or extension tube and pull away.

### Emptying the dust container

To maintain optimum performance, the dust container must be emptied regularly. If there is a reduction in suction power, empty the dust container. Before emptying the dust container, ensure that the vacuum cleaner is switched off and any attachments have been removed from the air inlet.

- STEP 1:** Whilst securely holding the vacuum cleaner main unit, press the dust container base release button. Empty the dust container slowly and carefully to reduce the amount of dust released back into the atmosphere.
- STEP 2:** Close the dust container by pushing the base closed until the dust container base release latch locks back into position.



**NOTE:** It is recommended to empty the dust container outdoors. Always close the dust container base before using the vacuum cleaner.



**WARNING:** Do not use the vacuum cleaner if the dust container is filled past the max. fill mark, as this could damage the vacuum cleaner or cause injury to the user.

### Cleaning the filter and filter cone

The filter can only be accessed when the dust container is open.

- STEP 1:** Empty the dust container following the instructions in the section entitled 'Emptying the dust container'.
- STEP 2:** Remove the filter and filter cone by rotating them in an anticlockwise direction and lifting them out of the dust container.
- STEP 3:** Carefully lift the filter out of the filter cone. Shake the filter until the majority of the dust has been removed, then rinse under clean, warm water and allow to dry naturally.
- STEP 4:** Once the filter is fully dry, place it back into the filter cone. Replace the filter cone by aligning the indents of the filter cone with those inside the dust container. Secure into place by rotating the filter cone in a clockwise direction.
- STEP 5:** Close the dust container by pushing it firmly shut until it clicks into position.



**NOTE:** The filter and filter cone should be thoroughly cleaned at least once every two weeks. Do not clean the filter using detergents or use external heat sources such as radiators to dry them.



**WARNING:** Do not reassemble or use the vacuum cleaner until the filter is fully dry, as this could cause damage.

### Cleaning the floor brush

The floor brush has a removable brush bar for easy cleaning.

- STEP 1:** Switch off the vacuum cleaner and ensure the battery pack is disconnected from the mains power adaptor. Remove the floor brush by pressing the floor brush release button and pulling it away from the extension tube.
- STEP 2:** Push the brush bar release button to the unlocked position and remove the brush bar by pulling it away from the floor brush.
- STEP 3:** Remove any built-up dust, debris and hair from the brush bar and floor brush.
- STEP 4:** Replace the brush bar into the floor brush by aligning it on both sides and pushing it into the floor brush until it clicks.

### Installing the wall mount storage base

The wall mount base can be fixed to a wall for convenient storage. To store the vacuum cleaner whilst it is charging, check that the wall mount storage base is close enough to the mains power supply to avoid overstretching the charging wire.

- STEP 1:** Using a pencil, mark the positions of two screw holes on the desired surface. The markings should be vertically aligned using a spirit level.
- STEP 2:** Using a suitable drill bit, drill pilot holes into the markings. Consult a qualified professional if required.
- STEP 3:** Firmly place the wall plugs into the pilot holes so that they sit flush with the surface of the wall.
- STEP 4:** Position the wall mount storage base onto the surface, aligning the holes on the surface with those on the wall mount storage base.

**STEP 5:** Insert the screws provided through the wall mount storage base and into the wall and tighten so that the wall mount storage base sits flush with the surface. Check that the hook on the wall mount storage base is facing upwards.

**STEP 6:** Slide the vacuum cleaner into position on the wall mount storage base, making sure it engages with the hook.



**NOTE:** Check that the chosen surface is strong enough to support the wall mount storage base and vacuum cleaner. Make sure the wall mount is secured at an adequate height to store the fully assembled vacuum cleaner.



**CAUTION:** Check that there are no electrical, plumbing or gas supplies situated beneath the surface of the wall. These services will normally run vertically or horizontally behind the wall, and the electrical wiring will radiate from the socket, possibly in more than one direction. Testers are available from reputable DIY stores. Consult a qualified professional if required.

## Troubleshooting

Problem	Possible cause	Solution
The battery pack will not charge.	The mains power adaptor is not securely connected.	Connect the mains power adaptor to the charging port on the vacuum cleaner main unit, following the instructions in the section entitled ' <b>Charging the vacuum cleaner</b> '.
The suction is poor.	The air inlet or attachment is blocked.	Disconnect the attachment and clear the blockage.
	The dust container is almost full.	Empty the dust container following the instructions in the section entitled ' <b>Emptying the dust container</b> '.
	The filter is blocked.	Clean the filter following the instructions in the section entitled ' <b>Cleaning the filter and filter cone</b> '.
The brush bar is not rotating.	The brush bar is blocked due to built-up hair, dust and debris.	Clean the floor brush following the instructions in the section entitled ' <b>Cleaning the floor brush</b> '.

## Storage

Check the vacuum cleaner is cool, clean and dry before storing in a cool, dry place.

Store the mains power adaptor separately, checking that it is not bent at the connections, as this could cause damage to the wires.

## Specifications

Product code: BEL02179

Battery: 22.2 V = 2200 mAh Li-ion

Adaptor input: 100–240 V ~ 50/60 Hz, 0.5 A

Adaptor output: 27.0 V = 0.5 A, 13.5 W

Average active efficiency: 83.67%

Efficiency at low load (10%): 67.93%

No load power consumption: 0.097 W

Dust tank capacity: 500 ml

**FR** | Veuillez conserver ces instructions pour référence future.

## SÉCURITÉ DES PILES

Les bornes d'alimentation ne doivent pas être court-circuitées.

En cas de fuite du bloc-piles, évitez tout contact du liquide avec la peau ou les yeux. En cas de contact, rincez abondamment la zone concernée à l'eau claire et consultez un médecin.

Les accumulateurs et batteries secondaires doivent être rechargés avant utilisation. Après une longue période de stockage, il peut être nécessaire de charger et de décharger le bloc-piles plusieurs fois afin d'obtenir des performances optimales.

Ne laissez pas le bloc-piles en charge pendant de longues périodes lorsqu'il n'est pas utilisé.

N'utilisez aucun autre chargeur que celui spécifiquement fourni pour ce produit. N'utilisez aucune pile ni batterie non conçue pour être utilisée avec ce produit.

Tenir les piles hors de portée des enfants.

Ne pas écraser, percer, démonter ni endommager les piles. Ne pas stocker à une température supérieure à 60 °C.

Évitez de stocker en plein soleil.

N'exposez pas les piles à la chaleur ou au feu, car elles pourraient exploser. Ne soumettez pas les piles à des chocs mécaniques.

Ne jetez pas les blocs-piles usagés avec les ordures ménagères.

Pour éliminer le bloc-batterie usagé, déposez-le dans un point de collecte local dédié au recyclage. Pour plus d'informations, contactez les autorités locales. Cet appareil est équipé d'une batterie rechargeable Li-ion de 22.2 V 2200 mAh (non amovible).

## À faire et à ne pas faire



Chargez complètement l'aspirateur avant la première utilisation.  
Vérifiez que le filtre reste dégagé de tout obstacle.  
Veillez à nettoyer régulièrement le réservoir à poussière et le filtre afin de maintenir la puissance d'aspiration et d'assurer la longévité de l'aspirateur.  
Éteignez l'aspirateur et débranchez-le de l'alimentation secteur avant de changer ou d'installer un accessoire.



N'utilisez pas les accessoires s'ils sont desserrés, endommagés ou cassés.  
N'utilisez jamais l'aspirateur sans que le filtre ou le cône filtrant soit en place.

## Entretien et maintenance

Débranchez toujours l'aspirateur de la prise secteur avant toute opération de nettoyage ou d'entretien.  
Nettoyez la surface extérieure de l'aspirateur avec un chiffon doux et légèrement humide, puis laissez sécher complètement.  
N'utilisez aucun détergent agressif ou produit nettoyant abrasif pour nettoyer quelque partie que ce soit de l'aspirateur.  
Veillez à maintenir le filtre propre et remplacez-le dès qu'il montre des signes d'usure.

## Instructions d'utilisation

### Avant la première utilisation

Avant de brancher l'aspirateur sur le secteur, nettoyez celui-ci en suivant les instructions de la section intitulée « **Entretien et maintenance** ».

### Chargement de l'aspirateur

Avant la première utilisation, l'aspirateur doit être chargé pendant 4 à 5 heures. Les durées de charge suivantes varient selon l'utilisation. Si le bloc-batterie est entièrement déchargé lors de l'utilisation, il peut être nécessaire de prévoir jusqu'à 4 à 5 heures pour une recharge complète.

**ÉTAPE 1 :** Vérifiez que l'aspirateur est éteint.

**ÉTAPE 2 :** Branchez l'adaptateur secteur sur le port de charge du bloc-batterie.

**ÉTAPE 3 :** Branchez l'adaptateur secteur à une prise électrique ; les voyants lumineux de niveau de batterie clignoteront pendant la charge. Une fois la batterie complètement chargée, les voyants resteront allumés.





**REMARQUE :** Le bloc-batterie peut être retiré du bloc principal de l'aspirateur en appuyant sur le bouton de déverrouillage du bloc-batterie, puis en le tirant loin de l'aspirateur. Pour remettre le bloc-batterie en place, glissez-le dans l'aspirateur et poussez jusqu'à entendre un clic confirmant qu'il est bien verrouillé.



**AVERTISSEMENT :** N'utilisez aucun adaptateur secteur autre que celui fourni. L'utilisation d'un adaptateur de remplacement augmente le risque d'endommager l'aspirateur ou de blesser l'utilisateur.

## Utilisation de l'aspirateur

**ÉTAPE 1 :** Vérifiez que le bloc-batterie est bien déconnecté de l'adaptateur secteur après avoir débranché l'adaptateur secteur de la prise électrique.

**ÉTAPE 1 :** Appuyez sur «  » pour allumer l'aspirateur. Le voyant du mode de vitesse s'allume pour indiquer que l'aspirateur fonctionne en mode vitesse minimale ; appuyez sur «  » pour activer le mode vitesse maximale.

## Utilisation du tube d'extension et de la brosse pour sols

Le tube d'extension peut être fixé sur l'entrée d'air afin d'augmenter la portée, idéal pour le nettoyage du sol au plafond. Avant d'installer le tube d'extension et la brosse pour sols, assurez-vous que l'aspirateur est éteint et que le bloc-batterie est déconnecté de l'adaptateur secteur.

**ÉTAPE 1 :** Placez le tube d'extension sur l'entrée d'air en alignant les ergots, puis poussez-le délicatement vers le bloc principal de l'aspirateur jusqu'à ce qu'il s'enclenche. Pour retirer le tube d'extension, appuyez sur le bouton de déverrouillage du tube d'extension puis tirez-le hors du bloc principal de l'aspirateur.

**ÉTAPE 2 :** Fixez la brosse pour sols en alignant les ergots de la brosse avec la base du tube d'extension. Emboîtez délicatement la brosse jusqu'à ce qu'elle soit bien en place. Pour retirer la brosse pour sols, appuyez sur le bouton de déverrouillage de la brosse pour sols, puis tirez-la hors du tube d'extension.

**ÉTAPE 3 :** Allumez l'aspirateur en appuyant sur «  ».



**REMARQUE :** La brosse pour sols peut également être fixée directement sur le bloc principal de l'aspirateur en alignant les ergots de la brosse avec l'entrée d'air de l'aspirateur. Emboîtez délicatement la brosse pour sols jusqu'à ce qu'elle soit solidement en place.

## Utilisation de l'accessoire 2 en 1 suceur et brosse

**ÉTAPE 1 :** Si nécessaire, installez le tube d'extension sur l'entrée d'air en suivant les instructions de la section intitulée « **Utilisation du tube d'extension et de la brosse pour sols** ».

**ÉTAPE 2 :** Insérez l'accessoire 2 en 1 suceur et brosse à l'extrémité du tube d'extension jusqu'à ce qu'un dé clic confirme qu'il est en place. Si l'extension n'est pas nécessaire, fixez directement l'accessoire 2 en 1 sur l'entrée d'air de l'aspirateur jusqu'à ce qu'il s'enclenche.

**ÉTAPE 3 :** Appuyez sur le bouton de l'accessoire, puis faites coulisser la partie brosse vers l'arrière pour passer en mode suceur, idéal pour éliminer la poussière et les saletés dans les coins et les renforcements.

Appuyez sur le bouton de l'accessoire, puis faites coulisser la partie brosse vers l'avant pour l'utiliser en mode brosse, parfait pour nettoyer les tissus d'ameublement et les textiles.

**ÉTAPE 4 :** Pour retirer l'accessoire 2 en 1 suceur et brosse, appuyez sur le bouton de déverrouillage situé sur le bloc principal de l'aspirateur ou sur le tube d'extension, puis tirez l'accessoire pour le retirer.

## Vidange du réservoir à poussière

Pour garantir des performances optimales, le réservoir à poussière doit être vidé régulièrement. En cas de diminution de la puissance d'aspiration, videz le réservoir à poussière.

Avant de vider le réservoir à poussière, assurez-vous que l'aspirateur est éteint et que tous les accessoires ont été retirés de l'entrée d'air.

**ÉTAPE 1 :** En maintenant fermement le bloc principal de l'aspirateur, appuyez sur le bouton de déverrouillage de la base du réservoir à poussière. Videz le réservoir lentement et avec précaution afin de limiter la dispersion de poussière dans l'air ambiant.

**ÉTAPE 2 :** Refermez le réservoir à poussière en poussant la base jusqu'à ce que le loquet de déverrouillage de la base se verrouille à nouveau en position.



**REMARQUE :** Il est recommandé de vider le réservoir à poussière à l'extérieur. Refermez toujours la base du réservoir à poussière avant d'utiliser l'aspirateur.



**AVERTISSEMENT :** N'utilisez pas l'aspirateur si le réservoir à poussière dépasse le repère de niveau maximal de remplissage, car cela pourrait endommager l'appareil ou blesser l'utilisateur.

## Nettoyage du filtre et du cône filtrant

Le filtre n'est accessible que lorsque le réservoir à poussière est ouvert.

**ÉTAPE 1 :** Videz le réservoir à poussière en suivant les instructions de la section intitulée « Vidange du réservoir à poussière ».

**ÉTAPE 2 :** Retirez le filtre et le cône filtrant en les tournant dans le sens inverse des aiguilles d'une montre, puis soulevez-les hors du réservoir à poussière.

**ÉTAPE 3 :** Retirez délicatement le filtre du cône filtrant. Secouez le filtre pour éliminer la majeure partie de la poussière, puis rincez-le à l'eau tiède et propre. Laissez-le sécher à l'air libre.

**ÉTAPE 4 :** Une fois le filtre complètement sec, remplacez-le dans le cône filtrant. Remettez le cône filtrant en alignant les encoches du cône avec celles situées à l'intérieur du réservoir à poussière. Fixez-le en place en faisant tourner le cône filtrant dans le sens des aiguilles d'une montre.

**ÉTAPE 5 :** Fermez le réservoir à poussière en appuyant fermement jusqu'à ce qu'il s'enclenche en position.



**REMARQUE :** Le filtre et le cône filtrant doivent être soigneusement nettoyés au moins une fois toutes les deux semaines. Ne nettoyez pas le filtre avec des détergents et n'utilisez aucune source de chaleur externe, comme des radiateurs, pour les faire sécher.



**AVERTISSEMENT :** Ne remontez pas et n'utilisez pas l'aspirateur tant que le filtre n'est pas complètement sec, cela risquerait d'endommager l'appareil.

## Nettoyage de la brosse pour sols

La brosse pour sols est équipée d'une brosse rotative amovible pour faciliter le nettoyage.

**ÉTAPE 1 :** Éteignez l'aspirateur et assurez-vous que le bloc-batterie est déconnecté de l'adaptateur secteur. Retirez la brosse pour sols en appuyant sur le bouton de déverrouillage de la brosse pour sols, puis tirez-la hors du tube d'extension.

**ÉTAPE 2 :** Appuyez sur le bouton de déverrouillage de la brosse rotative pour la déverrouiller, puis retirez la brosse rotative en la tirant hors de la brosse pour sols.

**ÉTAPE 3 :** Retirez toute accumulation de poussière, de débris et de cheveux présents sur la brosse rotative et la brosse pour sols.

**ÉTAPE 4 :** Remettez la brosse rotative dans la brosse pour sols en l'alignant de chaque côté, puis poussez-la dans la brosse jusqu'à ce qu'un déclic confirme qu'elle est bien en place.

## Installation de la base de rangement murale

La base de rangement murale peut être fixée au mur afin de faciliter le rangement. Pour entreposer l'aspirateur pendant la charge, assurez-vous que la base de rangement murale se trouve suffisamment près d'une prise de courant afin d'éviter de trop tendre le câble de charge.

**ÉTAPE 1 :** À l'aide d'un crayon, marquez les emplacements des deux trous de fixation sur la surface souhaitée. Les repères doivent être alignés verticalement à l'aide d'un niveau à bulle.

**ÉTAPE 2 :** À l'aide d'un foret adapté, percez des avant-trous aux emplacements marqués. Faites appel à un professionnel qualifié si nécessaire.

**ÉTAPE 3 :** Insérez fermement les chevilles dans les avant-trous afin qu'elles affleurent à la surface du mur.

**ÉTAPE 4 :** Positionnez la base de rangement murale sur la surface, en alignant les trous de la surface avec ceux de la base de rangement murale.

**ÉTAPE 5 :** Insérez les vis fournies à travers la base de rangement murale et dans le mur, puis serrez-les afin que la base de rangement murale affleure la surface. Vérifiez que le crochet de la base de rangement murale est orienté vers le haut.

**ÉTAPE 6 :** Faites glisser l'aspirateur sur la base de rangement murale, en veillant à ce qu'il s'emboîte sur le crochet.



**REMARQUE :** Vérifiez que la surface choisie est suffisamment solide pour supporter la base de rangement murale et l'aspirateur. Assurez-vous que le support mural soit fixé à une hauteur adaptée pour y ranger l'aspirateur entièrement assemblé.



**ATTENTION :** Vérifiez qu'aucune conduite électrique, de plomberie ou de gaz ne se trouve sous la surface du mur. Ces installations sont généralement disposées verticalement ou horizontalement derrière le mur et le câblage électrique peut partir de la prise dans plusieurs directions. Des détecteurs sont disponibles dans les magasins de bricolage reconnus. Faites appel à un professionnel qualifié si nécessaire.

## Dépannage

Problème	Cause possible	Solution
Le bloc-batterie ne se charge pas.	L'adaptateur secteur n'est pas correctement branché.	Branchez l'adaptateur secteur au port de charge du bloc principal de l'aspirateur, en suivant les instructions de la section intitulée « <b>Chargement de l'aspirateur</b> ».
La puissance d'aspiration est faible.	L'entrée d'air ou l'accessoire est obstrué.	Déconnectez l'accessoire et éliminez l'obstruction.
	Le réservoir à poussière est presque plein.	Videz le réservoir à poussière en suivant les instructions de la section intitulée « <b>Vidange du réservoir à poussière</b> ».
	Le filtre est obstrué.	Nettoyez le filtre en suivant les instructions de la section intitulée « <b>Nettoyage du filtre et du cône filtrant</b> ».
La brosse rotative ne tourne pas.	La brosse rotative est bloquée en raison d'une accumulation de cheveux, de poussière et de débris.	Nettoyez la brosse pour sols en suivant les instructions de la section intitulée « <b>Nettoyage de la brosse pour sols</b> ».

## Stockage

Vérifiez que l'aspirateur est froid, propre et sec avant de le ranger dans un endroit frais et sec.

Rangez l'adaptateur secteur séparément en veillant à ce qu'il ne soit pas plié au niveau des connexions, car cela pourrait endommager les câbles.

## Caractéristiques

Code produit : BEL02179

Batterie : 22,2 V ~ 2200 mAh Li-ion

Entrée de l'adaptateur : 100–240 V ~ 50/60 Hz, 0,5 A

Sortie de l'adaptateur : 27,0 V ~ 0,5 A, 13,5 W

Rendement actif moyen : 83,67 %

Rendement à faible charge (10 %) : 67,93 %

Consommation à vide : 0,097 W

Capacité du réservoir à poussière : 500 ml

**NL** | Bewaar de instructies voor toekomstig gebruik.

## VEILIGHEIDSRICHTLIJNEN VOOR BATTERIJEN

De aansluitklemmen mogen niet kortgesloten worden.

Mocht het batterijpakket gaan lekken, laat de vloeistof dan niet in contact komen met de huid of de ogen. Komt de vloeistof toch in aanraking met de huid of ogen, spoel het getroffen gebied rijkelijk met water en raadpleeg een arts.

Secundaire cellen en batterijen moeten vóór gebruik worden opgeladen. Na langdurige opslag kan het nodig zijn het batterijpakket meerdere keren op te laden en te ontladen om maximale prestaties te behalen.

Laat een batterijpakket niet langdurig aan de lader wanneer het niet in gebruik is.

Gebruik geen enkele oplader, behalve die welke specifiek voor dit product bedoeld is. Gebruik geen batterij of accu die niet voor gebruik met dit product is ontworpen.

Houd batterijen buiten het bereik van kinderen.

Batterijen niet pletten, doorboren, demonteren of op andere wijze beschadigen. Niet opslaan bij temperaturen boven 60 °C.

Vermijd opslag in direct zonlicht.

Stel batterijen niet bloot aan hitte of open vuur, aangezien ze kunnen exploderen. Stel batterijen niet bloot aan mechanische schokken.

Gooi lege batterijpakketten niet bij het huishoudelijk afval.

Lever een leeg accupack in bij een plaatselijk inzamelpunt voor recycling. Neem voor meer informatie contact op met uw gemeente. Dit apparaat is voorzien van een 22,2 V 2200 mAh Li-ion oplaadbare accu (niet-verwijderbaar).

## Wat wel en niet te doen



Laad de stofzuiger volledig op vóór het eerste gebruik.  
Controleer of het filter vrij is van verstoppingen.  
Zorg ervoor dat het stofreservoir en het filter regelmatig worden gereinigd om de zuigkracht te behouden en de levensduur van de stofzuiger te verlengen.  
Schakel de stofzuiger uit en haal de stekker uit het stopcontact voordat u accessoires verwisselt of plaatst.



Gebruik geen accessoires als deze loszitten, beschadigd of gebroken zijn.  
Gebruik de stofzuiger nooit zonder dat het filter of de filterkegel correct is geplaatst.

## Onderhoud en verzorging

Haal altijd de stekker van de stofzuiger uit het stopcontact voordat u begint met schoonmaken of onderhoud.  
Maak het buitenoppervlak van de stofzuiger schoon met een zachte, vochtige doek en laat het volledig drogen.  
Gebruik geen agressieve of schurende schoonmaakmiddelen om enig onderdeel van de stofzuiger schoon te maken.  
Houd het filter schoon en vervang het zodra het versleten raakt.

## Instructies voor gebruik Voor eerste gebruik

Reinig de stofzuiger volgens de instructies in de sectie „Onderhoud en verzorging” voordat u deze op het lichtnet aansluit.

### De stofzuiger opladen

Laad de stofzuiger vóór het eerste gebruik 4 tot 5 uur op. De laadtijd bij volgend gebruik hangt af van het gebruik. Als het accupack tijdens het gebruik volledig leeg raakt, kan het tot 4 à 5 uur duren voordat het weer volledig is opgeladen.

**STAP 1:** Controleer of de stofzuiger is uitgeschakeld.

**STAP 2:** Sluit de netstroomadapter aan op de oplaadpoort van het accupack.

**STAP 3:** Steek de netadapter in het stopcontact; de batterijindicatorlampjes knipperen tijdens het opladen. Zodra de accu volledig is opgeladen, blijven de batterijindicatorlampjes continu branden.





**OPMERKING:** Het accupack kan uit de hoofdeunit van de stofzuiger worden verwijderd door de ontgrendelknop van het accupack in te drukken en het accupack van de stofzuiger af te trekken. Om het accupack weer te plaatsen, schuift u het accupack in de stofzuiger en drukt u totdat het in positie klikt.



**WAARSCHUWING:** Gebruik geen andere netadapter dan de meegeleverde. Het gebruik van een alternatief vergroot het risico op schade aan de stofzuiger of letsel bij de gebruiker.

### De stofzuiger gebruiken

**STAP 1:** Controleer of het accupack is losgekoppeld van de netstroomadapter nadat u de stekker uit het stopcontact hebt gehaald.

**STAP 2:** Druk op „” om de stofzuiger in te schakelen. Het snelheidsstand-indicatielampje gaat branden om aan te geven dat de stofzuiger op de laagste snelheidsstand staat; druk op „” om de hoogste snelheidsstand te activeren.

### Gebruik van de verlengbuis en vloerborstel

De verlengbuis kan op de luchtinlaat worden bevestigd om het bereik te vergroten, ideaal voor het reinigen van vloer tot plafond. Controleer, voordat u de verlengbuis en de vloerborstel plaatst, of de stofzuiger is uitgeschakeld en het accupack is losgekoppeld van de netstroomadapter.

**STAP 1:** Bevestig de verlengbuis op de luchtinlaat door de pennen uit te lijnen en de verlengbuis voorzichtig richting de hoofdeunit van de stofzuiger te duwen totdat deze hoorbaar vastklikt. Om de verlengbuis los te maken, drukt u op de ontgrendelknop van de verlengbuis en trekt u deze van de hoofdeunit van de stofzuiger af.

**STAP 2:** Bevestig de vloerborstel door de pennen op de vloerborstel uit te lijnen met de onderzijde van de verlengbuis. Druk ze voorzichtig in elkaar tot ze stevig vastzitten. Om de vloerborstel los te maken, drukt u op de ontgrendelknop voor vloerborstel en trekt u deze van de verlengbuis af.

**STAP 3:** Zet de stofzuiger aan door op „” te drukken.



**OPMERKING:** De vloerborstel kan ook direct op de hoofdeunit van de stofzuiger worden bevestigd door de pennen op de vloerborstel uit te lijnen met de luchtinlaat van de stofzuiger. Druk ze voorzichtig in elkaar tot de vloerborstel stevig vastzit.

### Gebruik van het 2-in-1 kieren- en borstelhulpstuk

**STAP 1:** Indien nodig plaatst u de verlengbuis op de luchtinlaat volgens de instructies in de sectie „Gebruik van de verlengbuis en vloerborstel”.

**STAP 2:** Druk het 2-in-1 kieren- en borstelhulpstuk op het uiteinde van de verlengbuis tot het vastklikt. Als een verlengbuis niet nodig is, drukt u het 2-in-1 kieren- en borstelhulpstuk direct op de luchtinlaat van de stofzuiger tot het vastklikt.

**STAP 3:** Druk op de knop van het hulpstuk en schuif de borstelrol naar achteren zodat u het als kierenmondstuk kunt gebruiken, ideaal voor het verwijderen van stof en vuil uit hoeken en smalle ruimtes.

Druk op de knop van het hulpstuk en schuif de borstelrol naar voren om deze als borstelhulpstuk te gebruiken, ideaal voor het reinigen van bekleding en textiel.

**STAP 4:** Om het 2-in-1 kieren- en borstelhulpstuk te verwijderen, drukt u op de ontgrendelknop van de hoofdeunit van de stofzuiger of van de verlengbuis en trekt u het hulpstuk los.

## Het stofreservoir legen

Om optimale prestaties te behouden, moet het stofreservoir regelmatig worden geleegd. Als de zuigkracht afneemt, leeg dan het stofreservoir. Voordat u het stofreservoir leegt, zorgt u ervoor dat de stofzuiger is uitgeschakeld en dat alle accessoires van de luchtinlaat zijn verwijderd.

**STAP 1:** Houd de hoofdeunit van de stofzuiger stevig vast en druk op de ontgrendelknop van het stofreservoir. Leeg het stofreservoir langzaam en voorzichtig om de hoeveelheid stof die terug de lucht in komt te beperken.

**STAP 2:** Sluit het stofreservoir door de bodem dicht te duwen totdat de ontgrendelpal van de bodem weer in de vergrendelde positie klikt.



**OPMERKING:** Het is aan te raden het stofreservoir buitenshuis te legen. Sluit altijd de bodem van het stofreservoir voordat u de stofzuiger gebruikt.



**WAARSCHUWING:** Gebruik de stofzuiger niet als het stofreservoir is gevuld boven de maximale vulstandmarkering, omdat dit schade aan de stofzuiger kan veroorzaken of letsel bij de gebruiker kan opleveren.

## Het schoonmaken van het filter en de filterkegel

Het filter is alleen bereikbaar wanneer het stofreservoir open is.

**STAP 1:** Leeg het stofreservoir volgens de instructies in de rubriek „Het stofreservoir legen”.

**STAP 2:** Verwijder het filter en de filterkegel door deze tegen de klok in te draaien en uit het stofreservoir te tillen.

**STAP 3:** Til het filter voorzichtig uit de filterkegel. Schud het filter zodat het grootste deel van het stof wordt verwijderd, spoel het daarna af onder schoon, warm water en laat het op natuurlijke wijze drogen.

**STAP 4:** Als het filter volledig droog is, plaatst u het terug in de filterkegel. Plaats de filterkegel terug door de uitsparingen van de filterkegel uit te lijnen met die in het stofreservoir. Zet deze vast door de filterkegel met de klok mee te draaien.

**STAP 5:** Sluit het stofreservoir door het stevig dicht te duwen totdat het hoorbaar vastklikt.



**OPMERKING:** Maak het filter en de filterkegel minstens eens per twee weken grondig schoon. Gebruik geen schoonmaakmiddelen om het filter te reinigen en droog het filter en de filterkegel niet met externe warmtebronnen zoals radiatoren.



**WAARSCHUWING:** Monteer de stofzuiger niet opnieuw en gebruik hem niet voordat het filter volledig droog is, want dit kan schade veroorzaken.

## Het schoonmaken van de vloerborstel

De vloerborstel heeft een uitneembare borstelrol voor eenvoudig schoonmaken.

**STAP 1:** Schakel de stofzuiger uit en controleer of het accupack is losgekoppeld van de netstroomadapter. Verwijder de vloerborstel door op de ontgrendelknop voor vloerborstel te drukken en de vloerborstel van de verlengbuis af te trekken.

**STAP 2:** Duw de ontgrendelknop voor borstelrol naar de ontgrendelde stand en verwijder de borstelrol door deze van de vloerborstel af te trekken.

**STAP 3:** Verwijder opgehoopt stof, vuil en haren van de borstelrol en de vloerborstel.

**STAP 4:** Plaats de borstelrol terug in de vloerborstel door deze aan beide zijden uit te lijnen en in de vloerborstel te duwen totdat hij hoorbaar vastklikt.

## Installatie van de muurbeugel met opbergfunctie

De muurbeugel met opbergfunctie kan aan de muur worden bevestigd voor het gemakkelijk opbergen. Om de stofzuiger op te bergen terwijl deze wordt opgeladen, controleer of de muurbeugel zich dicht genoeg bij een stopcontact bevindt om te voorkomen dat het oplaadsnoer te ver wordt uitgerekt.

**STAP 1:** Markeer met een potlood de posities van twee schroefgaten op het gewenste oppervlak. Zorg dat de markeringen verticaal uitgelijnd zijn met behulp van een waterpas.

**STAP 2:** Boor met een geschikt boortje voorboorgaten op de gemarkeerde punten. Raadpleeg indien nodig een gekwalificeerde vakman.

**STAP 3:** Plaats de pluggen stevig in de geleidegaten zodat ze gelijk liggen met het muuroppervlak.

**STAP 4:** Plaats de muurbeugel met opbergfunctie op het oppervlak, waarbij u de gaten in het oppervlak uitlijnt met de gaten in de muurbeugel met opbergfunctie.

**STAP 5:** Draai de meegeleverde schroeven door de muurbeugel met opbergfunctie en in de muur en draai ze stevig aan, zodat de muurbeugel met opbergfunctie vlak tegen het oppervlak aanzit. Controleer of de haak van de muurbeugel met opbergfunctie omhoog wijst.

**STAP 6:** Schuif de stofzuiger op zijn plaats in de muurbeugel met opbergfunctie en zorg ervoor dat deze in de haak valt.



**OPMERKING:** Controleer of het gekozen oppervlak stevig genoeg is om de muurbeugel met opbergfunctie en de stofzuiger te dragen. Zorg ervoor dat de muurbeugel op voldoende hoogte is bevestigd om de volledig gemonteerde stofzuiger op te bergen.



**VOORZICHTIG:** Controleer of er zich geen elektriciteitsleidingen, waterleidingen of gasleidingen onder het muuroppervlak bevinden. Deze leidingen lopen doorgaans verticaal of horizontaal in de muur en elektrische bedrading kan vanuit het stopcontact in één of meerdere richtingen vertrekken. Geschikte testapparaten zijn verkrijgbaar bij erkende doe-het-zelfzaken. Raadpleeg indien nodig een gekwalificeerde vakman.

## Probleemoplossing

Probleem	Mogelijke oorzaak	Oplossing
Het accupack laadt niet op.	De netadapter is niet goed aangesloten.	Sluit de netadapter aan op de oplaadpoort van de hoofdunit van de stofzuiger, volgens de instructies in de sectie „ <b>De stofzuiger opladen</b> ”.
De zuigkracht is zwak.	De luchtinlaat of het hulpstuk is geblokkeerd.	Koppel het hulpstuk los en verwijder de verstopping.
	Het stofreservoir is bijna vol.	Leeg het stofreservoir volgens de instructies in de rubriek „ <b>Het stofreservoir legen</b> ”.
	Het filter is verstopt.	Reinig het filter volgens de instructies in de sectie „ <b>Het schoonmaken van het filter en de filterkegel</b> ”.
De borstelrol draait niet.	De borstelrol is geblokkeerd door opgehoopt haar, stof en vuil.	Maak de vloerborstel schoon volgens de instructies in de sectie „ <b>Het schoonmaken van de vloerborstel</b> ”.

## Opslag

Controleer of de stofzuiger afgekoeld, schoon en droog is voordat u hem op een koele, droge plaats opbergt.

Bewaar de netadapter apart en controleer of deze bij de aansluitingen niet is verbogen, omdat dit schade aan de draden kan veroorzaken.

## Specificaties

Productcode: BEL02179

Batterij: 22,2 V ~ 2200 mAh Li-ion

Netadapteringang: 100–240 V ~ 50/60 Hz, 0,5 A

Netadapteruitgang: 27,0 V ~ 0,5 A, 13,5 W

Gemiddeld actief rendement: 83,67%

Rendement bij lage belasting (10%): 67,93%

Stroomverbruik zonder belasting: 0,097 W

Inhoud stofreservoir: 500 ml

**DE |** Bitte bewahren Sie die Anweisungen für zukünftige Nachschlagezwecke auf.

## SICHERHEITSHINWEISE FÜR BATTERIEN

Die Anschlussklemmen dürfen nicht kurzgeschlossen werden.

Tritt ein Auslaufen des Akkupacks auf, darf die Flüssigkeit keinesfalls mit Haut oder Augen in Berührung kommen. Ist ein Kontakt erfolgt, spülen Sie die betroffene Stelle sofort gründlich mit reichlich Wasser und holen Sie ärztlichen Rat ein.

Sekundärzellen und Akkus müssen vor dem ersten Gebrauch aufgeladen werden. Nach längerer Lagerung kann es notwendig sein, den Akkupack mehrmals zu laden und zu entladen, um die maximale Leistung zu erzielen.

Lassen Sie den Akkupack bei Nichtbenutzung nicht über längere Zeit am Ladegerät angeschlossen.

Verwenden Sie ausschließlich das speziell für dieses Produkt vorgesehene Ladegerät. Verwenden Sie keine Zellen oder Batterien, die nicht für die Verwendung mit diesem Produkt bestimmt sind.

Bewahren Sie Batterien außerhalb der Reichweite von Kindern auf.

Batterien dürfen nicht zerdrückt, durchstochen, auseinandergebaut oder anderweitig beschädigt werden. Nicht über 60 °C lagern.

Vermeiden Sie die Lagerung in direktem Sonnenlicht.

Setzen Sie Batterien keiner Hitze und keinem Feuer aus, da sie explodieren können. Batterien dürfen keinen mechanischen Stößen ausgesetzt werden.

Entsorgen Sie entladene Akkupacks nicht im Hausmüll.

Um den entladenen Akkupack zu entsorgen, bringen Sie ihn zu einer örtlichen Recyclingstation. Wenden Sie sich für weitere Informationen an die zuständigen Behörden. Dieses Gerät ist mit einem 22,2 V 2200 mAh Li-Ionen-Akku (nicht entnehmbar) ausgestattet.

## Was man tun und lassen sollte



Laden Sie den Staubsauger vor der ersten Verwendung vollständig auf.

Stellen Sie sicher, dass der Filter frei von Verstopfungen bleibt.

Achten Sie darauf, den Staubbehälter und den Filter regelmäßig zu reinigen, um die Saugleistung zu erhalten und die Lebensdauer des Staubsaugers zu verlängern.

Schalten Sie den Staubsauger aus und trennen Sie ihn vom Stromnetz, bevor Sie Zubehör wechseln oder anbringen.



Verwenden Sie kein Zubehör, wenn es lose, beschädigt oder defekt ist.  
Benutzen Sie den Staubsauger niemals, wenn der Filter oder der Filterkegel nicht korrekt eingesetzt ist.

## Pflege und Wartung

Ziehen Sie stets den Netzstecker des Staubsaugers, bevor Sie mit Reinigungs- oder Wartungsarbeiten beginnen.  
Reinigen Sie die Außenseite des Staubsaugers mit einem weichen, leicht feuchten Tuch und lassen Sie das Gerät anschließend gründlich trocknen.  
Verwenden Sie keine scharfen oder scheuernden Reinigungsmittel, um irgendeinen Teil des Staubsaugers zu reinigen.  
Halten Sie den Filter sauber und tauschen Sie ihn aus, sobald er verschlissen ist.

## Gebrauchsanweisung Vor dem ersten Gebrauch

Reinigen Sie den Staubsauger vor dem Anschluss an das Stromnetz gemäß den Anweisungen im Abschnitt „**Pflege und Wartung**“.

### Aufladen des Staubsaugers

Vor dem ersten Gebrauch muss der Staubsauger 4–5 Stunden geladen werden. Die Ladezeiten bei späteren Ladevorgängen können je nach Nutzung variieren. Wird der Akkupack während des Betriebs vollständig entladen, kann das vollständige Aufladen bis zu 4–5 Stunden dauern.

**SCHRITT 1:** Stellen Sie sicher, dass der Staubsauger ausgeschaltet ist.

**SCHRITT 2:** Schließen Sie das Netzteil am Ladeanschluss des Akkupacks an.

**SCHRITT 3:** Stecken Sie das Netzteil in die Steckdose; während des Ladevorgangs blinken die Batteriestandsanzeigen. Sobald der Akku vollständig geladen ist, leuchten die Batteriestandsanzeigen dauerhaft.



**HINWEIS:** Der Akkupack kann durch Drücken der Entriegelungstaste für den Akkupack und Herausziehen aus dem Hauptgerät des Staubsaugers entnommen werden. Zum Wiedereinsetzen schieben Sie den Akkupack in das Hauptgerät und drücken ihn, bis er hörbar einrastet.



**WARNUNG:** Verwenden Sie ausschließlich das mitgelieferte Netzteil. Die Nutzung eines anderen Netzteils erhöht das Risiko von Schäden am Staubsauger oder Verletzungen des Benutzers.

### Verwendung des Staubsaugers

**SCHRITT 1:** Stellen Sie sicher, dass der Akkupack vom Netzteil getrennt ist, nachdem Sie das Netzteil von der Steckdose abgezogen haben.

**SCHRITT 2:** Drücken Sie „**O**“, um den Staubsauger einzuschalten. Die Anzeileuchte für die Geschwindigkeitsstufe leuchtet auf und zeigt an, dass der Staubsauger mit der niedrigsten Geschwindigkeit läuft; drücken Sie „**III**“, um die höchste Geschwindigkeitsstufe zu aktivieren.

### Verwendung des Verlängerungsrohrs und der Bodendüse

Das Verlängerungsrohr kann am Lufteinlass angebracht werden, um die Reichweite zu vergrößern – ideal für Reinigungsarbeiten vom Boden bis zur Decke. Stellen Sie vor dem Anbringen von Verlängerungsrohr und Bodendüse sicher, dass der Staubsauger ausgeschaltet ist und der Akkupack vom Netzteil getrennt ist.

**SCHRITT 1:** Bringen Sie das Verlängerungsrohr am Lufteinlass an, indem Sie die Steckverbindungen ausrichten und das Verlängerungsrohr vorsichtig in Richtung Hauptgerät des Staubsaugers schieben, bis es hörbar einrastet. Zum Lösen des Verlängerungsrohrs drücken Sie die Entriegelungstaste für das Verlängerungsrohr und ziehen es vom Hauptgerät des Staubsaugers ab.

**SCHRITT 2:** Bringen Sie die Bodendüse an, indem Sie die Steckverbindungen der Bodendüse mit dem unteren Ende des Verlängerungsrohrs ausrichten. Schieben Sie beide Teile vorsichtig zusammen, bis sie sicher einrasten. Zum Lösen der Bodendüse drücken Sie die Entriegelungstaste für die Bodendüse und ziehen Sie die Bodendüse vom Verlängerungsrohr ab.

**SCHRITT 3:** Schalten Sie den Staubsauger ein, indem Sie „**O**“ drücken.



**HINWEIS:** Die Bodendüse kann auch direkt am Hauptgerät des Staubsaugers angebracht werden, indem Sie die Steckverbindungen der Bodendüse mit dem Lufteinlass am Staubsauger ausrichten. Schieben Sie beide Teile vorsichtig zusammen, bis die Bodendüse sicher eingerastet ist.

### Verwendung des 2-in-1-Fugen- und Bürstenaufsatzes

**SCHRITT 1:** Falls erforderlich, bringen Sie das Verlängerungsrohr am Lufteinlass an – beachten Sie hierzu die Hinweise im Abschnitt „**Verwendung des Verlängerungsrohrs und der Bodendüse**“.

**SCHRITT 2:** Schieben Sie den 2-in-1-Fugen- und Bürstenaufsatz auf das Ende des Verlängerungsrohrs, bis er hörbar einrastet. Ist keine Verlängerung erforderlich, schieben Sie den 2-in-1-Fugen- und Bürstenaufsatz direkt auf den Lufteinlass des Staubsaugers, bis er hörbar einrastet.

**SCHRITT 3:** Drücken Sie die Taste am Zubehör und schieben Sie die Bürstenwalze zurück, um den Aufsatz als Fugendüse zu verwenden – ideal zum Entfernen von Staub und Schmutz aus Ecken und schwer zugänglichen Bereichen.

Drücken Sie die Taste am Zubehör und schieben Sie die Bürstenwalze nach vorn, um den Aufsatz als Bürstendüse zu nutzen – ideal zur Reinigung von Polstermöbeln und Stoffen.

**SCHRITT 4:** Zum Entfernen des 2-in-1-Fugen- und Bürstenaufsatzes drücken Sie die Entriegelungstaste am Hauptgerät des Staubsaugers oder am Verlängerungsrohr und ziehen den Aufsatz ab.

## Entleeren des Staubbehälters

Um eine optimale Leistung sicherzustellen, muss der Staubbehälter regelmäßig entleert werden. Lässt die Saugkraft nach, entleeren Sie den Staubbehälter. Bevor Sie den Staubbehälter entleeren, stellen Sie sicher, dass der Staubsauger ausgeschaltet ist und sämtliches Zubehör vom Lufteinlass entfernt wurde.

**SCHRITT 1:** Halten Sie das Hauptgerät des Staubsaugers sicher fest und drücken Sie die Entriegelungstaste für den Staubbehälter. Entleeren Sie den Staubbehälter langsam und vorsichtig, um die Menge an Staub, die wieder in die Raumluft gelangt, zu minimieren.

**SCHRITT 2:** Schließen Sie den Staubbehälter, indem Sie den Behälterboden zudrücken, bis die Entriegelungslasche am Boden wieder einrastet.



**HINWEIS:** Es wird empfohlen, den Staubbehälter im Freien zu entleeren. Verschließen Sie den Staubbehälterboden stets vollständig, bevor Sie den Staubsauger verwenden.



**WARNUNG:** Verwenden Sie den Staubsauger nicht, wenn der Staubbehälter über die Maximalfüllstandsanzeige hinaus gefüllt ist, da dies den Staubsauger beschädigen oder zu Verletzungen des Benutzers führen kann.

## Filter und Filterkegel reinigen

Der Filter ist nur zugänglich, wenn der Staubbehälter geöffnet ist.

**SCHRITT 1:** Entleeren Sie den Staubbehälter gemäß den Anweisungen im Abschnitt „Entleeren des Staubbehälters“.

**SCHRITT 2:** Nehmen Sie Filter und Filterkegel heraus, indem Sie beide gegen den Uhrzeigersinn drehen und aus dem Staubbehälter herausziehen.

**SCHRITT 3:** Heben Sie den Filter vorsichtig aus dem Filterkegel. Schütteln Sie den Filter, bis der größte Teil des Staubs entfernt wurde. Spülen Sie ihn anschließend unter sauberem, warmem Wasser ab und lassen Sie ihn an der Luft trocknen.

**SCHRITT 4:** Setzen Sie den vollständig getrockneten Filter wieder in den Filterkegel ein. Bringen Sie den Filterkegel zurück in den Staubbehälter, indem Sie die Aussparungen des Filterkegels mit denen im Staubbehälter ausrichten. Sichern Sie den Filterkegel, indem Sie ihn im Uhrzeigersinn drehen, bis er fest sitzt.

**SCHRITT 5:** Schließen Sie den Staubbehälter, indem Sie ihn fest zudrücken, bis er in Position einrastet.



**HINWEIS:** Filter und Filterkegel sollten mindestens alle zwei Wochen gründlich gereinigt werden. Verwenden Sie zum Reinigen keine Reinigungsmittel und trocknen Sie Filter und Filterkegel nicht mit externen Wärmequellen wie Heizkörpern.



**WARNUNG:** Setzen Sie den Staubsauger nicht wieder zusammen und verwenden Sie ihn nicht, bevor der Filter vollständig getrocknet ist, da sonst Schäden entstehen können.

## Reinigen der Bodendüse

Die Bodendüse verfügt über eine herausnehmbare Bürstenwalze zur einfachen Reinigung.

**SCHRITT 1:** Schalten Sie den Staubsauger aus und stellen Sie sicher, dass der Akkupack vom Netzteil getrennt ist. Entfernen Sie die Bodendüse, indem Sie die Entriegelungstaste für die Bodendüse drücken und die Bodendüse vom Verlängerungsrohr abziehen.

**SCHRITT 2:** Schieben Sie die Entriegelungstaste für die Bürstenwalze in die Entriegelungsstellung und entnehmen Sie die Bürstenwalze, indem Sie sie aus der Bodendüse herausziehen.

**SCHRITT 3:** Entfernen Sie angesammelten Staub, Verschmutzungen und Haare von der Bürstenwalze und der Bodendüse.

**SCHRITT 4:** Setzen Sie die Bürstenwalze wieder in die Bodendüse ein, indem Sie sie beidseitig ausrichten und in die Bodendüse drücken, bis sie hörbar einrastet.

## Montage der Wandhalterung

Die Wandhalterung kann zur bequemen Aufbewahrung an der Wand montiert werden. Um den Staubsauger während des Ladevorgangs aufzubewahren, stellen Sie sicher, dass sich die Wandhalterung in ausreichender Nähe zum Netzstromanschluss befindet, damit das Ladekabel nicht überdehnt wird.

**SCHRITT 1:** Markieren Sie mit einem Bleistift die Positionen von zwei Schraublöchern auf der gewünschten Fläche. Die Markierungen sollten mithilfe einer Wasserwaage senkrecht ausgerichtet werden.

**SCHRITT 2:** Bohren Sie mit einem geeigneten Bohrer Führungslöcher an den markierten Stellen. Ziehen Sie bei Bedarf eine qualifizierte Fachkraft hinzu.

**SCHRITT 3:** Setzen Sie die Dübel fest in die vorgebohrten Löcher ein, sodass sie bündig mit der Wandoberfläche abschließen.

**SCHRITT 4:** Setzen Sie die Wandhalterung auf die Oberfläche und richten Sie die Bohrlöcher auf der Oberfläche mit den Befestigungslöchern der Wandhalterung aus.

**SCHRITT 5:** Führen Sie die mitgelieferten Schrauben durch die Wandhalterung in die Wand ein und ziehen Sie sie fest an, damit die Wandhalterung bündig mit der Oberfläche abschließt. Prüfen Sie, ob der Haken an der Wandhalterung nach oben zeigt.

**SCHRITT 6:** Schieben Sie den Staubsauger in die Wandhalterung, und achten Sie darauf, dass er am Haken einrastet.



**HINWEIS:** Stellen Sie sicher, dass die gewählte Oberfläche stabil genug ist, um die Wandhalterung und den Staubsauger zu tragen. Stellen Sie sicher, dass die Wandhalterung in ausreichender Höhe befestigt ist, um den vollständig montierten Staubsauger unterzubringen.



**VORSICHT:** Stellen Sie sicher, dass sich unter der Wandoberfläche keine Strom-, Wasser- oder Gasleitungen befinden. Solche Leitungen verlaufen in der Regel vertikal oder horizontal hinter der Wand; elektrische Leitungen

gehen von der Steckdose aus und können möglicherweise in mehrere Richtungen führen. Geeignete Prüfgeräte sind im Fachhandel erhältlich. Ziehen Sie bei Bedarf eine qualifizierte Fachkraft hinzu.

## Fehlerbehebung

Problem	Mögliche Ursache	Lösung
Der Akkupack lässt sich nicht aufladen.	Das Netzteil ist nicht sicher angeschlossen.	Schließen Sie das Netzteil an den Ladeanschluss am Hauptgerät des Staubsaugers an und befolgen Sie dabei die Anweisungen im Abschnitt „ <b>Aufladen des Staubsaugers</b> “.
Die Saugleistung ist gering.	Der Lufterlass oder der Aufsatz ist verstopft.	Trennen Sie den Aufsatz ab und beseitigen Sie die Verstopfung.
	Der Staubbehälter ist fast voll.	Entleeren Sie den Staubbehälter entsprechend den Anweisungen im Abschnitt „ <b>Entleeren des Staubbehälters</b> “.
	Der Filter ist verstopft.	Reinigen Sie den Filter gemäß den Anweisungen im Abschnitt „ <b>Filter und Filterkegel reinigen</b> “.
Die Bürstenwalze dreht sich nicht.	Die Bürstenwalze ist durch angesammelte Haare, Staub und Schmutz blockiert.	Reinigen Sie die Bodendüse entsprechend den Anweisungen im Abschnitt „ <b>Reinigen der Bodendüse</b> “.

## Aufbewahrung

Vergewissern Sie sich vor der Aufbewahrung an einem kühlen, trockenen Ort, dass der Staubsauger abgekühlt, sauber und trocken ist. Bewahren Sie das Netzteil separat auf und achten Sie darauf, dass es an den Anschlüssen nicht geknickt wird, da dies die Leitungen beschädigen kann.

## Technische Daten

Produktcode: BEL02179

Akku: 22,2 V = 2200 mAh Li-Ion

Adaptiereingang: 100–240 V ~ 50/60 Hz, 0,5 A

Adapterausgang: 27,0 V = 0,5 A, 13,5 W

Durchschnittlicher Wirkungsgrad im Betrieb: 83,67 %

Wirkungsgrad bei niedriger Last (10 %): 67,93 %

Leistungsaufnahme im Leerlauf: 0,097 W

Staubbehältervolumen: 500 ml

**ES** | Por favor, conserve las instrucciones para futura referencia.

## SEGURIDAD DE LAS PILAS

No deben cortocircuitarse los terminales de alimentación.

En caso de que el paquete de baterías presente fugas, evite el contacto del líquido con la piel o los ojos. Si se produjera contacto, lave la zona afectada con abundante agua y consulte a un médico.

Las pilas y baterías recargables deben cargarse antes de su uso. Tras largos periodos de almacenamiento, puede ser necesario cargar y descargar el paquete de baterías varias veces para obtener el máximo rendimiento.

No deje el paquete de baterías en carga prolongada cuando no esté en uso.

No utilice ningún cargador distinto al específicamente suministrado para su uso con este producto. Tampoco utilice ninguna pila ni batería que no haya sido diseñada para emplearse con este producto.

Mantenga las pilas fuera del alcance de los niños.

No aplaste, perforo, desmonte ni dañe las pilas de ninguna manera. No almacene a temperaturas superiores a 60 °C.

Evite almacenar bajo la luz solar directa.

No exponga las pilas al calor ni al fuego, ya que podrían explotar. No someta las pilas a golpes o impactos mecánicos.

No deseche los paquetes de baterías agotados junto con los residuos domésticos.

Para desechar el paquete de baterías agotado, llévelo a un punto de reciclaje local. Para más información, consulte con las autoridades municipales.

Este aparato está equipado con una batería recargable de 22,2 V y 2200 mAh de iones de litio (no extraíble).

## Recomendaciones y advertencias



Cargue completamente la aspiradora antes del primer uso.

Asegúrese de que el filtro permanezca libre de obstrucciones.

Asegúrese de limpiar regularmente el depósito de polvo y el filtro para mantener la potencia de succión y prolongar la vida útil de la aspiradora.

Apague la aspiradora y desconéctela de la red eléctrica antes de cambiar o colocar accesorios.



No utilice los accesorios si están sueltos, dañados o rotos.  
Nunca utilice la aspiradora sin el filtro o el cono del filtro colocados en su sitio.

## Cuidado y mantenimiento

Desenchufe siempre la aspiradora de la red eléctrica antes de realizar cualquier operación de limpieza o mantenimiento.

Limpie la superficie exterior de la aspiradora con un paño suave y húmedo, y deje secar completamente.

No utilice detergentes agresivos ni productos de limpieza abrasivos para limpiar ninguna parte de la aspiradora.

Mantenga el filtro limpio y reemplácelo cuando esté desgastado.

## Instrucciones de uso

### Antes del primer uso

Antes de conectar la aspiradora a la red eléctrica, límpiela siguiendo las instrucciones indicadas en la sección «**Cuidado y mantenimiento**».

### Carga de la aspiradora

Antes del primer uso, es necesario cargar la aspiradora durante 4–5 horas. Los tiempos de carga posteriores variarán según el uso. Si el paquete de batería se descarga completamente durante el uso, la recarga total puede tardar hasta 4–5 horas.

**PASO 1:** Compruebe que la aspiradora está apagada.

**PASO 2:** Conecte el adaptador de corriente de red al puerto de carga del paquete de batería.

**PASO 3:** Enchufe el adaptador de corriente a la red eléctrica; las luces indicadoras de batería parpadearán durante la carga. Una vez que la batería esté completamente cargada, las luces indicadoras de batería permanecerán encendidas.



**NOTA:** El paquete de batería puede extraerse de la unidad principal de la aspiradora presionando el botón de liberación del paquete de batería y retirándolo de la aspiradora. Para instalar el paquete de batería, deslice el paquete de batería en la aspiradora y fíjelo presionando hasta que encaje en su sitio.



**ADVERTENCIA:** No utilice ningún adaptador de corriente distinto al suministrado. El uso de un adaptador alternativo aumentará el riesgo de daños en la aspiradora o de lesiones para el usuario.

## Uso de la aspiradora

**PASO 1:** Compruebe que el paquete de batería esté desconectado del adaptador de corriente tras desenchufarlo de la red eléctrica.

**PASO 2:** Pulse «**O**» para encender la aspiradora. La luz indicadora del modo de velocidad se iluminará para indicar que la aspiradora está en el ajuste de velocidad mínima; pulse «**|||**» para utilizar el ajuste de velocidad máxima.

### Uso del tubo de extensión y el cepillo para suelos

El tubo de extensión puede acoplarse a la entrada de aire para ampliar el alcance, lo que resulta ideal para limpiar desde el suelo hasta el techo. Antes de instalar el tubo de extensión y el cepillo para suelos, asegúrese de que la aspiradora esté apagada y el paquete de batería esté desconectado del adaptador de corriente.

**PASO 1:** Coloque el tubo de extensión en la entrada de aire alineando las pestañas y empujando con cuidado el tubo de extensión hacia la unidad principal de la aspiradora hasta que encaje en su sitio. Para liberar el tubo de extensión, presione el botón de liberación del tubo de extensión y retírelo de la unidad principal de la aspiradora.

**PASO 2:** Coloque el cepillo para suelos alineando las pestañas del cepillo con la parte inferior del tubo de extensión. Empuje con cuidado ambas piezas hasta que queden firmemente encajadas. Para retirar el cepillo para suelos, presione el botón de liberación del cepillo para suelos y extráigalo del tubo de extensión.

**PASO 3:** Encienda la aspiradora pulsando «**O**».



**NOTA:** El cepillo para suelos también puede acoplarse directamente a la unidad principal de la aspiradora alineando las pestañas del cepillo con la entrada de aire de la aspiradora. Empuje con cuidado ambas piezas para asegurar el cepillo para suelos en su sitio.

### Uso del accesorio 2 en 1: boquilla para rincones y cepillo

**PASO 1:** Si es necesario, acople el tubo de extensión en la entrada de aire siguiendo las instrucciones de la sección titulada «**Uso del tubo de extensión y el cepillo para suelos**».

**PASO 2:** Inserte el accesorio 2 en 1: boquilla para rincones y cepillo en el extremo del tubo de extensión hasta que encaje en su sitio. Si no necesita utilizar el tubo de extensión, coloque el accesorio 2 en 1 directamente en la entrada de aire de la aspiradora hasta que encaje en su sitio.

**PASO 3:** Pulse el botón del accesorio y deslice la barra del cepillo hacia atrás para convertir el accesorio en boquilla para rincones, ideal para eliminar el polvo y la suciedad de esquinas y recovecos.

Pulse el botón del accesorio y deslice la barra del cepillo hacia adelante para utilizarlo como cepillo, perfecto para limpiar tapicerías y tejidos.

**PASO 4:** Para retirar el accesorio 2 en 1: boquilla para rincones y cepillo, presione el botón de liberación en la unidad principal de la aspiradora o en el tubo de extensión y extráigalo.

## Vaciado del depósito de polvo

Para mantener un rendimiento óptimo, es necesario vaciar el depósito de polvo con regularidad. Si observa una disminución en la potencia de succión, vacíe el depósito de polvo.

Antes de vaciar el depósito de polvo, asegúrese de que la aspiradora esté apagada y de que se hayan retirado todos los accesorios de la entrada de aire.

**PASO 1:** Sujutando firmemente la unidad principal de la aspiradora, presione el botón de liberación de la base del depósito de polvo. Vacíe el depósito de polvo lenta y cuidadosamente para reducir la cantidad de polvo que se libera nuevamente a la atmósfera.

**PASO 2:** Cierre el depósito de polvo empujando la base hasta que la pestaña de liberación de la base del depósito quede bloqueada en su posición.



**NOTA:** Se recomienda vaciar el depósito de polvo en el exterior. Cierre siempre la base del depósito de polvo antes de utilizar la aspiradora.



**ADVERTENCIA:** No utilice la aspiradora si el depósito de polvo supera la marca de llenado máximo, ya que esto podría dañar la aspiradora o causar lesiones al usuario.

## Limpieza del filtro y del cono del filtro

Solo se puede acceder al filtro cuando el depósito de polvo está abierto.

**PASO 1:** Vacíe el depósito de polvo siguiendo las instrucciones de la sección titulada «Vaciado del depósito de polvo».

**PASO 2:** Retire el filtro y el cono del filtro girándolos en sentido antihorario y extrayéndolos del depósito de polvo.

**PASO 3:** Retire cuidadosamente el filtro del cono del filtro. Sacuda el filtro hasta eliminar la mayor parte del polvo, luego enjuáguelo con agua limpia y tibia, y déjelo secar al aire.

**PASO 4:** Una vez que el filtro esté completamente seco, colóquelo nuevamente en el cono del filtro. Vuelva a colocar el cono del filtro alineando las ranuras del cono con las del interior del depósito de polvo. Fíjelo en su lugar girando el cono del filtro en sentido horario.

**PASO 5:** Cierre el depósito de polvo empujándolo con firmeza hasta que encaje en su posición.



**NOTA:** El filtro y el cono del filtro deben limpiarse a fondo al menos una vez cada dos semanas. No limpie el filtro con detergentes ni utilice fuentes de calor externas como radiadores para secarlos.



**ADVERTENCIA:** No vuelva a montar ni utilice la aspiradora hasta que el filtro esté completamente seco, ya que esto podría causar daños.

## Limpieza del cepillo para suelos

El cepillo para suelos cuenta con una barra del cepillo extraíble para facilitar su limpieza.

**PASO 1:** Apague la aspiradora y asegúrese de que el paquete de batería esté desconectado del adaptador de corriente. Retire el cepillo para suelos presionando el botón de liberación del cepillo para suelos y extrayéndolo del tubo de extensión.

**PASO 2:** Desplace el botón de liberación de la barra del cepillo a la posición de desbloqueo y retire la barra del cepillo tirando de ella hacia fuera, separándola del cepillo para suelos.

**PASO 3:** Retire cualquier acumulación de polvo, residuos y cabellos de la barra del cepillo y del cepillo para suelos.

**PASO 4:** Vuelva a colocar la barra del cepillo en el cepillo para suelos, alineándola por ambos lados y empujándola en el cepillo para suelos hasta que encaje.

## Instalación del soporte de pared

El soporte de pared puede fijarse a una pared para facilitar el almacenamiento. Para guardar la aspiradora mientras se está cargando, asegúrese de que el soporte de pared esté lo suficientemente cerca de la toma de corriente para no forzar el cable de carga.

**PASO 1:** Utilice un lápiz para marcar la posición de dos orificios para tornillos en la superficie deseada. Asegúrese de que las marcas estén alineadas verticalmente utilizando un nivel de burbuja.

**PASO 2:** Utilice una broca adecuada para perforar orificios guía en las marcas realizadas. Consulte a un profesional cualificado si es necesario.

**PASO 3:** Inserte firmemente los tacos en los orificios guía hasta que queden al ras con la superficie de la pared.

**PASO 4:** Coloque la base de soporte de pared sobre la superficie, alineando los orificios de la superficie con los de la base de soporte de pared.

**PASO 5:** Inserte los tornillos suministrados a través de la base de soporte de pared y en la pared, y apriételos hasta que la base de soporte de pared quede al ras con la superficie. Compruebe que el gancho de la base de soporte de pared esté orientado hacia arriba.

**PASO 6:** Deslice la aspiradora hasta colocarla en la base de soporte de pared, asegurándose de que quede enganchada en el gancho.



**NOTA:** Compruebe que la superficie elegida sea lo suficientemente resistente para soportar la base de soporte de pared y la aspiradora. Asegúrese de que el soporte de pared esté instalado a una altura adecuada para almacenar la aspiradora completamente montada.



**PRECAUCIÓN:** Verifique que no haya cables eléctricos, instalaciones de fontanería ni conducciones de gas situadas bajo la superficie de la pared. Estos servicios suelen ir en sentido vertical u horizontal por detrás de la pared, y el cableado eléctrico puede extenderse desde el enchufe en una o varias direcciones. Puede adquirir comprobadores específicos en tiendas de bricolaje de confianza. Consulte a un profesional cualificado si es necesario.

## Resolución de problemas

Problema	Posible causa	Solución
El paquete de batería no carga.	El adaptador de corriente no está conectado de forma segura.	Conecte el adaptador de corriente al puerto de carga de la unidad principal de la aspiradora, siguiendo las instrucciones de la sección titulada «Carga de la aspiradora».
La succión es deficiente.	La entrada de aire o el accesorio están obstruidos.	Desconecte el accesorio y elimine la obstrucción.
	El depósito de polvo está casi lleno.	Vacíe el depósito de polvo siguiendo las instrucciones de la sección titulada «Vaciado del depósito de polvo».
	El filtro está obstruido.	Limpie el filtro siguiendo las instrucciones de la sección titulada «Limpieza del filtro y del cono del filtro».
La barra del cepillo no gira.	La barra del cepillo está bloqueada por la acumulación de cabellos, polvo y residuos.	Limpie el cepillo para suelos siguiendo las instrucciones de la sección titulada «Limpieza del cepillo para suelos».

## Almacenamiento

Compruebe que la aspiradora esté fría, limpia y seca antes de guardarla en un lugar fresco y seco.

Guarde el adaptador de corriente por separado, comprobando que no esté doblado en las conexiones, ya que esto podría dañar los cables.

## Especificaciones

Código de producto: BEL02179

Batería: 22,2 V ~ 2200 mAh Li-ion

Entrada del adaptador: 100–240 V ~ 50/60 Hz, 0,5 A

Salida del adaptador: 27,0 V ~ 0,5 A, 13,5 W

Eficiencia activa media: 83,67%

Eficiencia a baja carga (10 %): 67,93 %

Consumo de energía en vacío: 0,097 W

Capacidad del depósito de polvo: 500 ml

**PT** | Por favor, guarde as instruções para referência futura.

## SEGURANÇA DA BATERIA

Os terminais de alimentação não devem ser curto-circuitados.

Em caso de fuga do bloco de baterias, evite que o líquido entre em contacto com a pele ou os olhos. Se ocorrer contacto, lave de imediato a zona afetada com abundante água e procure aconselhamento médico.

As células e baterias recarregáveis devem ser carregadas antes da utilização. Após longos períodos de armazenamento, poderá ser necessário carregar e descarregar o bloco de baterias várias vezes para atingir o desempenho máximo.

Não deixe o bloco de baterias em carregamento prolongado quando não estiver a ser utilizado.

Não utilize qualquer carregador que não seja o fornecido especificamente para utilização com este produto. Não utilize células ou baterias que não sejam concebidas para utilização com este produto.

Mantenha as baterias fora do alcance das crianças.

Não esmague, perfure, desmonte nem provoque outros danos nas baterias. Não armazene a temperaturas superiores a 60 °C.

Evite armazenar sob luz solar direta.

Não exponha as baterias ao calor ou ao fogo, pois podem explodir. Não sujeite as baterias a choques mecânicos.

Não elimine blocos de baterias usados no lixo doméstico.

Para se desfazer do bloco de baterias usado, leve-o a um ponto de recolha para reciclagem. Para mais informações, contacte os serviços municipais competentes. Este aparelho está equipado com uma bateria recarregável de iões de lítio de 22,2 V 2200 mAh (não amovível).

## O que fazer e o que não fazer



Carregue totalmente o aspirador antes da primeira utilização.

Verifique se o filtro se mantém livre de obstruções.

Certifique-se de que o depósito de pó e o filtro são limpos regularmente para preservar a sucção e prolongar a vida útil do aspirador.

Desligue o aspirador e retire a ficha da tomada antes de substituir ou montar acessórios.



Não utilize acessórios se estiverem soltos, danificados ou partidos.

Nunca utilize o aspirador sem o filtro ou o cone do filtro corretamente instalados.

## Cuidados e manutenção

Desligue sempre o aspirador da tomada antes de iniciar qualquer operação de limpeza ou manutenção.  
Limpe a superfície externa do aspirador com um pano macio e húmido e deixe secar completamente.  
Não utilize detergentes ou produtos de limpeza agressivos ou abrasivos para limpar qualquer parte do aspirador.  
Mantenha o filtro limpo e substitua-o quando estiver gasto.

### Instruções de utilização Antes da primeira utilização

Antes de ligar à corrente elétrica, limpe o aspirador de acordo com as instruções indicadas na secção «Cuidados e manutenção».

#### Carregar o aspirador

Antes da primeira utilização, o aspirador deve ser carregado durante 4 a 5 horas. Os tempos de carregamento seguintes podem variar consoante a utilização. Se o bloco de baterias ficar totalmente descarregado durante o uso, poderá demorar até 4 a 5 horas a carregar na totalidade.

**PASSO 1:** Certifique-se de que o aspirador está desligado.

**PASSO 2:** Ligue o adaptador de corrente à porta de carregamento do bloco de baterias.

**PASSO 3:** Ligue o adaptador de corrente à tomada elétrica; as luzes indicadoras de bateria piscarão durante o carregamento. Quando a bateria estiver totalmente carregada, as luzes indicadoras de bateria permanecerão acesas.





**NOTA:** O bloco de baterias pode ser removido da unidade principal do aspirador premindo o botão de libertação do bloco de baterias e puxando-o para fora do aspirador. Para voltar a instalar o bloco de baterias, deslize-o na unidade principal e pressione até ouvir um clique.



**AVISO:** Não utilize nenhum adaptador de corrente que não seja o fornecido. A utilização de um adaptador alternativo aumenta o risco de danificar o aspirador ou de provocar lesões ao utilizador.

#### Utilização do aspirador

**PASSO 1:** Certifique-se de que o bloco de baterias está desligado do adaptador de corrente depois de retirar a ficha da tomada.

**PASSO 2:** Prima «» para ligar o aspirador. A luz indicadora do modo de velocidade acender-se-á para indicar que o aspirador está na velocidade mínima; prima «» para selecionar a velocidade máxima.

#### Utilização do tubo prolongador e da escova de pavimentos

O tubo prolongador pode ser encaixado na entrada de ar para aumentar o alcance, sendo ideal para a limpeza do chão ao teto. Antes de instalar o tubo prolongador e a escova de pavimentos, certifique-se de que o aspirador está desligado e o bloco de baterias está desligado do adaptador de corrente.

**PASSO 1:** Encaixe o tubo prolongador na entrada de ar, alinhando os pinos e empurrando cuidadosamente o tubo prolongador em direção à unidade principal do aspirador até ouvir um clique. Para retirar o tubo prolongador, prima o botão de libertação do tubo prolongador e puxe-o para longe da unidade principal do aspirador.

**PASSO 2:** Encaixe a escova de pavimentos alinhando os pinos da escova com a extremidade inferior do tubo prolongador. Empurre cuidadosamente até que fique bem fixa. Para remover a escova de pavimentos, prima o botão de libertação da escova de pavimentos e puxe-a para longe do tubo prolongador.

**PASSO 3:** Ligue o aspirador premindo «».



**NOTA:** A escova de pavimentos pode também ser encaixada diretamente na unidade principal do aspirador, alinhando os pinos da escova com a entrada de ar do aspirador. Empurre cuidadosamente até que a escova de pavimentos fique presa na posição.

#### Utilização da ferramenta 2 em 1 de fendas e escova

**PASSO 1:** Se necessário, encaixe o tubo prolongador na entrada de ar seguindo as instruções da secção «Utilização do tubo prolongador e da escova de pavimentos».

**PASSO 2:** Encaixe a ferramenta 2 em 1 de fendas e escova na extremidade do tubo prolongador até ouvir um clique. Se não for necessário utilizar o tubo prolongador, encaixe a ferramenta 2 em 1 de fendas e escova diretamente na entrada de ar do aspirador até ouvir um clique.

**PASSO 3:** Prima o botão do acessório e deslize a escova para trás para utilizar como ferramenta de fendas, ideal para remover pó e sujidade de cantos e recantos.

Prima o botão do acessório e deslize a escova para a frente para utilizar como escova, ideal para limpar estofos e tecidos.

**PASSO 4:** Para remover a ferramenta 2 em 1 de fendas e escova, prima o botão de libertação na unidade principal do aspirador ou no tubo prolongador e puxe para fora.

#### Esvaziar o depósito de pó

Para manter o desempenho ideal, o depósito de pó deve ser esvaziado regularmente. Se notar uma redução na potência de sucção, esvazie o depósito de pó.

Antes de esvaziar o depósito de pó, certifique-se de que o aspirador está desligado e que todos os acessórios foram retirados da entrada de ar.

**PASSO 1:** Segurando firmemente a unidade principal do aspirador, prima o botão de libertação da base do depósito de pó. Esvazie o depósito de pó lenta e cuidadosamente para minimizar a quantidade de pó libertada para a atmosfera.

**PASSO 2:** Feche o depósito de pó, empurrando a base até que a patilha de libertação volte a encaixar na posição.



**NOTA:** Recomenda-se que esvazie o depósito de pó no exterior. Certifique-se de que a base do depósito de pó está sempre fechada antes de utilizar o aspirador.



**AVISO:** Não utilize o aspirador se o depósito de pó estiver cheio para além da marca de enchimento máximo, pois poderá danificar o aspirador ou causar lesões ao utilizador.

### Limpeza do filtro e do cone do filtro

Só pode aceder ao filtro quando o depósito de pó está aberto.

**PASSO 1:** Esvazie o depósito de pó seguindo as instruções da secção intitulada «Esvaziar o depósito de pó».

**PASSO 2:** Retire o filtro e o cone do filtro rodando-os no sentido contrário ao dos ponteiros do relógio e levantando-os para fora do depósito de pó.

**PASSO 3:** Retire cuidadosamente o filtro do cone do filtro. Agite o filtro até remover a maior parte do pó, depois passe-o por água morna e limpe e deixe-o secar ao ar.

**PASSO 4:** Quando o filtro estiver completamente seco, volte a colocá-lo no cone do filtro. Reponha o cone do filtro, alinhando as marcas do cone com as existentes no interior do depósito de pó. Fixe-o na posição rodando o cone do filtro no sentido dos ponteiros do relógio.

**PASSO 5:** Feche o depósito de pó, empurrando-o firmemente até ouvir um clique a indicar que ficou preso na posição.



**NOTA:** O filtro e o cone do filtro devem ser cuidadosamente limpos pelo menos uma vez a cada duas semanas. Não lave o filtro com detergentes, nem utilize fontes de calor externas, como radiadores, para os secar.



**AVISO:** Não volte a montar nem utilize o aspirador até que o filtro esteja completamente seco, pois isso pode provocar danos.

### Limpeza da escova de pavimentos

A escova de pavimentos possui um rolo da escova amovível para facilitar a limpeza.

**PASSO 1:** Desligue o aspirador e certifique-se de que o bloco de baterias está desligado do adaptador de corrente. Retire a escova de pavimentos premindo o botão de libertação da escova de pavimentos e puxando-a para fora do tubo prolongador.

**PASSO 2:** Empurre o botão de libertação do rolo da escova para a posição de desbloqueio e retire o rolo da escova puxando-o para fora da escova de pavimentos.

**PASSO 3:** Remova todo o pó acumulado, detritos e cabelos do rolo da escova e da escova de pavimentos.

**PASSO 4:** Volte a colocar o rolo da escova na escova de pavimentos, alinhando-o em ambos os lados e empurrando-o para dentro da escova de pavimentos até ouvir um clique.

### Instalação do suporte de parede

A base de suporte de parede pode ser fixada a uma parede para uma arrumação prática. Para guardar o aspirador enquanto está a ser carregado, assegure-se de que a base de suporte de parede fica suficientemente próxima de uma tomada elétrica para evitar esticar em excesso o cabo de carregamento.

**PASSO 1:** Com um lápis, marque as posições dos dois furos para parafusos na superfície desejada. As marcas devem estar alinhadas na vertical, utilizando um nível de bolha.

**PASSO 2:** Utilizando uma broca adequada, faça furos piloto nas marcas assinaladas. Caso necessário, consulte um profissional qualificado.

**PASSO 3:** Introduza firmemente as buchas nos furos piloto, certificando-se de que ficam niveladas com a superfície da parede.

**PASSO 4:** Posicione a base de suporte de parede na superfície, alinhando os furos da superfície com os da base de suporte de parede.

**PASSO 5:** Insira os parafusos fornecidos através da base de suporte de parede e na parede, apertando até que a base fique nivelada com a superfície. Certifique-se de que o gancho da base de suporte de parede está voltado para cima.

**PASSO 6:** Encaixe o aspirador na base de suporte de parede, certificando-se de que fica preso ao gancho.



**NOTA:** Certifique-se de que a superfície escolhida é suficientemente resistente para suportar a base de suporte de parede e o aspirador. Certifique-se de que o suporte de parede está fixo a uma altura adequada para guardar o aspirador completamente montado.



**CUIDADO:** Verifique se não existem instalações elétricas, canalizações ou condutas de gás por baixo da superfície da parede. Estes sistemas costumam estar dispostos vertical ou horizontalmente atrás da parede e a cablagem elétrica pode sair da tomada em várias direções. Encontram-se à venda, em lojas de bricolage de confiança, aparelhos para detetar estas infraestruturas. Se necessário, consulte um profissional qualificado.

## Resolução de problemas

Problema	Causa possível	Solução
O bloco de baterias não carrega.	O adaptador de corrente não está devidamente ligado.	Ligue o adaptador de corrente à porta de carregamento na unidade principal do aspirador, seguindo as instruções da secção intitulada « <b>Carregar o aspirador</b> ».
A sucção é fraca.	A entrada de ar ou o acessório está obstruído.	Desligue o acessório e elimine a obstrução.
	O depósito de pó está quase cheio.	Esvazie o depósito de pó seguindo as instruções da secção intitulada « <b>Esvaziar o depósito de pó</b> ».
	O filtro está obstruído.	Limpe o filtro seguindo as instruções da secção intitulada « <b>Limpeza do filtro e do cone do filtro</b> ».
O rolo da escova não está a rodar.	O rolo da escova está obstruído devido à acumulação de cabelos, pó e detritos.	Limpe a escova de pavimentos seguindo as instruções da secção intitulada « <b>Limpeza da escova de pavimentos</b> ».

## Armazenamento

Certifique-se de que o aspirador está frio, limpo e seco antes de o guardar num local fresco e seco.

Guarde o adaptador de corrente separadamente, verificando que não está dobrado nas ligações, pois isso pode danificar os fios.

## Especificações

Código do produto: BELO2179

Bateria: 22,2 V ~ 2200 mAh Li-ion

Entrada do adaptador: 100–240 V ~ 50/60 Hz, 0,5 A

Saída do adaptador: 27,0 V ~ 0,5 A, 13,5 W

Eficiência ativa média: 83,67%

Eficiência em carga reduzida (10%): 67,93%

Consumo de energia em vazio: 0,097 W

Capacidade do depósito de pó: 500 ml

**IT** | Conservare le istruzioni per riferimento futuro.

## SICUREZZA DELLE BATTERIE

I terminali di alimentazione non devono essere cortocircuitati.

In caso di perdita del pacco batteria, evitare che il liquido venga a contatto con la pelle o gli occhi. In caso di contatto, lavare immediatamente la zona interessata con abbondante acqua e consultare un medico.

Le celle e le batterie ricaricabili devono essere caricate prima dell'uso. Dopo lunghi periodi di inattività, potrebbe essere necessario caricare e scaricare il pacco batteria più volte per ottenere le massime prestazioni.

Non lasciare il pacco batteria in carica per periodi prolungati quando non viene utilizzato.

Non utilizzare alcun caricabatterie diverso da quello appositamente fornito per l'uso con il prodotto. Non utilizzare celle o batterie non progettate per l'uso con il prodotto.

Tenere le batterie fuori dalla portata dei bambini.

Non schiacciare, perforare, smontare o danneggiare in alcun modo le batterie. Non conservare a temperature superiori a 60 °C.

Evitare di conservarle alla luce solare diretta.

Non esporre le batterie al calore o al fuoco, poiché potrebbero esplodere. Non sottoporre le batterie a urti meccanici.

Non smaltire i pacchi batteria esauriti insieme ai rifiuti domestici.

Per smaltire il pacco batteria esaurito, portarlo presso un centro di raccolta locale. Per ulteriori informazioni, contattare gli uffici comunali competenti.

Questo apparecchio è dotato di una batteria ricaricabile Li-ion da 22,2 V 2200 mAh (non rimovibile).

## Cosa fare e cosa non fare



Caricare completamente l'aspirapolvere prima del primo utilizzo.

Verificare che il filtro sia privo di ostruzioni.

Assicurarsi che il contenitore della polvere e il filtro vengano puliti regolarmente per mantenere la potenza di aspirazione e prolungare la durata dell'aspirapolvere.

Spegnere l'aspirapolvere e scollegarlo dall'alimentazione di rete prima di cambiare o montare gli accessori.



Non utilizzare gli accessori se sono allentati, danneggiati o rotti.

Non utilizzare mai l'aspirapolvere senza che il filtro o il cono filtro siano in posizione.

## Cura e manutenzione

Scollegare sempre l'aspirapolvere dalla rete elettrica prima di effettuare qualsiasi operazione di pulizia o manutenzione.

Pulire la superficie esterna dell'aspirapolvere con un panno morbido e umido, quindi lasciare asciugare completamente all'aria.

Non utilizzare detergenti aggressivi o abrasivi né agenti chimici per pulire qualsiasi parte dell'aspirapolvere.

Mantenere il filtro pulito e sostituirlo quando risulta usurato.

## Istruzioni per l'uso Prima del primo utilizzo

Prima di collegare l'aspirapolvere alla rete elettrica, pulirlo seguendo le istruzioni riportate nella sezione «**Cura e manutenzione**».

### Ricarica dell'aspirapolvere

Prima del primo utilizzo, l'aspirapolvere deve essere caricato per 4–5 ore. I successivi tempi di ricarica variano in base all'utilizzo. Se durante l'uso il pacco batteria si scarica completamente, potrebbero essere necessarie fino a 4–5 ore per una ricarica completa.

**PASSO 1:** Verificare che l'aspirapolvere sia spento.

**PASSO 2:** Collegare l'alimentatore di rete alla porta di ricarica del pacco batteria.

**PASSO 3:** Inserire l'adattatore di alimentazione nella presa di corrente; durante la ricarica, le spie della batteria lampeggeranno. Quando la batteria sarà completamente carica, le spie della batteria rimarranno accese.



**NOTA:** Il pacco batteria può essere rimosso dall'unità principale dell'aspirapolvere premendo il pulsante di sgancio del pacco batteria e sfilandolo dall'aspirapolvere. Per reinstallare il pacco batteria, inserirlo facendolo scorrere nell'aspirapolvere e fissarlo premendo fino a sentire lo scatto.



**AVVERTENZA:** Non utilizzare adattatori di alimentazione diversi da quello fornito in dotazione. L'uso di un adattatore alternativo aumenta il rischio di danneggiamento dell'aspirapolvere o di lesioni per l'utente.

### Utilizzo dell'aspirapolvere

**PASSO 1:** Dopo aver scollegato l'adattatore di rete dalla presa di corrente, verificare che il pacco batteria sia disconnesso dall'adattatore di rete.

**PASSO 2:** Premere «**ON**» per accendere l'aspirapolvere. La spia della modalità velocità si illuminerà per indicare che l'aspirapolvere è impostato sulla velocità minima; premere «**MAX**» per utilizzare la velocità massima.

### Utilizzo del tubo prolunga e della spazzola per pavimenti

Il tubo prolunga può essere collegato all'ingresso dell'aria per aumentare la portata, ideale per la pulizia dal pavimento al soffitto. Prima di montare il tubo prolunga e la spazzola per pavimenti, assicurarsi che l'aspirapolvere sia spento e che il pacco batteria sia scollegato dall'adattatore di rete.

**PASSO 1:** Inserire il tubo prolunga sull'ingresso dell'aria, allineando i perni e spingendo delicatamente il tubo prolunga verso l'unità principale dell'aspirapolvere fino a sentirlo scattare in posizione. Per sganciare il tubo prolunga, premere il pulsante di sgancio del tubo prolunga e sfilarlo dall'unità principale dell'aspirapolvere.

**PASSO 2:** Fissare la spazzola per pavimenti allineando i perni della spazzola con la parte inferiore del tubo prolunga. Spingere delicatamente fino a bloccare in posizione. Per sganciare la spazzola per pavimenti, premere il pulsante di rilascio della spazzola per pavimenti e sfilarla dal tubo prolunga.

**PASSO 3:** Accendere l'aspirapolvere premendo «**ON**».



**NOTA:** La spazzola per pavimenti può essere collegata anche direttamente all'unità principale dell'aspirapolvere, allineando i perni della spazzola con l'ingresso dell'aria sull'aspirapolvere. Spingere delicatamente fino a bloccare la spazzola per pavimenti in posizione.

### Utilizzo dell'accessorio 2 in 1: bocchetta per fessure e spazzola

**PASSO 1:** Se necessario, inserire il tubo prolunga sull'ingresso dell'aria seguendo le istruzioni riportate nella sezione «**Utilizzo del tubo prolunga e della spazzola per pavimenti**».

**PASSO 2:** Inserire l'accessorio 2 in 1: bocchetta per fessure e spazzola all'estremità del tubo prolunga fino a sentirlo scattare in posizione. Se la prolunga non è necessaria, inserire l'accessorio 2 in 1 direttamente sull'ingresso dell'aria dell'aspirapolvere fino a sentirlo scattare in posizione.

**PASSO 3:** Premere il pulsante sull'accessorio e far scorrere indietro il rullo spazzola per utilizzare l'accessorio come bocchetta per fessure, ideale per rimuovere polvere e sporco da angoli e spazi stretti.

Premere il pulsante sull'accessorio e far scorrere in avanti il rullo spazzola per utilizzarlo come spazzola, perfetta per la pulizia di tappezzeria e tessuti.

**PASSO 4:** Per rimuovere l'accessorio 2 in 1: bocchetta per fessure e spazzola, premere il pulsante di sgancio sull'unità principale dell'aspirapolvere o sul tubo prolunga e sfilarlo.

### Svuotamento del contenitore della polvere

Per garantire prestazioni ottimali, il contenitore della polvere deve essere svuotato regolarmente. In caso di riduzione della potenza di aspirazione, svuotare il contenitore della polvere.

Prima di svuotare il contenitore della polvere, assicurarsi che l'aspirapolvere sia spento e che tutti gli accessori siano stati rimossi dall'ingresso dell'aria.

**PASSO 1:** Tenendo saldamente l'unità principale dell'aspirapolvere, premere il pulsante di sgancio della base del contenitore della polvere. Svuotare il contenitore della polvere lentamente e con attenzione per ridurre la quantità di polvere dispersa nell'aria.

**PASSO 2:** Chiudere il contenitore della polvere spingendo la base fino a quando la leva di rilascio della base del contenitore della polvere si blocca nuovamente in posizione.



**NOTA:** Si consiglia di svuotare il contenitore della polvere all'esterno. Chiudere sempre la base del contenitore della polvere prima di utilizzare l'aspirapolvere.



**ATTENZIONE:** Non utilizzare l'aspirapolvere se il contenitore della polvere supera l'indicatore di livello massimo, poiché ciò potrebbe danneggiare l'aspirapolvere o causare lesioni all'utente.

### Pulizia del filtro e del cono filtro

Il filtro è accessibile solo quando il contenitore della polvere è aperto.

**PASSO 1:** Svuotare il contenitore della polvere seguendo le istruzioni riportate nella sezione «Svuotamento del contenitore della polvere».

**PASSO 2:** Rimuovere il filtro e il cono filtro ruotandoli in senso antiorario e sollevandoli dal contenitore della polvere.

**PASSO 3:** Sollevare con cautela il filtro dal cono filtro. Agitare il filtro per rimuovere la maggior parte della polvere, quindi risciacquarlo sotto acqua tiepida e pulita e lasciarlo asciugare naturalmente.

**PASSO 4:** Quando il filtro è completamente asciutto, reinserirlo nel cono filtro. Rimontare il cono filtro allineando gli incavi del cono filtro con quelli presenti all'interno del contenitore della polvere. Fissare in posizione ruotando il cono filtro in senso orario.

**PASSO 5:** Chiudere il contenitore della polvere spingendolo con decisione fino a sentire lo scatto.



**NOTA:** Il filtro e il cono filtro devono essere puliti accuratamente almeno una volta ogni due settimane. Non utilizzare detersivi per pulire il filtro e non asciugare né il filtro né il cono filtro con fonti di calore esterne, come termosifoni.



**AVVERTENZA:** Non rimontare né utilizzare l'aspirapolvere finché il filtro non è completamente asciutto, poiché ciò potrebbe causare danni.

### Pulizia della spazzola per pavimenti

La spazzola per pavimenti è dotata di un rullo spazzola removibile per facilitare la pulizia.

**PASSO 1:** Spegner l'aspirapolvere e assicurarsi che il pacco batteria sia scollegato dall'adattatore di rete. Rimuovere la spazzola per pavimenti premendo il pulsante di rilascio della spazzola per pavimenti e sfilandola dal tubo prolunga.

**PASSO 2:** Spingere il pulsante di sgancio del rullo spazzola in posizione di sblocco e rimuovere il rullo spazzola estraendolo dalla spazzola per pavimenti.

**PASSO 3:** Rimuovere polvere accumulata, residui e capelli dal rullo spazzola e dalla spazzola per pavimenti.

**PASSO 4:** Reinserrire il rullo spazzola nella spazzola per pavimenti, allineandolo su entrambi i lati e spingendolo all'interno della spazzola per pavimenti fino a sentire lo scatto.

### Installazione del supporto a muro

La base del supporto a muro può essere fissata a una parete per un pratico stoccaggio. Per riporre l'aspirapolvere durante la ricarica, verificare che il supporto a muro sia sufficientemente vicino alla presa di corrente per evitare di tendere eccessivamente il cavo di ricarica.

**PASSO 1:** Con una matita, segnare le posizioni dei due fori per le viti sulla superficie desiderata. I segni devono essere allineati verticalmente utilizzando una livella.

**PASSO 2:** Utilizzando una punta adatta, praticare dei fori guida nei punti segnati. Se necessario, consultare un tecnico qualificato.

**PASSO 3:** Inserire saldamente i tasselli nei fori guida in modo che siano a filo con la superficie della parete.

**PASSO 4:** Posizionare il supporto a muro sulla superficie, allineando i fori del supporto a muro con quelli presenti sulla superficie.

**PASSO 5:** Inserire le viti fornite attraverso il supporto a muro e nella parete, quindi stringerle affinché il supporto a muro risulti a filo con la superficie. Verificare che il gancio del supporto a muro sia rivolto verso l'alto.

**PASSO 6:** Inserire l'aspirapolvere nel supporto a muro facendolo scorrere in posizione e assicurandosi che si agganci correttamente al gancio.



**NOTA:** Verificare che la superficie scelta sia sufficientemente robusta da sostenere il supporto a muro e l'aspirapolvere. Assicurarsi che il supporto a muro sia fissato a un'altezza adeguata per riporre l'aspirapolvere completamente assemblato.



**ATTENZIONE:** Verificare che sotto la superficie della parete non siano presenti impianti elettrici, idraulici o del gas. Questi servizi solitamente scorrono in verticale o in orizzontale dietro la parete e i cavi elettrici si diramano dalla presa, eventualmente in più direzioni. Sono disponibili appositi tester presso i negozi specializzati in fai-da-te. In caso di dubbi, rivolgersi a un tecnico qualificato.

## Risoluzione dei problemi

Problema	Causa possibile	Soluzione
Il pacco batteria non si carica.	L'adattatore di alimentazione non è collegato correttamente.	Collegare l'adattatore di alimentazione alla porta di ricarica sull'unità principale dell'aspirapolvere, seguendo le istruzioni riportate nella sezione « <b>Ricarica dell'aspirapolvere</b> ».
La potenza di aspirazione è insufficiente.	L'ingresso dell'aria o l'accessorio sono ostruiti.	Scollegare l'accessorio e rimuovere l'ostruzione.
	Il contenitore della polvere è quasi pieno.	Svuotare il contenitore della polvere seguendo le istruzioni riportate nella sezione « <b>Svuotamento del contenitore della polvere</b> ».
	Il filtro è ostruito	Pulire il filtro seguendo le istruzioni riportate nella sezione « <b>Pulizia del filtro e del cono filtro</b> ».
Il rullo spazzola non ruota.	Il rullo spazzola è bloccato a causa dell'accumulo di capelli, polvere e detriti.	Pulire la spazzola per pavimenti seguendo le istruzioni riportate nella sezione « <b>Pulizia della spazzola per pavimenti</b> ».

## Conservazione

Assicurarsi che l'aspirapolvere sia freddo, pulito e asciutto prima di riporlo in un luogo fresco e asciutto.

Riporre l'adattatore di alimentazione separatamente, assicurandosi che non sia piegato in corrispondenza dei collegamenti, poiché ciò potrebbe danneggiare i cavi.

## Specifiche

Codice prodotto: BEL02179

Batteria: 22,2 V ~ 2200 mAh agli ioni di litio

Ingresso adattatore: 100–240 V ~ 50/60 Hz, 0,5 A

Uscita adattatore: 27,0 V ~ 0,5 A, 13,5 W

Rendimento attivo medio: 83,67%

Rendimento a basso carico (10%): 67,93%

Consumo di potenza a vuoto: 0,097 W

Capacità del contenitore della polvere: 500 ml

**PL** I Prosimy o zachowanie instrukcji do przyszłego wykorzystania.

## BEZPIECZEŃSTWO BATERII

Nie wolno powodować zwarcia zacisków zasilania.

W przypadku wycieku akumulatora nie dopuść do kontaktu cieczy ze skórą ani oczami. W razie kontaktu obficie przemyj skażone miejsce wodą i zasięgnij porady lekarza.

Ogniwa i akumulatory wtórne należy naładować przed pierwszym użyciem. Po dłuższym okresie przechowywania może być konieczne kilkukrotne naładowanie i rozładowanie pakietu akumulatorów, aby osiągnąć maksymalną wydajność.

Nie pozostawiaj akumulatora podłączonego do ładowania na dłuższy czas, gdy nie jest używany.

Nie używaj żadnej ładowarki innej niż ta przeznaczona specjalnie do użycia z tym produktem. Nie stosuj żadnych baterii ani akumulatorów, które nie są przeznaczone do użycia z tym produktem.

Przechowuj baterie poza zasięgiem dzieci.

Nie zgniataj, nie przebijaj, nie demontuj ani w żaden sposób nie uszkadzaj akumulatorów. Nie przechowuj w temperaturze powyżej 60 °C.

Unikaj przechowywania w bezpośrednim nasłonecznieniu.

Nie narażaj akumulatorów na działanie wysokiej temperatury ani ognia, ponieważ grozi to wybuchem. Nie wystawiaj akumulatorów na wstrząsy mechaniczne.

Nie wyrzucaj zużytych akumulatorów do odpadów komunalnych.

Zużyty akumulator należy oddać do lokalnego punktu selektywnej zbiórki odpadów. Skontaktuj się z lokalnym urzędem w celu uzyskania szczegółowych informacji. Urządzenie jest wyposażone we wbudowany akumulator Li-ion 22,2 V 2200 mAh (niewymijowany).

## Zalecenia i ostrzeżenia



Przed pierwszym użyciem naładuj odkurzacz do pełna.

Upewnij się, że filtr pozostaje drożny.

Upewnij się, że pojemnik na kurz oraz filtr są regularnie czyszczone, aby utrzymać siłę ssania i wydłużyć żywotność odkurzacza.

Przed wymianą lub zakładaniem akcesoriów wyłącz odkurzacz i odłącz go od zasilania sieciowego.



Nie używaj akcesoriów, jeśli są luźne, uszkodzone lub pęknięte.

Nigdy nie używaj odkurzacza bez założonego filtra lub stożka filtra.

## Konserwacja i utrzymanie

Zawsze odłącz odkurzacz od zasilania sieciowego przed rozpoczęciem jakichkolwiek czynności związanych z czyszczeniem lub konserwacją. Przetrzyj zewnętrzną powierzchnię odkurzacza miękką, wilgotną ściereczką i pozostaw do całkowitego wyschnięcia. Nie używaj żadnych silnych ani ściernych detergentów ani środków czyszczących do czyszczenia żadnej części odkurzacza. Utrzymuj filtr w czystości i wymieniaj go, gdy się zużyje.

## Instrukcje użytkownika Przed pierwszym użyciem

Przed podłączeniem do zasilania sieciowego wyczyść odkurzacz zgodnie z instrukcjami zawartymi w rozdziale „**Konserwacja i utrzymanie**”.

### Ładowanie odkurzacza

Przed pierwszym użyciem odkurzacz należy ładować przez 4–5 godzin. Czas ładowania przy kolejnych cyklach będzie zależny od sposobu użytkowania. Jeśli podczas pracy akumulator całkowicie się rozładuje, ponowne pełne ładowanie może potrwać do 4–5 godzin.

**KROK 1:** Upewnij się, że odkurzacz jest wyłączony.

**KROK 2:** Podłącz zasilacz sieciowy do gniazda ładowania w akumulatorze.

**KROK 3:** Podłącz zasilacz sieciowy do portu złącza; w trakcie ładowania kontrolki poziomu naładowania akumulatora będą migać. Po pełnym naładowaniu akumulatora kontrolki pozostaną zapalone.



**UWAGA:** Aby wyjąć akumulator z głównej jednostki odkurzacza, naciśnij przycisk zwalniający akumulator i wyjmij akumulator z odkurzacza. Aby zamontować akumulator ponownie, wsuwasz akumulator do odkurzacza i dociśnij, aż zatrzaśnie się na swoim miejscu.



**OSTRZEŻENIE:** Nie używaj żadnego zasilacza sieciowego innego niż ten dostarczony wraz z urządzeniem. Użycie innego zasilacza zwiększa ryzyko uszkodzenia odkurzacza lub doznania obrażeń przez użytkownika.

## Użytkowanie odkurzacza

**KROK 1:** Po odłączeniu zasilacza sieciowego od gniazodka upewnij się, że akumulator został odłączony od zasilacza sieciowego.

**KROK 2:** Naciśnij „**⏻**”, aby włączyć odkurzacz. Wskaźnik trybu prędkości zaświeci się, sygnalizując, że odkurzacz pracuje w trybie minimalnej prędkości; naciśnij „**⏏**”, aby przełączyć na maksymalną prędkość.

### Korzystanie z rury przedłużającej i szczotki podłogowej

Rurę przedłużającą można zamontować na wlocie powietrza, aby zwiększyć zasięg urządzenia – idealne rozwiązanie do sprzątania od podłogi po sufit. Przed zamontowaniem rury przedłużającej i szczotki podłogowej upewnij się, że odkurzacz jest wyłączony, a akumulator odłączony od zasilacza sieciowego.

**KROK 1:** Załóż rurę przedłużającą na wlot powietrza, wyrównując bolce i delikatnie wsuwając rurę przedłużającą do głównej jednostki odkurzacza, aż usłyszysz kliknięcie. Aby zdjąć rurę przedłużającą, naciśnij przycisk zwalniający rurę przedłużającą i odciągnij ją od głównej jednostki odkurzacza.

**KROK 2:** Przymocuj szczotkę podłogową, wyrównując bolce na szczotce z dolną częścią rury przedłużającej. Ostrożnie dociśnij elementy do siebie, aby zatrzasnęły się na miejscu. Aby odłączyć szczotkę podłogową, naciśnij przycisk zwalniający szczotkę podłogową i odciągnij ją od rury przedłużającej.

**KROK 3:** Włącz odkurzacz, naciskając „**⏻**”.



**UWAGA:** Szczotkę podłogową można również przymocować bezpośrednio do głównej jednostki odkurzacza, wyrównując bolce szczotki z wlotem powietrza w odkurzaczu. Ostrożnie dociśnij elementy do siebie, aby szczotka podłogowa zatrzasnęła się na swoim miejscu.

### Korzystanie z narzędzia szczelinowo-szczotkowego 2 w 1

**KROK 1:** W razie potrzeby zamontuj rurę przedłużającą na wlocie powietrza, postępując zgodnie z instrukcjami zawartymi w rozdziale „**Korzystanie z rury przedłużającej i szczotki podłogowej**”.

**KROK 2:** Wsuń narzędzie szczelinowo-szczotkowe 2 w 1 na koniec rury przedłużającej, aż usłyszysz kliknięcie oznaczające prawidłowe osadzenie. Jeśli nie jest potrzebne przedłużenie, wsuwasz narzędzie szczelinowo-szczotkowe 2 w 1 bezpośrednio na wlot powietrza odkurzacza, aż zatrzaśnie się na swoim miejscu.

**KROK 3:** Naciśnij przycisk na akcesorium i przesuń element szczotkowy do tyłu, aby używać akcesorium jako narzędzia szczelinowego – to idealne rozwiązanie do usuwania kurzu i zabrudzeń z narożników oraz trudno dostępnych miejsc.

Naciśnij przycisk na akcesorium i przesuń element szczotkowy do przodu, aby używać akcesorium jako szczotki – doskonale sprawdzi się do czyszczenia tapicerki i tkanin.

**KROK 4:** Aby zdjąć narzędzie szczelinowo-szczotkowe 2 w 1, naciśnij przycisk zwalniający na głównej jednostce odkurzacza lub rurze przedłużającej, a następnie odciągnij akcesorium.

### Opróżnianie pojemnika na kurz

Aby zachować optymalną wydajność, pojemnik na kurz należy regularnie opróżniać. W przypadku spadku siły ssania opróżnij pojemnik na kurz.

Przed opróżnieniem pojemnika na kurz upewnij się, że odkurzacz jest wyłączony oraz że wszystkie akcesoria zostały odłączone od wlotu powietrza.

**KROK 1:** Trzymając pewnie główną jednostkę odkurzacza, naciśnij przycisk otwierający dno pojemnika na kurz. Opróżnij pojemnik na kurz powoli i ostrożnie, aby zminimalizować ilość kurzu wydostającego się z powrotem do powietrza.

**KROK 2:** Zamknij pojemnik na kurz, dociskając dno, aż zatrzaśnie zwalniający dno zaskoczy na swoje miejsce.



**UWAGA:** Zaleca się opróżnianie pojemnika na kurz na zewnątrz. Zawsze zamykaj dno pojemnika na kurz przed użyciem odkurzacza.



**OSTRZEŻENIE:** Nie używaj odkurzacza, jeśli pojemnik na kurz został napełniony powyżej maksymalnego poziomu, ponieważ może to spowodować uszkodzenie odkurzacza lub doprowadzić do urazu użytkownika.

### Czyszczenie filtra i stożka filtra

Dostęp do filtra jest możliwy tylko przy otwartym pojemniku na kurz.

**KROK 1:** Opróżnij pojemnik na kurz, postępując według instrukcji zawartych w rozdziale „Opróżnianie pojemnika na kurz”.

**KROK 2:** Wyjmij filtr oraz stożek filtra, obracając je w kierunku przeciwnym do ruchu wskazówek zegara i unosząc do góry z pojemnika na kurz.

**KROK 3:** Ostrożnie wyjmij filtr ze stożka filtra. Wytrząśnij z niego większość zgromadzonego kurzu, następnie opłucz filtr w czystej, ciepłej wodzie i pozostaw do naturalnego wyschnięcia.

**KROK 4:** Po całkowitym wyschnięciu filtra umieść go ponownie w stożku filtra. Zamontuj stożek filtra, ustawiając jego wypustki w odpowiednim położeniu względem zagłębienia pojemnika na kurz. Stożek filtra zamocuj, obracając go zgodnie z ruchem wskazówek zegara.

**KROK 5:** Zamknij pojemnik na kurz, stanowczo dociskając, aż usłyszysz kliknięcie i pojemnik zamkoczy na swoje miejsce.



**UWAGA:** Filtr oraz stożek filtra należy dokładnie oczyścić co najmniej raz na dwa tygodnie. Nie czyść filtra ani stożka filtra przy użyciu detergentów ani nie susz ich przy pomocy zewnętrznych źródeł ciepła, takich jak kaloryfery.



**OSTRZEŻENIE:** Nie montuj ponownie ani nie używaj odkurzacza, dopóki filtr nie wyschnie całkowicie, ponieważ grozi to uszkodzeniem urządzenia.

### Czyszczenie szczotki podłogowej

Szczotka podłogowa posiada wymienny wałek szczotki, co ułatwia czyszczenie.

**KROK 1:** Wylóż odkurzacza i upewnij się, że akumulator jest odłączony od zasilacza sieciowego. Zdejmij szczotkę podłogową, naciskając przycisk zwalnający szczotkę podłogową i odciągając ją od rury przedłużającej.

**KROK 2:** Przesuń przycisk zwalnający wałek szczotki do pozycji odblokowanej i wyjmij wałek szczotki, odciągając go od szczotki podłogowej.

**KROK 3:** Usuń nagromadzony kurz, zanieczyszczenia oraz włosy z wałka szczotki i szczotki podłogowej.

**KROK 4:** Zamontuj wałek szczotki w szczotce podłogowej, wyrównując go po obu stronach i wciskając do szczotki podłogowej, aż usłyszysz kliknięcie.

### Montaż uchwyty ściennego do przechowywania

Bazę uchwyty ściennego można przymocować do ściany, aby wygodnie przechowywać odkurzacza. Jeśli zamierzasz przechowywać odkurzacza podczas ładowania, upewnij się, że uchwyt ścienny znajduje się wystarczająco blisko gniazda zasilania, aby uniknąć nadmiernego naciągania przewodu ładowania.

**KROK 1:** Ołówek zaznacz na wybranej powierzchni miejsca pod dwa otwory na śruby. Zaznaczenia należy wykonać w pionie, posługując się poziomką.

**KROK 2:** Używając odpowiedniego wiertła, wywierć otwory pod śruby w zaznaczonych miejscach. W razie potrzeby skonsultuj się z wykwalifikowanym fachowcem.

**KROK 3:** Wciśnij kołki rozporowe mocno w otwory prowadzące, tak aby zrównały się z powierzchnią ściany.

**KROK 4:** Przyłóż uchwyt ścienny do przechowywania do powierzchni, wyrównując otwory montażowe w powierzchni z otworami w uchwycie ściennym do przechowywania.

**KROK 5:** Przełóż dołączone śruby przez uchwyt ścienny do przechowywania i wkręć je w ścianę, dokręcając tak, aby uchwyt ścienny do przechowywania dokładnie przylegał do powierzchni. Upewnij się, że zaczep na uchwycie ściennym do przechowywania jest skierowany ku górze.

**KROK 6:** Wsuń odkurzacza na uchwyt ścienny do przechowywania, upewniając się, że został zahaczony o zaczep.



**UWAGA:** Upewnij się, że wybrana powierzchnia jest wystarczająco wytrzymała, aby utrzymać uchwyt ścienny do przechowywania oraz odkurzacza. Upewnij się, że uchwyt ścienny jest zamocowany na odpowiedniej wysokości, aby można było przechowywać w pełni zmontowany odkurzacza.



**OSTROŻNIE:** Upewnij się, że pod powierzchnią ściany nie przebiegają instalacje elektryczne, wodno-kanalizacyjne ani gazowe. Przewody i rury zazwyczaj prowadzone są pionowo lub poziomo za ścianą, a instalacja elektryczna może rozchodzić się od gniazda w więcej niż jednym kierunku. Odpowiednie testery można nabyć w renomowanych sklepach z artykułami do majsterkowania. W przypadku wątpliwości skonsultuj się z wykwalifikowanym fachowcem.

## Rozwiązywanie problemów

Problem	Możliwa przyczyna	Rozwiązanie
Akumulator nie ładuje się.	Zasilacz sieciowy nie jest prawidłowo podłączony.	Podłącz zasilacz sieciowy do portu ładowania w głównej jednostce odkurzacza, postępując zgodnie z instrukcjami zawartymi w rozdziale „Ładowanie odkurzacza”.
Siła ssania jest słaba.	Wlot powietrza lub akcesorium jest zablokowane.	Odłącz akcesorium i usuń zator.
	Pojemnik na kurz jest prawie pełny.	Opróżnij pojemnik na kurz zgodnie z instrukcjami zawartymi w rozdziale „Opróżnianie pojemnika na kurz”.
	Filtr jest zatkany.	Wyczyść filtr, postępując zgodnie z instrukcjami zawartymi w rozdziale „Czyszczenie filtra i stożka filtra”.
Wałek szczotki nie obraca się.	Wałek szczotki jest zablokowany z powodu nagromadzonych włosów, kurzu i zanieczyszczeń.	Wyczyść szczotkę podłogową, postępując zgodnie z instrukcjami zawartymi w rozdziale „Czyszczenie szczotki podłogowej”.

## Przechowywanie

Przed schowaniem odkurzacza w chłodnym i suchym miejscu upewnij się, że jest on wystudzony, czysty i suchy.

Przechowuj zasilacz sieciowy oddzielnie, upewniając się, że nie jest zgięty przy złączach, ponieważ może to uszkodzić przewody.

## Specyfikacja

Kod produktu: BEL02179

Akumulator: 22,2 V ~ 2200 mAh Li-ion

Wejście adaptera: 100–240 V ~ 50/60 Hz, 0,5 A

Wyjście adaptera: 27,0 V ~ 0,5 A, 13,5 W

Srednia sprawność aktywna: 83,67%

Sprawność przy niskim obciążeniu (10%): 67,93%

Pobór mocy bez obciążenia: 0,097 W

Pojemność pojemnika na kurz: 500 ml

## Beldray Guarantee

### UK CUSTOMERS ONLY

**EN** | Subject to the care and use being followed, the Beldray guarantee promises to replace, substitute or refund any product that fails due to faulty workmanship or materials. This guarantee does not cover any damage caused by accident or misuse and is in addition to your statutory rights. Should any defects due to faulty workmanship or materials appear within 12 months from the date of purchase, please return the goods with proof of purchase to the retailer. For any further queries, visit [www.beldray.com](http://www.beldray.com). To be eligible for the extended guarantee, go to [guarantee.upplc.com/beldray](http://guarantee.upplc.com/beldray) and register your product within 30 days of purchase.

### EU CUSTOMERS ONLY

**EN** | Should any defects due to faulty workmanship or materials appear within 2 years from the date of purchase, please return the goods with proof of purchase to the retailer. For any further queries, visit [www.beldray.com](http://www.beldray.com). To be eligible for the extended guarantee, go to [guarantee.upplc.com/beldray](http://guarantee.upplc.com/beldray) and register your product within 30 days of purchase.

**FR** | Si des défauts dus à un problème de fabrication ou aux matériaux apparaissent dans les deux ans suivant la date d'achat, veuillez renvoyer les articles avec la preuve d'achat au détaillant. Pour toute autre question, veuillez nous contacter à l'adresse [customersupport@beldray.com](mailto:customersupport@beldray.com). Pour bénéficier de l'extension de garantie, rendez-vous sur [guarantee.upplc.com/beldray](http://guarantee.upplc.com/beldray) et enregistrez votre produit dans les 30 jours suivant l'achat.

**NL** | Indien er binnen 2 jaar na de aankoopdatum defecten optreden als gevolg van een productiefout of gebrekking materiaal, kunt u het product met het aankoopbewijs retourneren. Neem voor verdere vragen contact met ons op via [customersupport@beldray.com](mailto:customersupport@beldray.com). Om in aanmerking te komen voor de verlengde garantie, gaat u naar [guarantee.upplc.com/beldray](http://guarantee.upplc.com/beldray) en registreert u uw product binnen 30 dagen na aankoop.

**DE** | Sollten in den ersten 2 Jahren nach dem Kauf Verarbeitungs- oder Materialmängel auftreten, senden Sie die Ware bitte samt Kaufbeleg an den Einzelhändler zurück. Wenn Sie weitere Fragen haben, kontaktieren Sie uns unter [customersupport@beldray.com](mailto:customersupport@beldray.com). Um Anspruch auf die erweiterte Garantie zu haben, gehen Sie zu [guarantee.upplc.com/beldray](http://guarantee.upplc.com/beldray) und registrieren Sie Ihr Produkt innerhalb von 30 Tagen ab dem Kaufdatum.

**ES** | Si aparece cualquier defecto debido a un acabado o materiales defectuosos en un plazo de 2 años a partir de la fecha de compra, devuelva el producto con el justificante de compra al distribuidor. Para cualquier otra consulta, póngase en contacto con nosotros en [customersupport@beldray.com](mailto:customersupport@beldray.com). Para acceder a la garantía ampliada, vaya a [guarantee.upplc.com/beldray](http://guarantee.upplc.com/beldray) y registre el producto en un plazo de 30 días a partir de la fecha de compra.

**PT** | Caso surjam quaisquer avarias devido a defeitos de fabrico ou materiais no prazo de 2 anos após a data de compra, devolva os produtos com um comprovativo de compra ao comerciante. Para outras questões, contacte-nos através do e-mail [customersupport@beldray.com](mailto:customersupport@beldray.com). Para ser elegível para a garantia prolongada, aceda a [guarantee.upplc.com/beldray](http://guarantee.upplc.com/beldray) e registre o seu produto até 30 dias após a compra.

**IT** | Se dovessero presentarsi problemi dovuti a difetti di fabbricazione o dei materiali impiegati entro 2 anni dalla data di acquisto, restituire il prodotto con la prova di acquisto al rivenditore. Per ulteriori domande, è possibile contattarci all'indirizzo [customersupport@beldray.com](mailto:customersupport@beldray.com). Per usufruire della garanzia estesa, accedere alla pagina [guarantee.upplc.com/beldray](http://guarantee.upplc.com/beldray) e registrare il prodotto entro 30 giorno dalla data di acquisto.

**PL** | W przypadku pojawienia się wad robocizny lub wad materiałowych w ciągu 2 lat od daty zakupu produktu należy zwrócić go sprzedawcy wraz z dowodem zakupu. W przypadku dalszych pytań prosimy o kontakt pod adresem: [customersupport@beldray.com](mailto:customersupport@beldray.com). Aby skorzystać z przedłużonej gwarancji, przejdź na stronę [guarantee.upplc.com/beldray](http://guarantee.upplc.com/beldray) i zarejestruj swój produkt w ciągu 30 dni od daty zakupu.



Manufactured by:  
Ultimate Products UK Ltd.,  
Victoria Street, Manchester OL9 0DD. **UK**.  
Ultimate Products Europe Ltd.,  
19 Baggot Street Lower, Dublin D02 X658. **ROI**.

**MADE IN CHINA.**

©Beldray trademark. All rights reserved.

CD101125/MD000000/V1