

PL | Prosimy o zachowanie niniejszej instrukcji na przyszłość.

## Montaż mopa

Przed pierwszym użyciem należy usunąć wszystkie elementy zestawu z opakowania.

Aby zamontować uchwyt, wyjmij drążki i głowicę mopa z wiadra.

**KROK 1:** Włóż małą końcówkę drążka (2) do głowicy mopa (5) i przekręć w prawo, aż drążek będzie pewnie zamocowany.

**KROK 2:** Włóż drążek do drążka (3), obracając go w kierunku zgodnym z ruchem wskazówek zegara, aż zostanie bezpiecznie zamocowany.

**KROK 3:** Weź połączone drążki i je włóż do wolnego końca drążka (2), przekręcając w prawo, aż drążek zostanie bezpiecznie zamocowany.

**KROK 4:** Włóż drążek (4) do wolnego końca połączonych biegunów i przekręć go w prawo, aż zostanie pewnie zamocowany.

**KROK 5:** Aby zamontować głowicę z mikrofibry, wsuń ją do głowicy mopa, aż usłyszysz kliknięcie – wtedy będzie poprawnie zamocowana.

## Korzystanie z mopa z głowicą obrotową

**KROK 1:** Napełnij wiadro mopa ciepłą wodą. Nie przepelniaj go ponad dolną część kosza do odsączania wody. Należy stosować wyłącznie zalecaną ilość detergentu lub środka dezynfekującego, zgodnie z instrukcjami producenta.

**KROK 2:** Za pomocą uchwytu do przenoszenia przesuń wiadro mopa w wybrane miejsce i umieść je na równej powierzchni.

**KROK 3:** weź zmontowany mop i zanurz go w wiadrze mopa. Po zmoczeniu umieść głowicę mopa w koszu do odsączania wody, upewniając się, że cała głowica mopa mieści się w koszu.

**KROK 4:** Aby odsączyć z wody głowicę z mikrofibry, naciśnij pedał stopą, przytrzymując rączkę mopa. Kosz do odsączania wody będzie się obracać, gdy naciśniesz pedał, aby usunąć nadmiar wody.

**KROK 5:** naciśnij kilkakrotnie pedał, aż nadmiar wody z głowicy z mikrofibry zostanie wystarczająco usunięty, a następnie wyczyść powierzchnię podłogową.

**KROK 6:** w razie potrzeby ponownie zanurz mopa i usuń z niego nadmiar wody.



**PRZESTROGA:** nie napełniać wiadra gorącą ani wrzącą wodą. Nie napełniać wiadra powyżej dolnej części kosza do odsączania wody. Używać tylko na chłodnych powierzchniach. Przechowywać poza zasięgiem dzieci. Nie nadaje się do stosowania z wybielaczem.

## Zmianianie głowicy mopa

**KROK 1:** Umieść głowicę mopa na ziemi tak, aby nakłada z mikrofibry była skierowana w dół.

**KROK 2:** Stań na mikrofóknach nasadki w pobliżu jej środka, aby utrzymać ją na miejscu, jednocześnie odciągając głowicę mopa aż do usłyszenia kliknięcia.

**KROK 3:** Zmierz nasadkę z mikrofibry, wsuwając ją z powrotem do głowicy mopa, aż usłyszysz kliknięcie – wtedy będzie poprawnie zamocowana.

## Beldray Guarantee

### UK CUSTOMERS ONLY

**EN |** Subject to the care and use being followed, the Beldray guarantee promises to replace, substitute or refund any product that fails due to faulty workmanship or materials. This guarantee does not cover any damage caused by accident or misuse and is in addition to your statutory rights. Should any defects due to faulty workmanship or materials appear within 12 months from the date of purchase, please return the goods with proof of purchase to the retailer. For any further queries, visit [www.beldray.com](http://www.beldray.com).

### EU CUSTOMERS ONLY

**EN |** Should any defects due to faulty workmanship or materials appear within 2 years from the date of purchase, please return the goods with proof of purchase to the retailer. For any further queries, visit [www.beldray.com](http://www.beldray.com).

**FR |** Si des défauts dus à un problème de fabrication ou aux matériaux apparaissent dans les deux ans suivant la date d'achat, veuillez renvoyer les articles avec la preuve d'achat au détaillant. Pour toute autre question, veuillez nous contacter à l'adresse [customersupport@beldray.com](mailto:customersupport@beldray.com).

**NL |** Indien er binnen 2 jaar na de aankoopdatum defecten optreden als gevolg van een productiefout of gebrekkig materiaal, kunt u het product met het aankoopbewijs retourneren. Neem voor verdere vragen contact met ons op via [customersupport@beldray.com](mailto:customersupport@beldray.com).

**DE |** Sollten in den ersten 2 Jahren nach dem Kauf Verarbeitungs- oder Materialmängel auftreten, senden Sie die Ware bitte samt Kaufbeleg an den Einzelhändler zurück. Wenn Sie weitere Fragen haben, kontaktieren Sie uns unter [customersupport@beldray.com](mailto:customersupport@beldray.com).

**ES |** Si aparece cualquier defecto debido a un acabado o materiales defectuosos en un plazo de 2 años a partir de la fecha de compra, devuelva el producto con el justificante de compra al distribuidor. Para cualquier otra consulta, póngase en contacto con nosotros en [customersupport@beldray.com](mailto:customersupport@beldray.com).

**IT |** Se dovessero presentarsi problemi dovuti a difetti di fabbricazione o dei materiali impiegati entro 2 anni dalla data di acquisto, restituire il prodotto con la prova di acquisto al rivenditore. Per ulteriori domande, è possibile contattarci all'indirizzo [customersupport@beldray.com](mailto:customersupport@beldray.com).

**PL |** W przypadku pojawienia się wad robocizny lub wad materiałowych w ciągu 2 lat od daty zakupu produktu należy zwrócić go sprzedawcy wraz z dowodem zakupu. W przypadku dalszych pytań prosimy o kontakt pod adresem: [customersupport@beldray.com](mailto:customersupport@beldray.com).

# User manual

## Spin mop

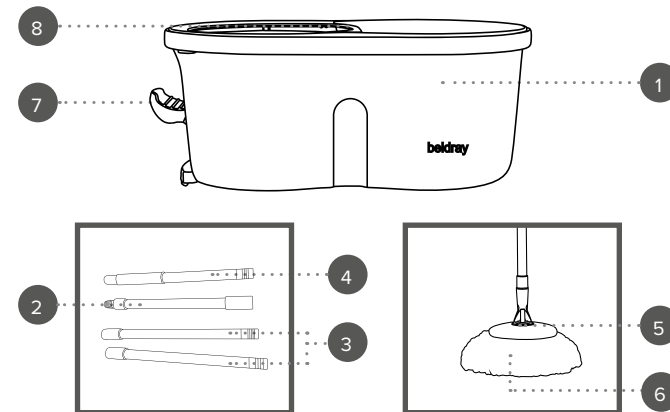

**EN |** Description of parts  
1. Mop bucket with wringer  
2. Pole  
3. Pole (qty.2)  
4. Pole  
5. Mop head  
6. Microfibre head (qty.2)  
7. Wringing pedal  
8. Splash guard

**FR |** Description des pièces  
1. Seau avecessoreuse  
2. Tige  
3. Tige (qté. 2)  
4. Tige  
5. Tête de la serpillière  
6. Tête en microfibre (qté. 2)  
7. Pédale d'essorage  
8. Protection anti-éclaboussures

**NL |** Beschrijving van onderdelen  
1. Dweilemmer met wringer  
2. Stang  
3. Steel (2 stuks)  
4. Stang  
5. Dweilkop  
6. Microvezelkop (2 stuks)  
7. Uitwringpedaal  
8. Spatscherm

**DE |** Beschreibung der Teile  
1. Wischeimer mit Auswinger  
2. Stange  
3. Stange (Menge: 2)  
4. Stange  
5. Wischkopf  
6. Mikrofaserkopf (Menge: 2)  
7. Auswringpedal  
8. Spritzschutz

**ES |** Descripción de las piezas  
1. Cubo de fregona con escurridor  
2. Palo  
3. Palo (2 unidades)  
4. Palo  
5. Cabezal de fregona  
6. Cabezal de microfibra (2 unidades)  
7. Pedal de escurrimiento  
8. Protector antisalpicaduras

**IT |** Descrizione dei componenti  
1. Secchio con sistema strizzante  
2. Asta  
3. Asta (q.tà 2)  
4. Asta  
5. Testa del mop  
6. Testa in microfibra (q.tà 2)  
7. Pedale strizzante  
8. Paraspruzzi

**PL |** Opis części  
1. Wiadro do mopa z systemem odsączania wody  
2. Drążek  
3. Drążek (2 szt.)  
4. Drążek  
5. Głowica mopa  
6. Głowica z mikrofibry (2 szt.)  
7. Pedał do odsączania  
8. Osłona przeciwrozpryskowa

Manufactured by:  
Ultimate Products UK Ltd.,  
Victoria Street, Manchester OL9 0DD. **UK.**  
Ultimate Products Europe Ltd.,  
19 Baggot Street Lower, Dublin D02 X658. **ROI.**  
**MADE IN CHINA.**

©Beldray trademark. All rights reserved.  
CD10025/MD000000/V1

**beldray**<sup>®</sup>  
Est.1872

**EN** | Please retain instructions for future reference.

### Assembling the mop

Before first use, remove all of the packaging from the components.

To assemble the handle, remove the poles and mop head from the bucket.

**STEP 1:** Insert the small end of pole (2) into the mop head (5) and twist in a clockwise direction until the pole is secure.

**STEP 2:** Take both poles (3) and insert into each other, twisting in a clockwise direction until secure.

**STEP 3:** Take the combined poles and insert into the free end of pole (2), twisting in a clockwise direction until the pole is secure.

**STEP 4:** Insert pole (4) into the free end of the combined poles and twist in a clockwise direction until the pole is secure.

**STEP 5:** To assemble the microfibre mop head, insert into the mop head until it clicks and is fully secure.

### Using the spin mop

**STEP 1:** Fill the mop bucket with warm water; do not overfill above the bottom of the wringing basket. Only use the recommended amount of detergent or disinfectant, according to the manufacturer's instructions.

**STEP 2:** Using the carry handle, move the mop bucket to the desired location and place on an even surface.

**STEP 3:** Take the assembled mop and plunge into the water in the mop bucket. Once wet, place the mop head into the wringing basket, ensuring the entire microfibre head fits in.

**STEP 4:** To wring out the microfibre head, push down on the pedal with your foot whilst keeping hold of the mop handle. The wringing basket will spin as the pedal is pushed down to wring out the mop.

**STEP 5:** Repeatedly push down on the pedal until the microfibre head has been sufficiently wrung, then proceed to mop the floor surface.

**STEP 6:** Repeat the plunging and wringing process as required.

	<b>CAUTION:</b> Do not fill the bucket with hot or boiling water. Do not fill the bucket above the bottom of the wringing basket. Use only on cool surfaces. Keep out of the reach of children. Not suitable for use with bleach.
--	---

### Changing the mop head

**STEP 1:** Place the mop head on the ground, with the microfibre head facing downwards.

**STEP 2:** Stand on the microfibrs of the microfibre head near its centre to hold it in position whilst pulling the mop head away until it clicks.

**STEP 3:** Replace the microfibre head by inserting it back into the mop head until it clicks and is fully secure.

**FR** | Veuillez conserver ces instructions pour référence ultérieure.

### Assemblage du balai-serpillière

Avant la première utilisation, retirez tous les composants de leur emballage.

Pour assembler le manche, retirez les tiges et la tête de la serpillière du seau.

**ÉTAPE 1 :** insérez la petite extrémité de la tige (2) dans la tête de la serpillière (5) et tournez dans le sens des aiguilles d'une montre jusqu'à ce que la tige soit bien fixée.

**ÉTAPE 2 :** prenez les deux tiges (3) et insérez-les l'une dans l'autre en tournant dans le sens des aiguilles d'une montre jusqu'à ce qu'elles soient bien fixées.

**ÉTAPE 3 :** prenez les tiges assemblées et insérez-les dans l'extrémité libre de la tige (2), en les tournant dans le sens des aiguilles d'une montre jusqu'à ce que la tige soit bien fixée.

**ÉTAPE 4 :** insérez la tige (4) dans l'extrémité libre des tiges combinées et tournez dans le sens des aiguilles d'une montre jusqu'à ce que la tige soit bien fixée.

**ÉTAPE 5 :** pour assembler la tête en microfibre, insérez-la dans la tête de la serpillière jusqu'à ce qu'elle s'enclenche et soit bien fixée.

### Utilisation du balai-serpillière avec essoreuse

**ÉTAPE 1 :** remplissez le seau à serpillière avec de l'eau chaude ; ne dépassez pas le fond du panier d'essorage. Utilisez uniquement la quantité recommandée de détergent ou de désinfectant, conformément aux instructions du fabricant.

**ÉTAPE 2 :** à l'aide de la poignée de transport, déplacez le seau à serpillière à l'emplacement souhaité et placez-le sur une surface plane.

**ÉTAPE 3 :** prenez le balai assemblé et plongez-le dans l'eau du seau à serpillière. Une fois la tête de la serpillière mouillée, placez-la dans le panier d'essorage, en vous assurant que la tête en microfibre y rentre entièrement.

**ÉTAPE 4 :** pour essorer la tête en microfibre, appuyez sur la pédale avec votre pied tout en maintenant le manche du balai-serpillière. Le panier d'essorage tourne lorsque la pédale est enfoncée pour essorer la serpillière.

**ÉTAPE 5 :** appuyez plusieurs fois sur la pédale jusqu'à ce que la tête en microfibre soit suffisamment essorée, puis passez la serpillière sur la surface du sol.

**ÉTAPE 6 :** répétez le processus de plongée et d'essorage si nécessaire.

	<b>ATTENTION<span> </span>:</b> ne pas remplir le seau avec de l'eau chaude ou en ébullition. Ne pas remplir le seau au-delà du fond du panier d'essorage. Utiliser uniquement sur des surfaces froides. Tenir hors de portée des enfants. Ne doit pas être utilisé avec de l'eau de Javel.
--	---

### Remplacement de la tête de la serpillière

**ÉTAPE 1 :** placez la tête de la serpillière sur le sol, la tête en microfibre orientée vers le bas.

**ÉTAPE 2 :** tenez-vous debout sur les microfibras près du centre de la tête en microfibre pour la maintenir en place tout en tirant la tête de la serpillière jusqu'à ce qu'elle se détache.

**ÉTAPE 3 :** remettez la tête en microfibre en place en l'insérant dans la tête de la serpillière jusqu'à ce qu'elle s'enclenche et soit bien fixée.

**NL** | Bewaar de instructies voor toekomstige raadpleging.

### De twee monteren

Verwijder al het verpakkingsmateriaal van alle onderdelen voordat u het product gebruikt.

Verwijder de draaggreep en de dweilkoop van de emmer om de handgreep te monteren.

**STAP 1:** Steek het kleine uiteinde van de steel (2) in de dweilkoop (5) en draai rechtsom totdat de steel vastzit.

**STAP 2:** Neem beide stelen (3), steek ze in elkaar en draai rechtsom totdat ze vastzitten.

**STAP 3:** Neem de samengevoegde stelen, steek deze in het vrije uiteinde van de steel (2) en draai de steel rechtsom totdat deze vastzit.

**STAP 4:** Steek de steel (4) in het vrije uiteinde van de samengevoegde stelen en draai rechtsom tot deze vastzit.

**STAP 5:** Monteer de microvezeldweilkoop door de steel in de dweilkoop te steken totdat deze vastklikt en volledig vastzit.

### De ronddraaiende dweil gebruiken

**STAP 1:** Vul de dweilemmer met warm water. Vul de emmer niet boven de bodem van het uitwringmandje. Gebruik uitsluitend de hoeveelheid reinigings- of desinfectiemiddel die wordt aanbevolen in de instructies van de fabrikant.

**STAP 2:** Verplaats de dweilemmer met behulp van de draaggreep naar de gewenste locatie en plaats deze op een vlakke ondergrond.

**STAP 3:** Pak de gemonteerde dweil en dompel hem in het water in de dweilemmer. Als de dweilkoop nat is, plaatst u hem in het uitwringmandje. Zorg ervoor dat de hele microvezelkoop erin past.

**STAP 4:** Om de microvezelkoop uit te wringen, duwt u met uw voet op het pedaal terwijl u de steel van de dweil vasthoudt. Het uitwringmandje draait als het pedaal wordt ingedrukt om de dweil uit te wringen.

**STAP 5:** Druk herhaaldelijk op het pedaal totdat de microvezelkoop voldoende is uitgewrongen en dweil vervolgens het vloeroppervlak.

**STAP 6:** Herhaal indien nodig het onderdompen en uitwringen.

	<b>LET OP:</b> Vul de emmer niet met heet of kokend water. Vul de emmer niet boven de bodem van het uitwringmandje. Alleen gebruiken op koele oppervlakken. Buiten het bereik van kinderen houden. Niet geschikt voor gebruik met bleekmiddel.
---	--

### De dweilkoop verwisselen

**STAP 1:** Plaats de dweilkoop op de grond, met de microvezeldweil naar beneden gericht.

**STAP 2:** Ga ongeveer in het midden op de microvezels van de microvezeldweil staan om deze op zijn plaats te houden terwijl u de dweilkoop wegtrekt totdat deze losklikt.

**STAP 3:** Vervang de microvezeldweil door deze in de dweilkoop te steken totdat deze vastklikt en volledig vastzit.

**DE** | Bitte bewahren Sie die Anweisungen zur späteren Verwendung auf.

### Zusammenbau des Mopps

Entfernen Sie vor dem erstmaligen Gebrauch jegliches Verpackungsmaterial von den Komponenten.

Zum Zusammenzusetzen des Stiels zunächst die Stangen und den Moppkopf aus dem Eimer nehmen.

**SCHRITT 1:** Das schmale Ende der Stange (2) in den Moppkopf (5) stecken und drehen, bis die Stange fest sitzt.

**SCHRITT 2:** Beide Stangen (3) nehmen und ineinander stecken. Im Uhrzeigersinn drehen, bis sie fest sitzen.

**SCHRITT 3:** Die kombinierten Stangen in das freie Ende der Stange (2) einführen und im Uhrzeigersinn drehen, bis die Stange sicher befestigt ist.

**SCHRITT 4:** Führen Sie die Stange (4) in das freie Ende der kombinierten Stangen ein und drehen Sie sie im Uhrzeigersinn, bis die Stange sicher befestigt ist.

**SCHRITT 5:** Um den Mikrofaser-Wischkopf zusammenzubauen, setzen Sie ihn in den Moppkopf ein, bis er hörbar einrastet und fest sitzt.

### Verwendung des Drehmopps

**SCHRITT 1:** Füllen Sie den Moppeimer mit warmem Wasser; füllen Sie nicht über den Boden des Auswringkorbs hinaus. Nur die empfohlene Menge an Reinigungs- oder Desinfektionsmittel verwenden (Anweisungen des Herstellers befolgen).

**SCHRITT 2:** Bewegen Sie den Moppeimer mit dem Tragegriff an die gewünschte Stelle und stellen Sie ihn auf eine ebene Fläche.

**SCHRITT 3:** Nehmen Sie den zusammengebauten Mopp und tauchen Sie ihn in das Wasser im Moppeimer. Sobald sie nass ist, platzieren Sie den Moppkopf in den Auswringkorb. Achten Sie dabei darauf, dass sich dieser komplett im Korb befindet .

**SCHRITT 4:** Zum Auswringen des Mikrofaserkopfes das Pedal mit dem Fuß nach unten drücken und gleichzeitig den Moppstiel festhalten. Der Auswringkorb dreht sich, wenn das Pedal heruntergedrückt wird, um den Mopp auszuwrngen.

**SCHRITT 5:** Das Pedal wiederholt herunterdrücken, bis der Mikrofaserkopf ausreichend ausgewrungen ist, dann die Bodenoberfläche abwischen.

**SCHRITT 6:** Den Eintauch- und Auswringvorgang nach Bedarf wiederholen.

	<b>ACHTUNG:</b> Den Eimer niemals mit heißem oder kochendem Wasser füllen. Füllen Sie den Eimer nicht über den Boden des Auswringkorbs. Nur auf kühlen Oberflächen verwenden. Außerhalb der Reichweite von Kindern aufbewahren. Nicht für die Verwendung mit Bleichmittel geeignet.
---	---

### Auswechseln des Moppkopfs

**SCHRITT 1:** Legen Sie den Moppkopf so auf den Boden, dass der Mikrofaserkopf nach unten zeigt.

**SCHRITT 2:** Stellen Sie sich mittig auf die Mikrofaser des Mikrofaserkopfs, damit er nicht wegrutscht, und ziehen Sie den Moppkopf gewwärts, bis er sich löst.

**SCHRITT 3:** Setzen Sie den Mikrofaserkopf wieder in den Moppkopf ein, bis er hörbar einrastet und fest sitzt.

**ES** | Conserve estas instrucciones como referencia futura.

### Montaje de la fregona

Antes del primer uso, retire todo el embalaje de los componentes.

Para montar el mango, retire los palos y el cabezal de fregona del cubo.

**PASO 1:** Inserte el extremo pequeño del palo (2) en el cabezal de la fregona (5) y gírelo hacia la derecha hasta que quede bien fijado.

**PASO 2:** Tome ambos palos (3), acóplelos entre sí y gire hacia la derecha hasta que queden bien encajados.

**PASO 3:** Coja las partes combinadas del palo e insértelas en el extremo libre del palo (2); para ello, gírelas hacia la derecha hasta que el palo quede bien fijado.

**PASO 4:** Inserte el palo (4) en el extremo libre de los palos combinados y gírelo hacia la derecha hasta que el palo quede bien fijado.

**PASO 5:** Para montar el cabezal de microfibra, insértelo en el cabezal de la fregona hasta que oiga un clic y quede bien fijado.

### Uso de la fregona giratoria

**PASO 1:** Llene el cubo de la fregona con agua templada; no lo llene por encima del fondo de la cesta de escurrido. Utilice únicamente la cantidad recomendada de detergente o desinfectante, según las instrucciones del fabricante.

**PASO 2:** Ayúdese del asa de transporte para desplazar el cubo de la fregona hasta el lugar deseado y colóquelo sobre una superficie plana.

**PASO 3:** Tome la fregona montada y sumérgjala en el agua del cubo de la fregona. Una vez mojada, coloque el cabezal de la fregona en la cesta de escurrido; asegúrese de encajar todo el cabezal de microfibra.

**PASO 4:** Para escurrir el cabezal de microfibra, pise el pedal mientras sujeta el mango de la fregona. La cesta de escurrido girará al pisar el pedal para escurrir la fregona.

**PASO 5:** Pise repetidamente el pedal hasta que el cabezal de microfibra se haya escurrido lo suficiente; a continuación, limpie la superficie del suelo.

**PASO 6:** Sumerja y escurra la fregona las veces que sea necesario.

	<b>PRECAUCIÓN:</b> No llene el cubo con agua caliente ni hirviendo. No llene el cubo por encima del fondo de la cesta de escurrido. Utilice el producto solo en superficies frías. Mantenga el producto fuera del alcance de los niños. No se debe usar lejía.
---	--

### Sustitución del cabezal de fregona

**PASO 1:** Coloque el cabezal de fregona en el suelo, con el cabezal de microfibra orientado hacia abajo.

**PASO 2:** Colóquese sobre las microfibras del cabezal de microfibra, cerca del centro para mantenerlo en su posición mientras tira del cabezal de fregona hasta que oiga un clic.

**PASO 3:** Vuelva a colocar el cabezal de microfibra insertándolo en el cabezal de fregona hasta que oiga un clic y quede bien fijado.

**IT** | Conservare il manuale di istruzioni per riferimento futuro.

### Montaggio del mop

Prima del primo utilizzo, rimuovere l'imballaggio dai componenti.

Per montare il manico, rimuovere le aste e la testa del mocio dal secchio.

**PASSAGGIO 1:** inserire l'estremità piccola dell'asta (2) nella testa del mop (5) e ruotare in senso orario fino a fissare l'asta.

**PASSAGGIO 2:** prendere entrambe le aste (3) e inserirle una nell'altra ruotando in senso orario fino a fissarle.

**PASSAGGIO 3:** inserire le aste combinate nell'estremità libera dell'asta (2), ruotando in senso orario fino a fissarle.

**PASSAGGIO 4:** inserire l'asta (4) nell'estremità libera delle aste combinate e ruotarla in senso orario fino a quando non risulta ben fissata.

**PASSAGGIO 5:** per fissare la testa in microfibra del mop, spingerla fino a udire un clic che indica il corretto posizionamento.

### Utilizzo del mop girevole

**PASSAGGIO 1:** riempire il secchio con acqua calda; non riempire oltre la parte inferiore del cestello strizzante. Utilizzare solo la quantità di detergente o disinfettante raccomandata nelle istruzioni del produttore.

**PASSAGGIO 2:** utilizzare la maniglia di trasporto, spostare il secchio nella posizione desiderata e posizionarlo su una superficie piana.

**PASSAGGIO 3:** prendere il mocio assemblato e immergerlo nell'acqua nel secchio. una volta bagnata, posizionare la testa del mop nel cestello strizzante, assicurandosi di inserire la testina in microfibra.

**PASSAGGIO 4:** per strizzare la testa in microfibra, premere il pedale con il piede tenendo fermo il manico del mocio. Il cestello gira quando il pedale viene premuto verso il basso strizzando il mocio.

**PASSAGGIO 5:** premere ripetutamente il pedale fino a quando la testa in microfibra non è sufficientemente strizzata, quindi passare alla pulizia della superficie del pavimento.

**PASSAGGIO 6:** ripetere il processo di immersione e strizzatura secondo necessità.

	<b>ATTENZIONE:</b> non riempire il secchio con acqua calda o bollente. Non riempire il secchio oltre la parte inferiore del cestello strizzante. Utilizzare solo su superfici fredde. Tenere fuori dalla portata dei bambini. Non adatto per l'uso con candeggina.
---	--

### Sostituzione della testa del mocio

**PASSAGGIO 1:** appoggiare la testa del mocio a terra, con la testa in microfibra rivolta verso il basso.

**PASSAGGIO 2:** bloccare la testa in microfibra poggiando i piedi vicino al suo centro e rimuoverla dopo aver udito un clic.

**PASSAGGIO 3:** reinserire la testa in microfibra nella testa del mocio spingendo fino a udire un clic che indica il corretto posizionamento.