

User manual

Retractable clothes line

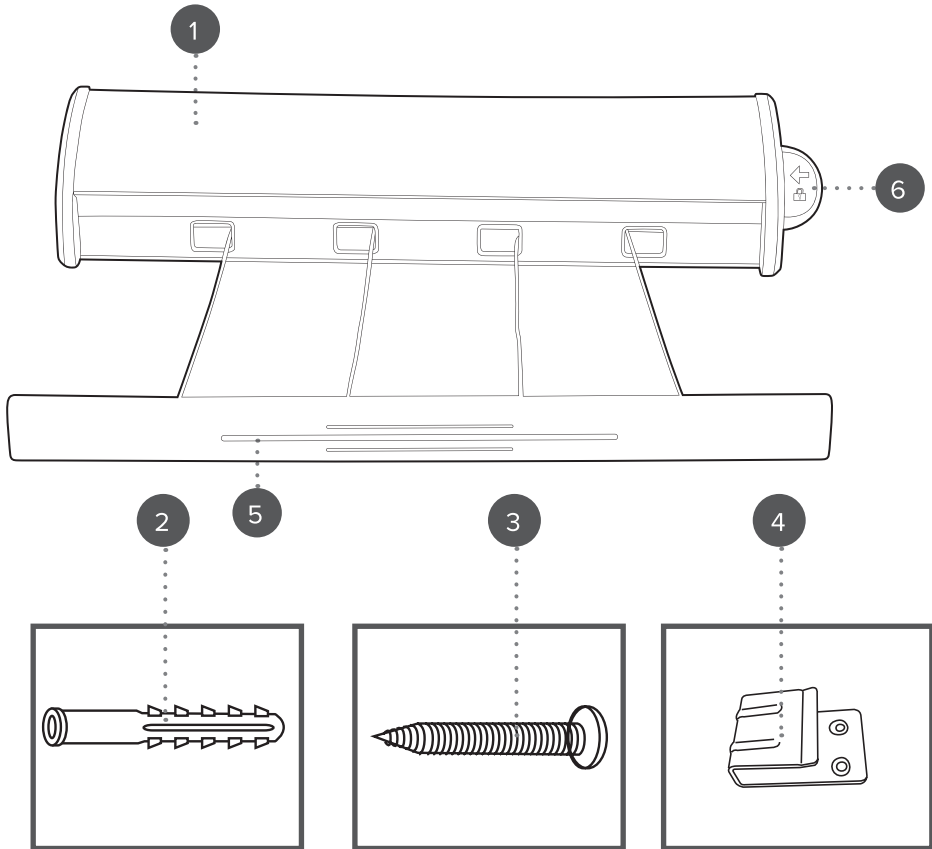

UK ONLY
To register for your extended guarantee, scan the QR code or visit guarantee.uppic.com/beldray and register your product within 30 days of purchase. For any further queries, visit www.beldray.com.

beldray[®]
Est.1872

EN | Description of parts

1. Retractable clothes line
2. Wall plug (qty. 6)
3. Screws (qty. 6)
4. Fixing hooks (qty. 2)
5. Washing line bar
6. Locking mechanism

FR | Description des pièces

1. Fil à linge rétractable
2. Cheville (qté 6)
3. Vis (qté 6)
4. Crochets de fixation (qté 2)
5. Barre de fil à linge
6. Mécanisme de verrouillage

NL | Beschrijving van onderdelen

1. Uittrekbare waslijn
2. Wandpluggen (aantal: 6)
3. Schroeven (aantal: 6)
4. Bevestigingshaken (aantal: 2)
5. Waslijnstang
6. Vergrendelmechanisme

DE | Beschreibung der Teile

1. Einziehbares Wäscheleine
2. Wanddübel (Menge (6 Stück)
3. Schrauben (Menge (6 Stück)

4. Aufhängehaken (Menge 2 Stück)
5. Wäscheleineinstange
6. Verriegelungsmechanismus

ES | Descripción de las piezas

1. Cuerda de tender retráctil
2. Tacos (cantidad: 6)
3. Tornillos (cantidad: 6)
4. Ganchos de fijación (cantidad: (2 unidades)
5. Barra de tendadero
6. Mecanismo de bloqueo

IT | Descrizione dei componenti

1. Filo stendibiancheria riavvolgibile
2. Tasselli (q.tà 6)
3. Viti (q.tà 6)
4. Ganci di fissaggio (q.tà 2)
5. Barra stendibiancheria
6. Sistema di bloccaggio

PL | Opis części

1. Zwijana linka na pranie
2. Kołki ścienne (sztuk: 6)
3. Śruby (sztuk: 6)
4. Haczyki mocujące (sztuk: 2)
5. Drążek linki na pranie
6. Mechanizm blokujący

EN | Please retain instructions for future reference.

Before first use

Remove all packaging from the components.

Care and maintenance

Wipe clean with a soft, damp cloth and allow to dry thoroughly. Store in a cool, dry place.

Installing the retractable line

STEP 1: Select the desired location for the clothes line.

STEP 2: Hold the retractable clothes line (1) against the surface that it will be fixed to and using a pencil, mark the positions of the screw holes. Check that the markings are level, then drill where the holes have been marked.

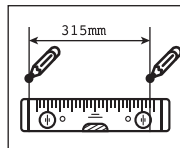
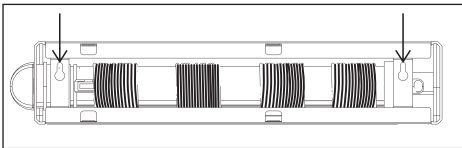

STEP 3: Insert a wall plug (2) into each hole, then fix it into place using the screws (3) ensuring that there is sufficient length of the screw head sticking out of the wall.

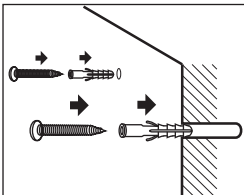

STEP 4: Slot the retractable clothes line (1) over the exposed screw heads, securing it in position.

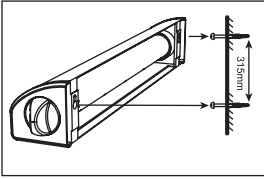

STEP 5: Install the fixing hooks (4) by making four holes onto a suitable surface opposite to the retractable clothes line, checking that it is no more than approx. 4 metres away. The fixing hooks must be installed at the same height as the washing line bar (5) and ensure that the holes created align with the fixing hook holes.

STEP 6: Insert a wall plug into each hole and then screw the fixing hooks into place.

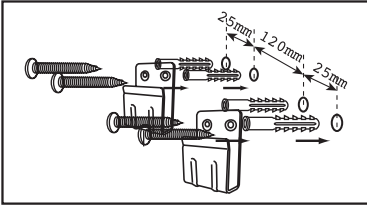

STEP 7: To unlock the washing line bar, pull the locking mechanism (6) out and pull out the washing line bar. Hook the washing line bar over the fixing hooks to secure the line.

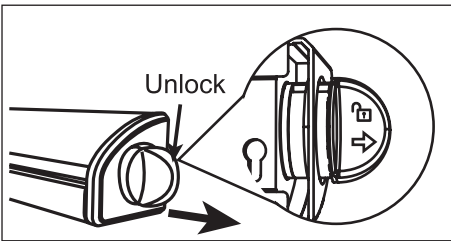

STEP 8: Turn the locking mechanism (6) anticlockwise to tighten the lines fully and then push the side locking mechanism in to secure in place.

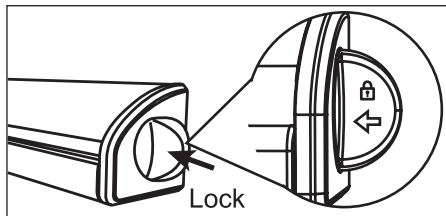
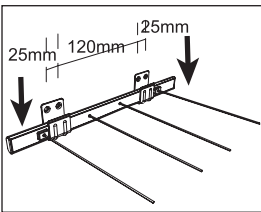

NOTE: An electronic drill is required to correctly install the clothes line. It is recommended to use an 8 mm drill bit. Follow the electronic drill user manual for safe usage.



CAUTION: The clothes lines are under tension when they are secured and in use. Always hold the washing line bar securely when extending or retracting the clothes lines. Never release the clothes lines and allow them to snap back into the protective casing, as this could cause injury and may damage the clothes lines.



WARNING: The wall plugs are suitable for masonry walls only; do not use on any other surfaces. Do not overload the clothes lines. Do not use the retractable clothes line in adverse weather conditions. This product is not a toy. Keep out of the reach of children.

Storage

Return the clothes lines back to its protective casing when not in use.

FR | Veuillez conserver ces instructions pour référence ultérieure.

Avant la première utilisation

Retirez tous les composants de leur emballage.

Entretien et maintenance

Nettoyez avec un chiffon doux et humide, puis laissez sécher complètement. Rangez dans un endroit frais et sec.

Installation du fil à linge rétractable

ÉTAPE 1 : choisissez un emplacement pour fixer le fil à linge.

ÉTAPE 2 : maintenez le fil à linge rétractable (1) contre la surface sur laquelle il sera fixé et, à l'aide d'un crayon, marquez l'emplacement des trous de vis. Vérifiez que les repères sont à la même hauteur, puis percez à l'endroit où les trous ont été marqués.

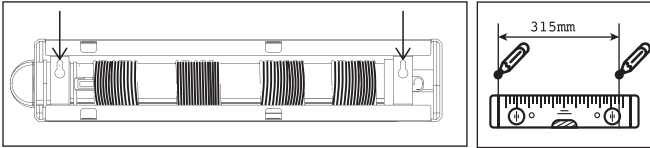

ÉTAPE 3 : insérez une cheville (2) dans chaque trou, puis fixez-les à l'aide des vis (3) en vous assurant qu'une portion suffisamment longue des têtes de vis sorte du mur.

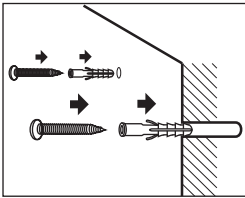

ÉTAPE 4 : insérez le fil à linge rétractable (1) sur les têtes de vis qui ressortent et fixez-le.

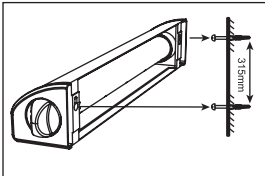

ÉTAPE 5 : installez les crochets de fixation (4) en perçant quatre trous dans une surface adaptée en face du fil à linge rétractable, en vérifiant que la distance qui les sépare ne dépasse pas 4 mètres environ. Les crochets de fixation doivent être installés à la même hauteur que la barre de fil à linge (5). Vérifiez que les trous percés sont alignés avec les trous des crochets de fixation.

ÉTAPE 6 : insérez une cheville dans chaque trou puis vissez les crochets de fixation en position.

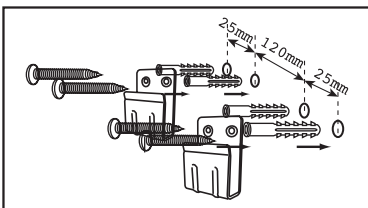

ÉTAPE 7 : pour déverrouiller la barre de fil à linge, tirez sur le mécanisme de verrouillage (6) et sortez la barre de fil à linge. Suspendez la barre de fil à linge sur les crochets de fixation pour fixer le fil.

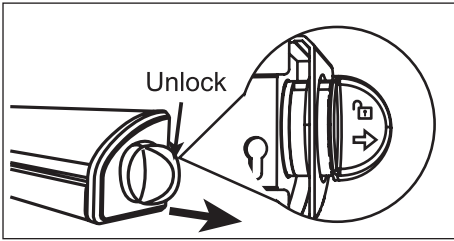

ÉTAPE 8 : tournez le mécanisme de verrouillage (6) dans le sens inverse des aiguilles d'une montre pour serrer complètement les fils, puis appuyez sur le mécanisme de verrouillage latéral pour les fixer.

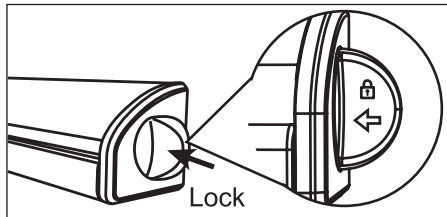
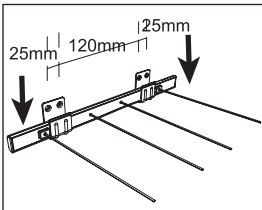

REMARQUE : une perceuse électrique est nécessaire pour installer correctement le fil à linge. Il est recommandé d'utiliser un foret de 8 mm. Pour votre sécurité, suivez le manuel d'utilisation de la perceuse électrique.



ATTENTION : les fils à linge sont sous tension lorsqu'ils sont fixés et en cours d'utilisation. Maintenez toujours la barre de fil à linge fermement lorsque vous étendez ou rétractez les fils à linge. Ne relâchez jamais les fils à linge en les laissant se rétracter dans le boîtier de protection, car vous pourriez vous blesser et endommager les fils à linge.



AVERTISSEMENT : les chevilles sont adaptées uniquement aux murs en béton ; ne les utilisez sur aucune autre surface. Ne surchargez pas les fils à linge. N'utilisez pas les fils à linge rétractables dans des conditions météorologiques défavorables. Ce produit n'est pas un jouet. Tenir hors de portée des enfants.

Stockage

Rangez les fils à linge dans leur boîtier de protection lorsqu'ils ne sont pas utilisés.

NL | Bewaar de instructies voor toekomstig gebruik.

Vóór het eerste gebruik

Verwijder al het verpakkingsmateriaal van de onderdelen.

Verzorging en onderhoud

Maak schoon met een zachte, vochtige doek en laat goed drogen. Berg op een koele, droge plaats op.

De uittrekbare waslijn plaatsen

STAP 1: Selecteer de gewenste locatie voor de waslijn.

STAP 2: Houd de uittrekbare waslijn (1) tegen het oppervlak waarop u deze wilt bevestigen en markeer de positie van de schroefgaten met een potlood. Controleer of de markeringen waterpas zijn en boor vervolgens op de plaats waar de gaten zijn gemarkeerd.

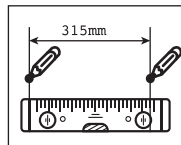
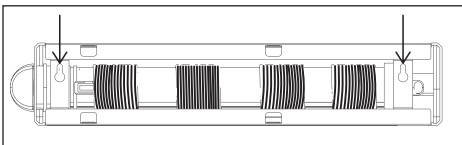

STAP 3: Steek een wandplug (2) in elk gat en bevestig deze met de schroeven (3). Zorg ervoor dat de schroefkop ver genoeg uit de wand steekt.

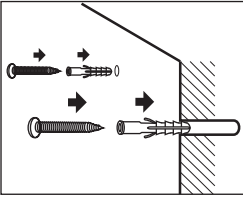

STAP 4: Schuif de uittrekbare waslijn (1) over de uitstekende schroefkoppen en zet hem vast.

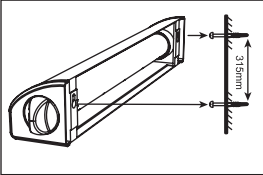

STAP 5: Installeer de bevestigingshaken (4) door vier gaten te maken op een geschikt oppervlak tegenover de uittrekbare waslijn en controleer of ze niet verder dan ongeveer 4 meter uit elkaar staan. De bevestigingshaken moeten op dezelfde hoogte worden gemonteerd als de waslijnstang (5). Zorg ervoor dat de gaten op één lijn liggen met de bevestigingshaken.

STAP 6: Steek een wandplug in elk gat en schroef de bevestigingshaken op hun plaats.

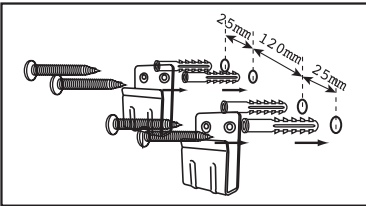

STAP 7: Om de waslijnstang te ontgrendelen, trekt u het vergrendelmechanisme (6) naar buiten en trekt u de waslijnstang naar buiten. Bevestig de waslijnstang aan de bevestigingshaken om de lijn vast te zetten.

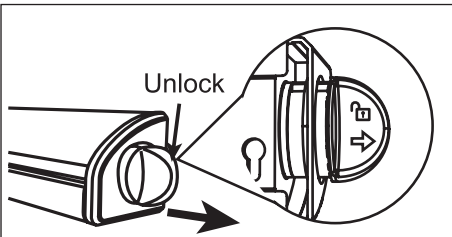

STAP 8: Draai het vergrendelmechanisme (6) linksom om de lijnen volledig vast te zetten en druk vervolgens het vergrendelmechanisme aan de zijkant in om het op zijn plaats vast te zetten.

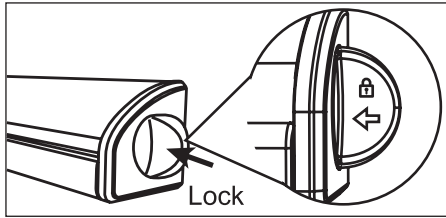
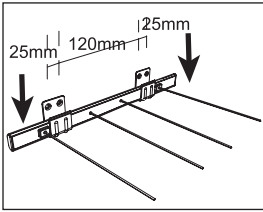

OPMERKING: U hebt een boormachine nodig om de waslijn correct te installeren. Het gebruik van een boortje van 8 mm wordt aanbevolen. Volg de gebruikershandleiding van de boormachine voor veilig gebruik.



LET OP: De waslijnen staan onder spanning wanneer ze zijn vastgezet en worden gebruikt. Houd de waslijnstang altijd stevig vast wanneer u de waslijnen uit- of trekt. Maak de waslijnen nooit los op een manier waardoor deze in de beschermende behuizing schiet – dit kan verwondingen veroorzaken en de waslijn kan beschadigd raken.



WAARSCHUWING: De wandpluggen zijn alleen geschikt voor gemetselde muren; gebruik ze niet voor andere oppervlakken. Overbelast de waslijnen niet. Gebruik de uittrekbare waslijn niet in slechte weersomstandigheden. Dit product is geen speelgoed. Buiten het bereik van kinderen houden.

Opbergen

Plaats de lijnen terug in de beschermende behuizing wanneer u deze niet gebruikt.

DE | Bitte bewahren Sie die Anweisungen zur späteren Verwendung auf.

Vor dem ersten Gebrauch

Entfernen Sie die gesamte Verpackung von den Einzelteilen.

Pflege und Wartung

Wischen Sie den Toilettenpapierhalter mit einem weichen, feuchten Tuch ab und lassen Sie ihn vollständig trocknen. An einem kühlen, trockenen Ort aufbewahren.

Aufbau der einziehbaren Wäscheleine

SCHRITT 1: Wählen Sie die gewünschte Stelle für die Wäscheleine aus.

SCHRITT 2: Halten Sie die einziehbare Wäscheleine (1) an die Oberfläche, an der sie befestigt werden soll. Markieren Sie die Schraubenlochpositionen mit einem Stift. Prüfen Sie, ob die Markierungen auf gleicher Höhe sind und bohren Sie dann an den markierten Stellen die Löcher.

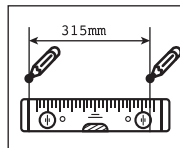
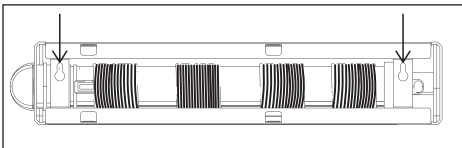

SCHRITT 3: Stecken Sie einen Dübel (2) in jedes Loch und befestigen Sie ihn mit den Schrauben (3). Achten Sie darauf, dass der Schraubenkopf ausreichend aus der Wand ragt.

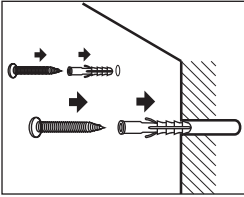

SCHRITT 4: Die einziehbare Wäscheleine (1) über die freiliegenden Schraubenköpfe schieben und in ihrer Position sichern.

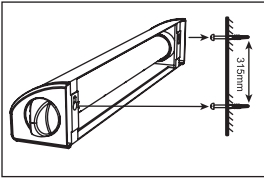

SCHRITT 5: Montieren Sie die Befestigungshaken (4), indem Sie vier Löcher auf eine geeignete Fläche gegenüber der einziehbaren Wäscheleine setzen. Achten Sie dabei darauf, dass der Abstand nicht mehr als ca. 4 m beträgt. Die Befestigungshaken müssen auf der gleichen Höhe wie die Waschschiene (5) montiert werden und sicherstellen, dass die Bohrungen an den Befestigungshakenbohrungen ausgerichtet sind.

SCHRITT 6: Stecken Sie in jedes Loch einen Dübel und schrauben Sie dann die Befestigungshaken fest.

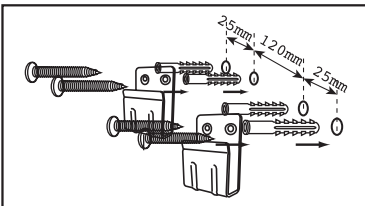

SCHRITT 7: Zum Entriegeln der Wäscheleinenstange ziehen Sie den Verriegelungsmechanismus (6) heraus und ziehen die Wäscheleinenstange heraus. Haken Sie die Wäscheleinenstange über die Befestigungshaken, um die Leine zu sichern.

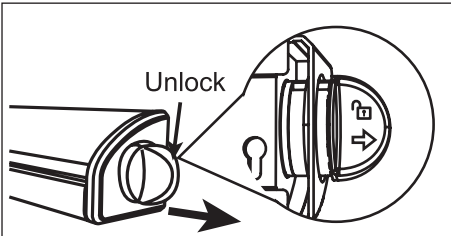

SCHRITT 8: Drehen Sie den Verriegelungsmechanismus (6) gegen den Uhrzeigersinn, um die Leinen vollständig festzuziehen, und drücken Sie dann den seitlichen Verriegelungsmechanismus hinein, um alles zu fixieren.

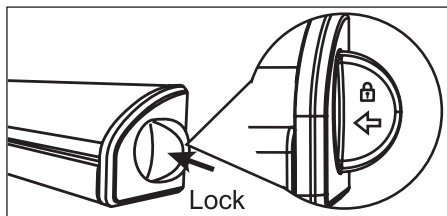
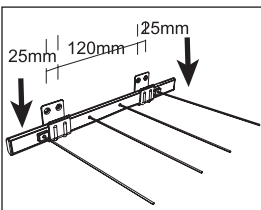



HINWEIS: Für ein ordnungsgemäßes Anbringen der Wäscheleine ist eine elektronische Bohrmaschine erforderlich. Es wird empfohlen, einen 8-mm-Bohrer zu verwenden. Befolgen Sie die Bedienungsanleitung der Bohrmaschine für einen sicheren Gebrauch.



ACHTUNG: Die Wäscheleinen stehen unter Spannung, wenn sie gesichert und in Gebrauch sind. Halten Sie die Wäscheleinenstange immer fest, wenn Sie die Wäscheleinen aus- oder einziehen. Lassen Sie die Wäscheleinen nach dem Lösen niemals in das Schutzgehäuse zurückschnappen, da dies zu Verletzungen und Schäden an der Wäscheleinen führen kann.



WARNUNG: Die Dübel sind nur für Wände aus Mauerwerk geeignet und dürfen nicht auf anderen Oberflächen verwendet werden. Überladen Sie die Wäscheleinen nicht. Verwenden Sie die einziehbare Wäscheleine nicht bei widrigen Witterungsbedingungen. Dieses Produkt ist kein Spielzeug. Außerhalb der Reichweite von Kindern aufbewahren.

Aufbewahrung

Legen Sie die Wäscheleinen bei Nichtgebrauch wieder in die Schutzhülle zurück.

ES | Conserve estas instrucciones como referencia futura.

Antes del primer uso

Retire el embalaje de los componentes.

Cuidados y mantenimiento

Limpie con un paño suave y húmedo, y deje que se seque completamente. Guarde el producto en un lugar limpio y seco.

Instalación de la cuerda de tender retráctil

PASO 1: Seleccione la ubicación deseada para la cuerda de tender.

PASO 2: Mantenga la cuerda de tender retráctil (1) en la superficie en la que se va a fijar y marque con un lápiz las posiciones de los orificios para los tornillos. Compruebe que las marcas están niveladas y, a continuación, taladre en el lugar donde se han marcado los orificios.

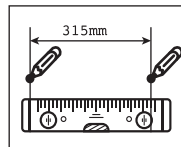
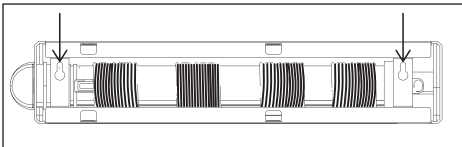

PASO 3: Inserte un taco (2) en cada orificio y, a continuación, fíjelos en su sitio con los tornillos (3), asegurándose de que la cabeza del tornillo sobresalga lo suficiente de la pared.

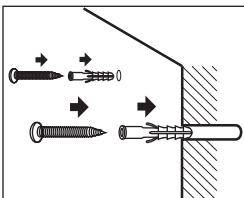

PASO 4: Inserte la cuerda de tender retráctil (1) sobre las cabezas de los tornillos expuestas, para fijarla en su posición.

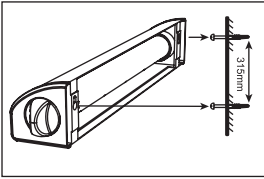

PASO 5: Instale los ganchos de fijación (4) taladrando cuatro orificios en una superficie adecuada frente a la cuerda de tender retráctil que esté a un máximo de 4 metros de distancia. Los ganchos de fijación deben instalarse a la misma altura que la barra de tendedero (5) y debe asegurarse de que los orificios taladrados coinciden con los orificios de los ganchos de fijación.

PASO 6: Inserte un taco en cada orificio y, a continuación, atornille los ganchos de fijación en su sitio.

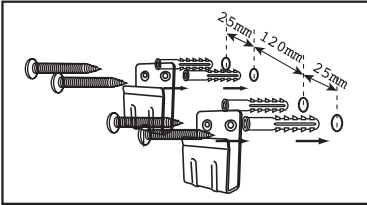

PASO 7: Para desbloquear la barra de tendedero, tire del mecanismo de bloqueo (6) hacia fuera y extraiga la barra de tendedero. Enganche la barra de tendedero en los ganchos de fijación.

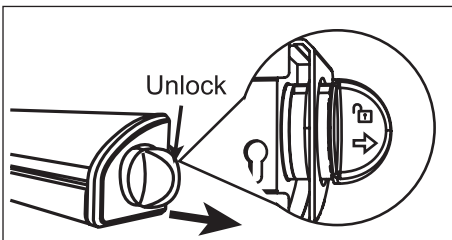

PASO 8: Gire el mecanismo de bloqueo (6) en el sentido de las agujas del reloj para tensar las cuerdas y pulse el mecanismo de bloqueo lateral para fijarlo en su sitio.

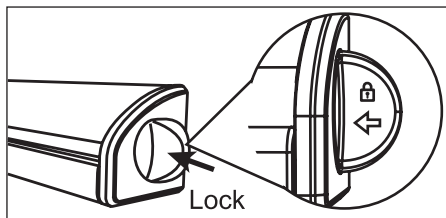
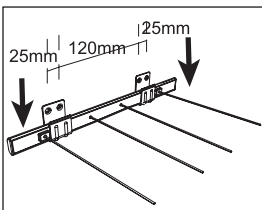

NOTA: Se requiere un taladro eléctrico para instalar correctamente la cuerda de tender. Se recomienda utilizar una broca de 8 mm. Siga el manual de usuario del taladro eléctrico para un uso seguro.



PRECAUCIÓN: Las cuerdas de tender quedan en tensión cuando están fijadas y en uso. Sujete siempre la barra de tendedero con firmeza al extender o retraer las cuerdas de tender. No suelte nunca las cuerdas de tender ni deje que vuelvan a encajar rápidamente en la carcasa protectora, ya que podrían causar lesiones y dañarse.



ADVERTENCIA: Los tacos son aptos únicamente para paredes de mampostería; no los utilice en otras superficies. No sobrecargue las cuerdas de tender. No utilice la cuerda de tender retráctil en condiciones climáticas adversas. Este producto no es un juguete. Mantenga el producto fuera del alcance de los niños.

Almacenamiento

Coloque las cuerdas de tender en la carcasa protectora cuando no se estén utilizando.

IT | Conservare le istruzioni per riferimento futuro.

Prima del primo utilizzo

Rimuovere l'imballaggio dai componenti.

Cura e manutenzione

Pulire con un panno morbido e umido e lasciarlo asciugare bene. Conservare in un luogo fresco e asciutto.

Installazione del filo stendibiancheria riavvolgibile

PASSAGGIO 1: selezionare la posizione desiderata per il filo stendibiancheria.

PASSAGGIO 2: appoggiare il filo stendibiancheria riavvolgibile alla parete e, con una matita, segnare i punti in cui praticare i fori per le viti. Verificare che i punti segnati siano allo stesso livello, quindi praticare i fori con un trapano.

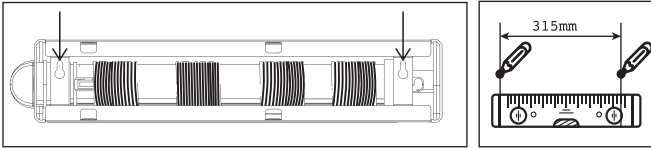

PASSAGGIO 3: inserire un tappo a muro (2) in ciascun foro, quindi fissarlo in posizione utilizzando le viti (3) assicurandosi che la testa della vite sporga dalla parete per una lunghezza sufficiente.

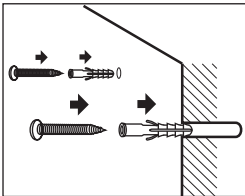

PASSAGGIO 4: inserire il filo stendibiancheria riavvolgibile (1) sulle teste delle viti esposte, fissandolo in posizione.

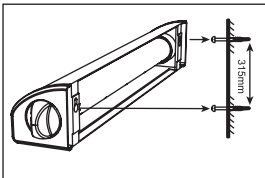

PASSAGGIO 5: fissare i ganci di fissaggio praticando quattro fori su una superficie idonea sul lato opposto a quello del filo stendibiancheria riavvolgibile, dopo aver verificato che la distanza tra i due punti non sia superiore a 4 metri circa. I ganci vanno montati alla stessa altezza della barra stendibiancheria (5) e i fori devono combaciare perfettamente con quelli dei ganci.

PASSAGGIO 6: inserire i tasselli in ciascun foro, quindi avvitare i ganci fino a fissarli saldamente.

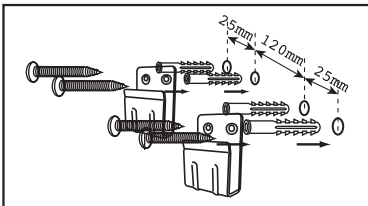

PASSAGGIO 7: per sbloccare la barra stendibiancheria, estrarre il sistema di bloccaggio (6) ed tirare la barra stendibiancheria. Agganciare la barra ai ganci per tendere lo stendibiancheria.

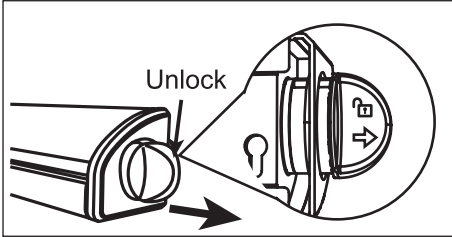

PASSAGGIO 8: ruotare il sistema di bloccaggio (6) in senso antiorario per tendere bene i fili, quindi spingere il sistema di bloccaggio verso l'interno per fissarlo in posizione.

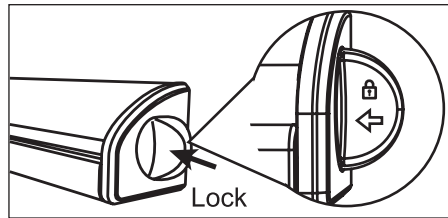
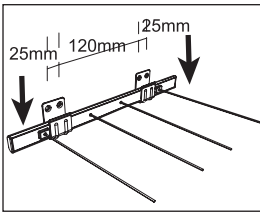

NOTA: per installare correttamente il filo stendibiancheria è necessario un trapano elettrico. Si consiglia di utilizzare una punta da trapano da 8 mm. Per un utilizzo sicuro, seguire le istruzioni fornite nel manuale del trapano.



ATTENZIONE: i fili stendibiancheria sono in tensione quando sono fissati e in uso. Assicurarsi di afferrare saldamente la barra stendibiancheria quando si allunga o si ritrae il filo stendibiancheria. Accompagnare i fili stendibiancheria fino all'involucro protettivo per evitare che scattino in posizione causando lesioni personali o danni al prodotto.



AVVERTENZA: I tasselli sono adatti solo per pareti in muratura; non utilizzare su altre superfici. Non sovraccaricare i fili stendibiancheria. Non utilizzare il filo stendibiancheria riavvolgibile in caso di condizioni meteorologiche avverse. Questo prodotto non è un giocattolo. Tenere fuori dalla portata dei bambini.

Come riporre il prodotto

Reinserire i fili stendibiancheria nella custodia protettiva quando non sono in uso.

PL | Prosimy o zachowanie niniejszej instrukcji na przyszłość.

Przed pierwszym użyciem

Wymij wszystkie elementy zestawu z opakowania.

Konserwacja

Stojak należy wycierać miękką i wilgotną szmatką i pozostawić do wyschnięcia. Przechowywać w czystym, suchym miejscu.

Montaż zwijanej linki

KROK 1: wybierz miejsce zamocowania linki.

KROK 2: przytrzymaj zwijaną linkę na pranie (1) przy powierzchni, do której ma zostać przymocowana, po czym ołówkiem zaznacz położenie otworów na śruby. Sprawdź, czy oznaczenia są na równej wysokości, po czym wywierć otwory w oznaczonych miejscach.

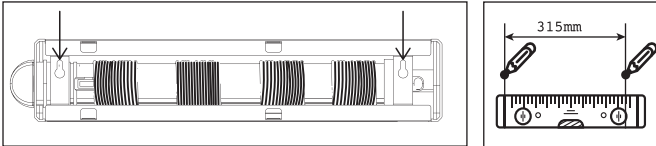

KROK 3: włóż kołek ścienny (2) do każdego otworu, po czym przymocuj za pomocą śrub (3), upewniając się, że główka śruby wystaje ze ściany na odpowiednią długość.

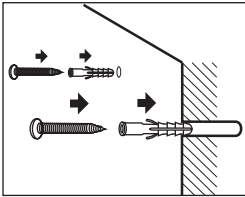

KROK 4: nawiń linkę (1) na odsłonięte główki śrub i zabezpiecz ją.

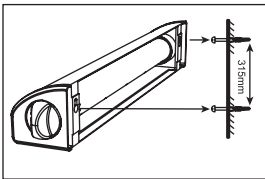

KROK 5: przymocuj haki mocujące (4), wykonując cztery otwory na odpowiedniej powierzchni naprzeciwko zwijanej linki. Sprawdź, czy odległość między nimi nie przekracza ok. 4 metrów. Haki mocujące muszą być zamontowane na tej samej wysokości co drążek linki na pranie (5). Upewnij się, że wykonane otwory są wyrównane z otworami haków mocujących.

KROK 6: włóż kołki ścienne do każdego otworu, po czym przykręć haki mocujące.

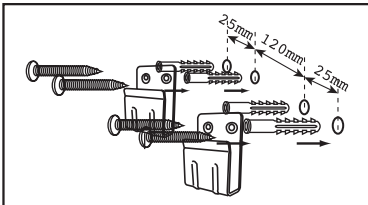

KROK 7: aby odblokować drążek linki na pranie, pociągnij mechanizm blokujący (6) i wyciągnij drążek. Zawieś drążek na haczykach mocujących, aby zabezpieczyć linkę.

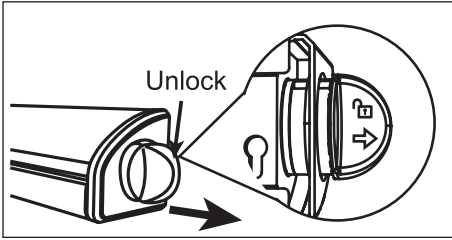

KROK 8: przekręć mechanizm blokujący (6) przeciwie do ruchu wskazówek zegara, aby całkowicie naciągnąć linki, a następnie wciśnij boczny mechanizm blokujący, aby je zabezpieczyć.

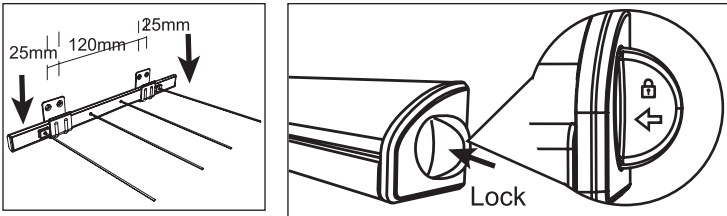

UWAGA: do prawidłowego zamontowania linki potrzebna jest wiertarka. Zaleca się stosowanie wiertła o średnicy 8 mm. Aby bezpiecznie z niej skorzystać, należy postępować zgodnie z instrukcją obsługi wiertarki.



PRZESTROGA: linki na pranie są napięte po ich zamocowaniu i podczas użytkowania. Zawsze trzymaj mocno drążek linki na pranie podczas jej rozwijania lub zwijania. Nigdy nie należy zwalniać linek i pozwolić im swobodnie powrócić do obudowy ochronnej, ponieważ może to spowodować obrażenia ciała i uszkodzenie linek na pranie.



OSTRZEŻENIE: Kołki ścienne nadają się wyłącznie do ścian murowanych; nie należy ich używać na innych powierzchniach. Nie przeciążać linek na pranie. Nie używać rozsuwanej linki na pranie w trudnych warunkach pogodowych. Produkt nie jest zabawką. Przechowywać poza zasięgiem dzieci.

Przechowywanie

Gdy linki na pranie nie są używane, należy zwinąć je do osłony ochronnej.

Beldray Guarantee

UK CUSTOMERS ONLY

EN | Subject to the care and use being followed, the Beldray guarantee promises to replace, substitute or refund any product that fails due to faulty workmanship or materials. This guarantee does not cover any damage caused by accident or misuse and is in addition to your statutory rights. Should any defects due to faulty workmanship or materials appear within 12 months from the date of purchase, please return the goods with proof of purchase to the retailer. For any further queries, visit www.beldray.com. To be eligible for the extended guarantee, go to guarantee.upplc.com/beldray and register your product within 30 days of purchase.

EU CUSTOMERS ONLY

EN | Should any defects due to faulty workmanship or materials appear within 2 years from the date of purchase, please return the goods with proof of purchase to the retailer. For any further queries, visit www.beldray.com.

FR | Si des défauts dus à un problème de fabrication ou aux matériaux apparaissent dans les deux ans suivant la date d'achat, veuillez renvoyer les articles avec la preuve d'achat au détaillant. Pour toute autre question, veuillez nous contacter à l'adresse customersupport@beldray.com.

NL | Indien er binnen 2 jaar na de aankoopdatum defecten optreden als gevolg van een productiefout of gebrekkig materiaal, kunt u het product met het aankoopbewijs retourneren. Neem voor verdere vragen contact met ons op via customersupport@beldray.com.

DE | Sollten in den ersten 2 Jahren nach dem Kauf Verarbeitungs- oder Materialmängel auftreten, senden Sie die Ware bitte samt Kaufbeleg an den Einzelhändler zurück. Wenn Sie weitere Fragen haben, kontaktieren Sie uns unter customersupport@beldray.com.

ES | Si aparece cualquier defecto debido a un acabado o materiales defectuosos en un plazo de 2 años a partir de la fecha de compra, devuelva el producto con el justificante de compra al distribuidor. Para cualquier otra consulta, póngase en contacto con nosotros en customersupport@beldray.com.

IT | Se dovessero presentarsi problemi dovuti a difetti di fabbricazione o dei materiali impiegati entro 2 anni dalla data di acquisto, restituire il prodotto con la prova di acquisto al rivenditore. Per ulteriori domande, è possibile contattarci all'indirizzo customersupport@beldray.com.

PL | W przypadku pojawienia się wad robocizny lub wad materiałowych w ciągu 2 lat od daty zakupu produktu należy zwrócić go sprzedawcy wraz z dowodem zakupu. W przypadku dalszych pytań prosimy o kontakt pod adresem: customersupport@beldray.com.

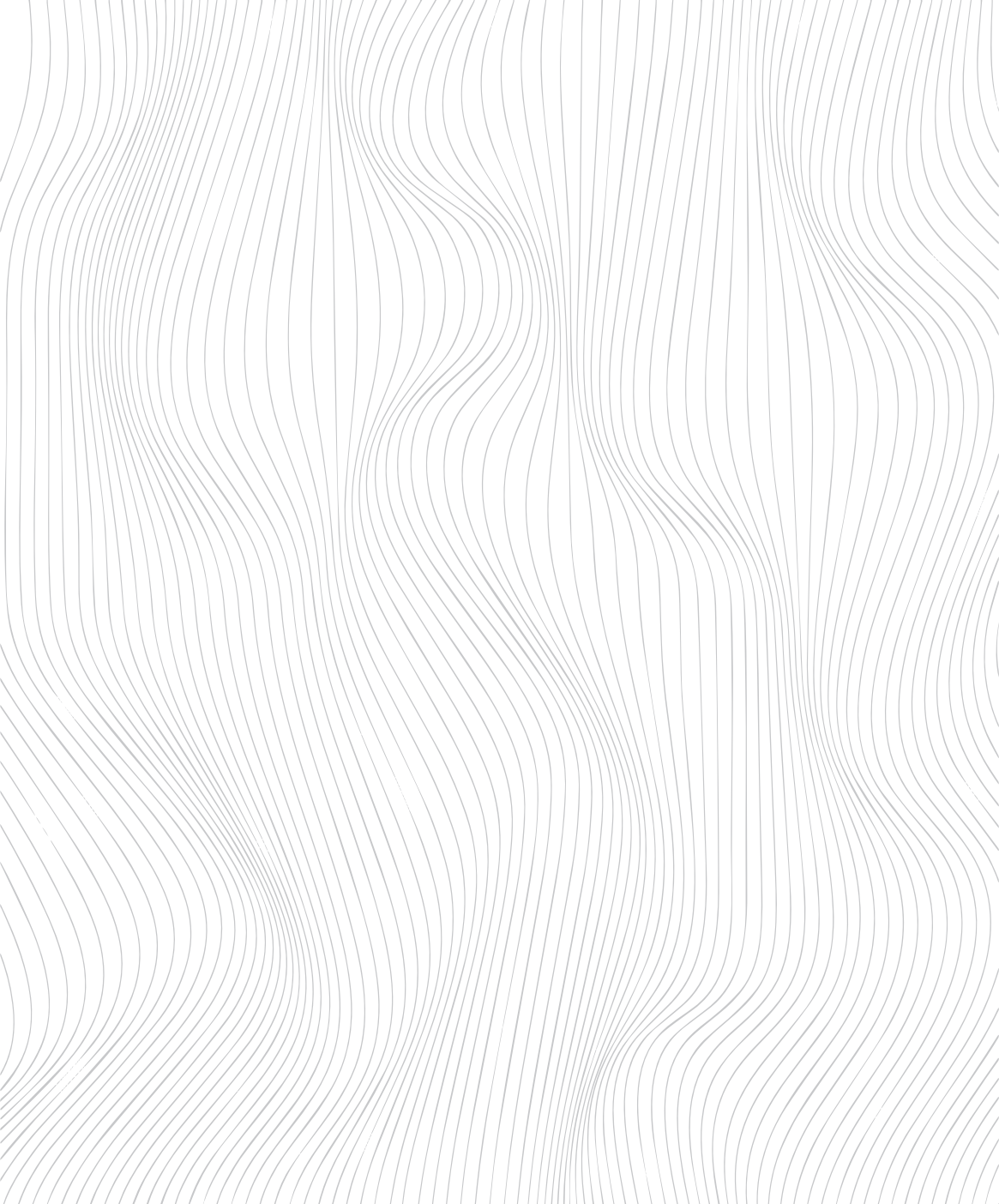

Manufactured by:
Ultimate Products UK Ltd.,
Victoria Street, Manchester OL9 0DD. **UK.**
Ultimate Products Europe Ltd.,
19 Baggot Street Lower, Dublin D02 X658. **ROI.**

MADE IN CHINA.

©Beldray trademark. All rights reserved.
CD240625/MD000000/V1