

DLKEX36 Driftwood Log Placement

! WARNING

- Failure to position the logs in accordance with these diagrams or failure to use only logs specifically approved with this appliance may result in property damage or personal injury.
- Logs must be placed in their exact location in the appliance. Do not modify the proper log positions, since appliance may not function properly and delayed ignition may occur.
- The logs are fragile and should be handled with care.

PHAZER™ logs and glowing embers, exclusive to Napoleon, provide a unique and realistic glowing effect that is different in every installation. Take the time to carefully position the glowing embers for a maximum glowing effect. Log colours may vary. During the initial use of the appliance, the colours will become more uniform as colour pigments burn in during the heat-activated curing process.

note:

Log numbers are located on the bottom or back of the logs.

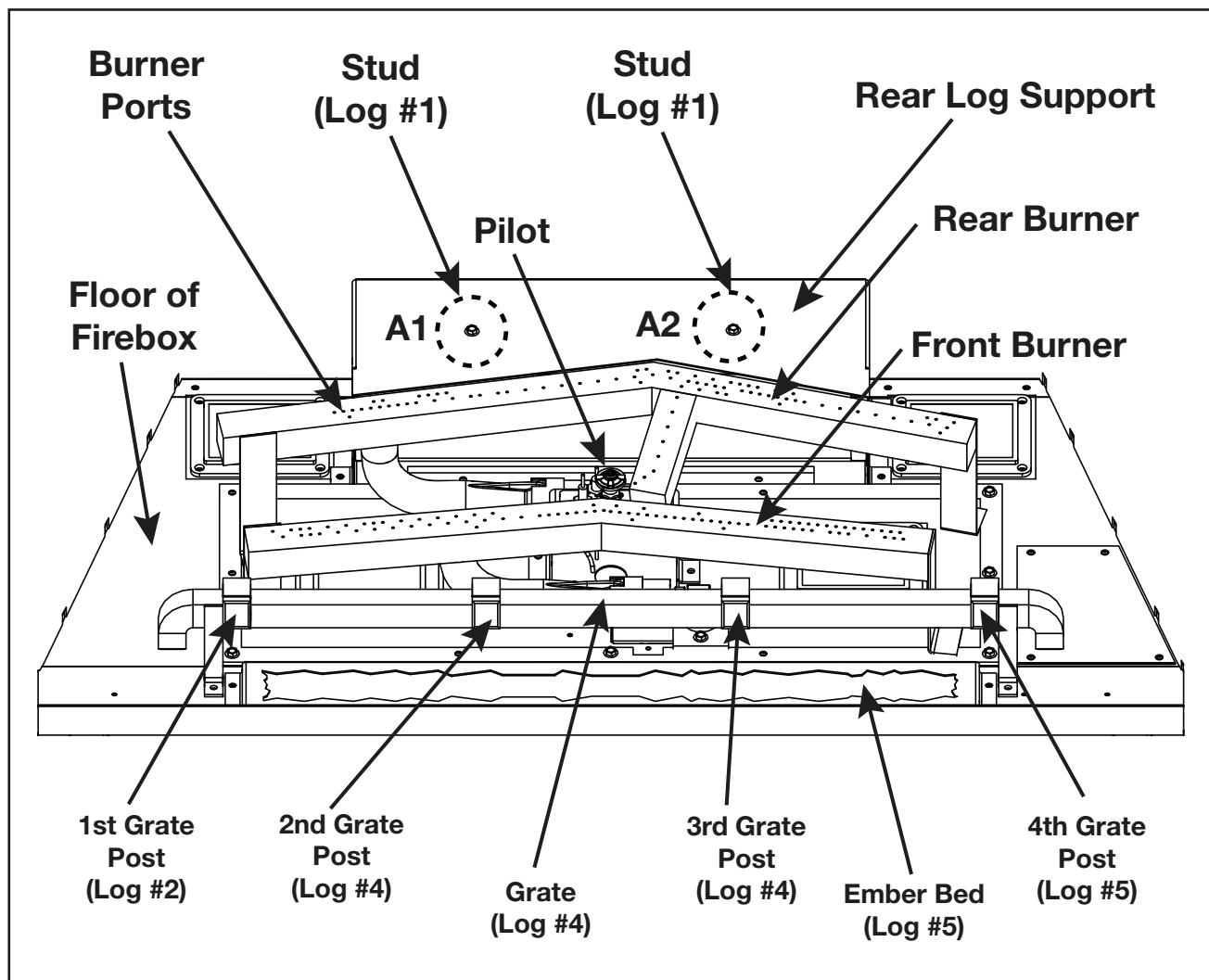

Burner Overview

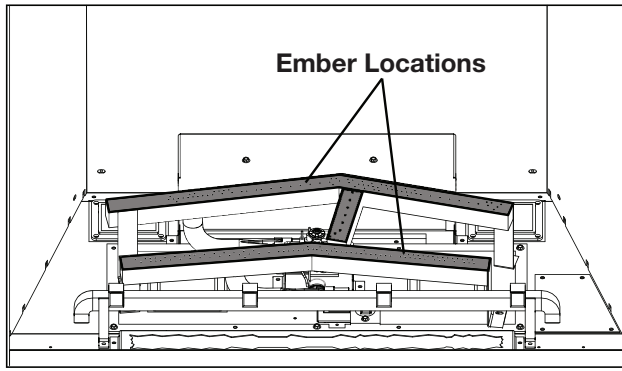

- i. Spread an even layer of clear glass across the entire floor of the firebox, including on the ember bed lights. Accent with topaz glass (supplied). **Optional: If desired, place glowing embers along the rear burner. This may take away from the flame height.**

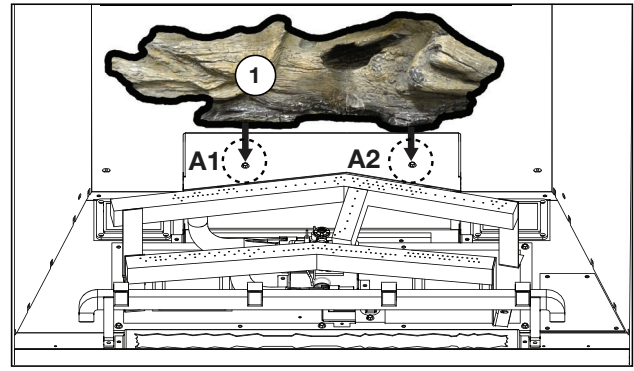

1. Place the holes on the bottom of log #1 on A1 and A2, located on the rear log support.

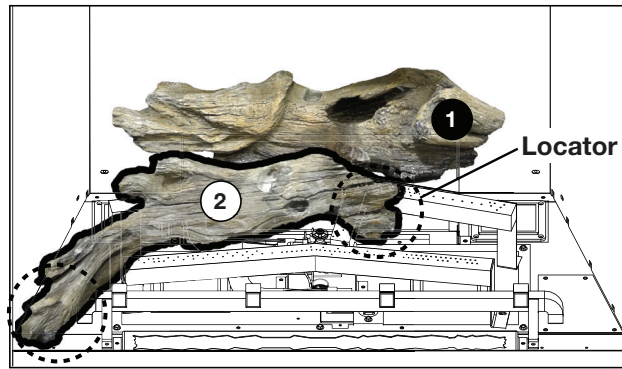

2. Place the right end of log #2 between the burners with the locator to the right of the pilot. Ensure the left end rests on the floor of the firebox between the first grate post and the left side of the appliance.

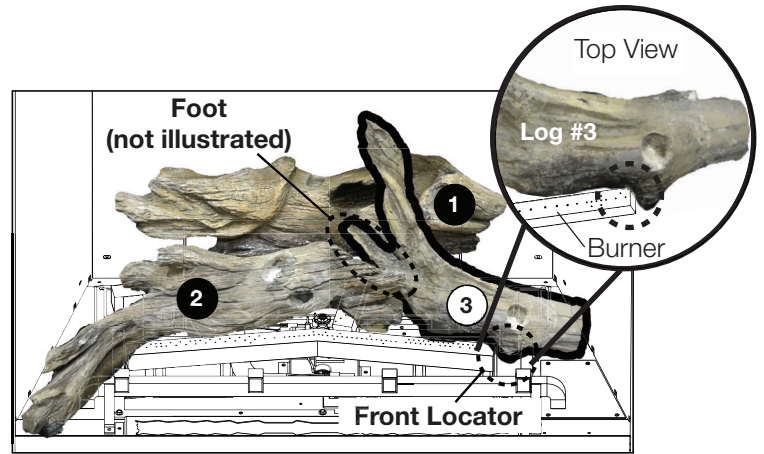

3. Place the notch in the front locator of log #3 on the right corner of the front burner. Ensure the left side of log #3 rests on the foot behind log #2. **Do not push log #3 back on the rear burner.**

2i. Place glowing embers on the front burner in front of the large clusters of ports (see step i for placement details). The burner has been designed to have large flames in these locations. If not, blue flames will be present.

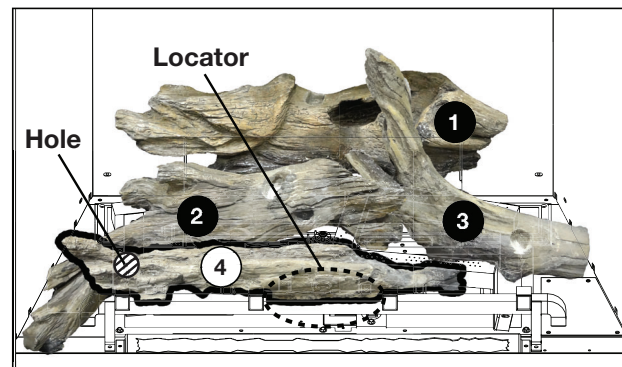

4. Place the large locator on the bottom of log #4 behind the the grate, in between the second and third grate posts. The hole in log #4 should face to the left.

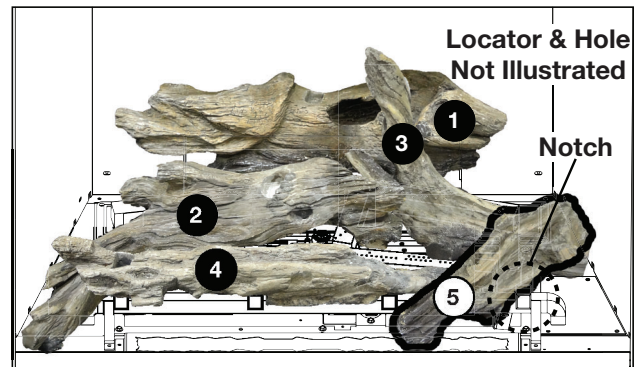

5. Place the locator on log #5 into the hole in log #3, resting the left end on the ember bed. Ensure the notch on log #5 rests on the fourth grate post.

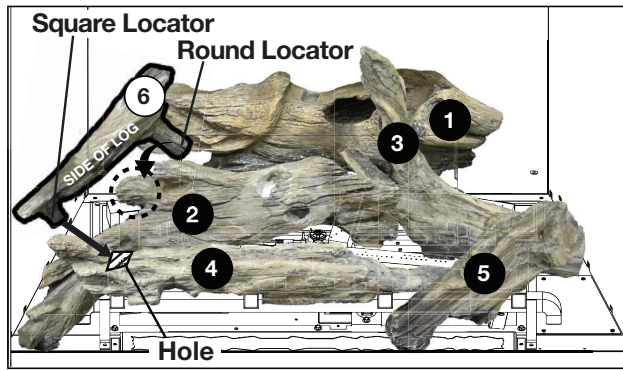

6. Place the square locator on log #6 into the square hole on log #4. Place the round locator behind log #2.

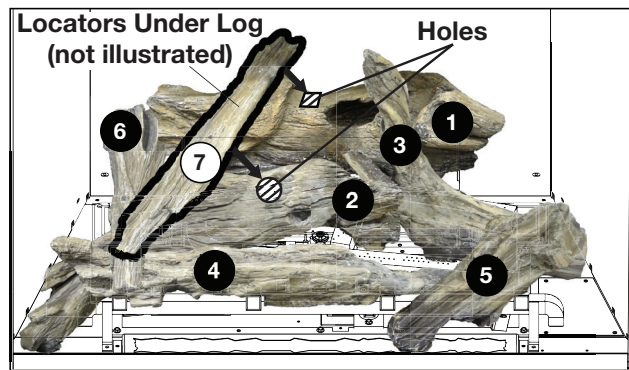

7. While pulling log #1 forwards slightly, place the square locator on log #7 into the square hole on log #1. Place the round locator on log #7 into the round hole on log #2.

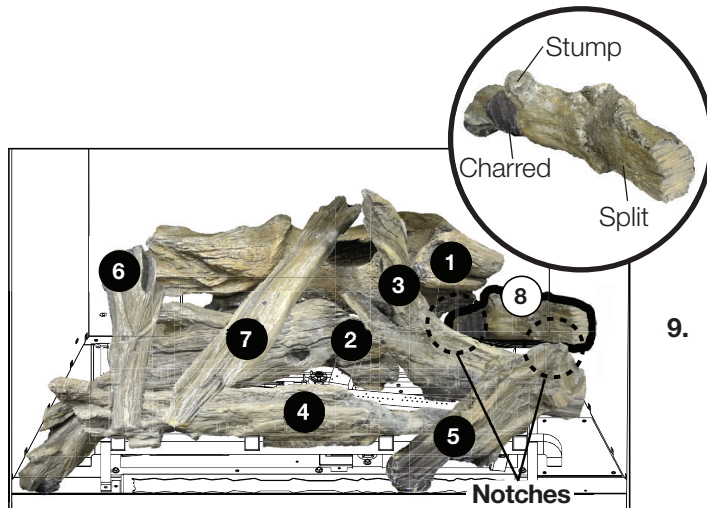

8. Place the charred end of log #8 against the notch on log #1 with stump facing up. Ensure the split at the front of log #8 rests in the notch on log #5.

9. If applicable, apply any remaining media to spaces between situated logs (not illustrated).

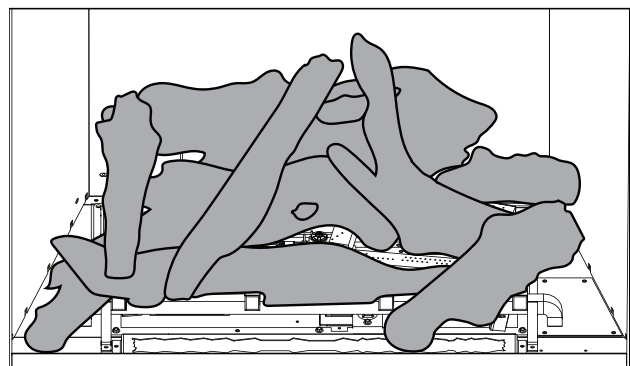
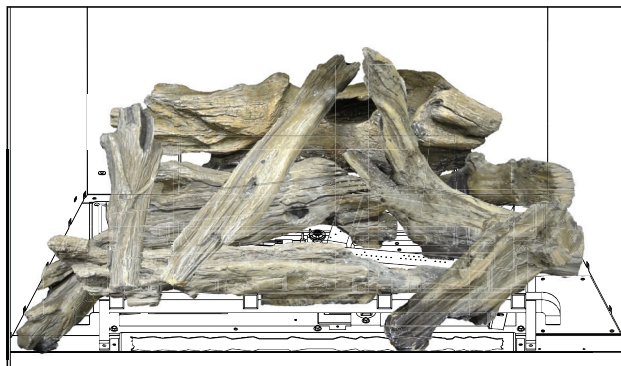

NOTE: When burning, a good indicator that logs are installed correctly is that each flame stands reasonably straight. If a log splits a flame or drastically changes the direction of a flame, review instructions again and/or pivot log out of direct contact.

Disposition des Bûches de Bois Flotté DLKEX36

! AVERTISSEMENT

- Omettre de positionner les bûches conformément aux schémas ou omettre d'utiliser uniquement des bûches spécifiquement approuvées pour cet appareil peut causer des dommages matériels ou des blessures corporelles.
- Les bûches doivent être placées correctement à l'intérieur de l'appareil. Ne changez pas la position des bûches car l'appareil risque de ne pas fonctionner adéquatement et un retard d'allumage risque de se produire.
- Les bûches sont fragiles et devraient être manipulées avec soin.

Les bûches **PHAZER^{MP}** et les braises incandescentes, exclusives aux appareils Napoléon, créent un effet réaliste et unique qui est différent dans chaque installation. Prenez le temps de bien installer les braises incandescentes pour obtenir le meilleur effet possible. Le couleur des bûches peut varier. Lors de la première utilisation de l'appareil, les couleurs deviendront plus uniformes à mesure que leurs pigments seront « absorbés » pendant le procédé de « cuisson ». Orifices du brûleur bloqués peuvent provoquer une flamme irrégulière.

note:

Les numéros de bûches sont situés sur le fond ou à l'arrière des bûches.

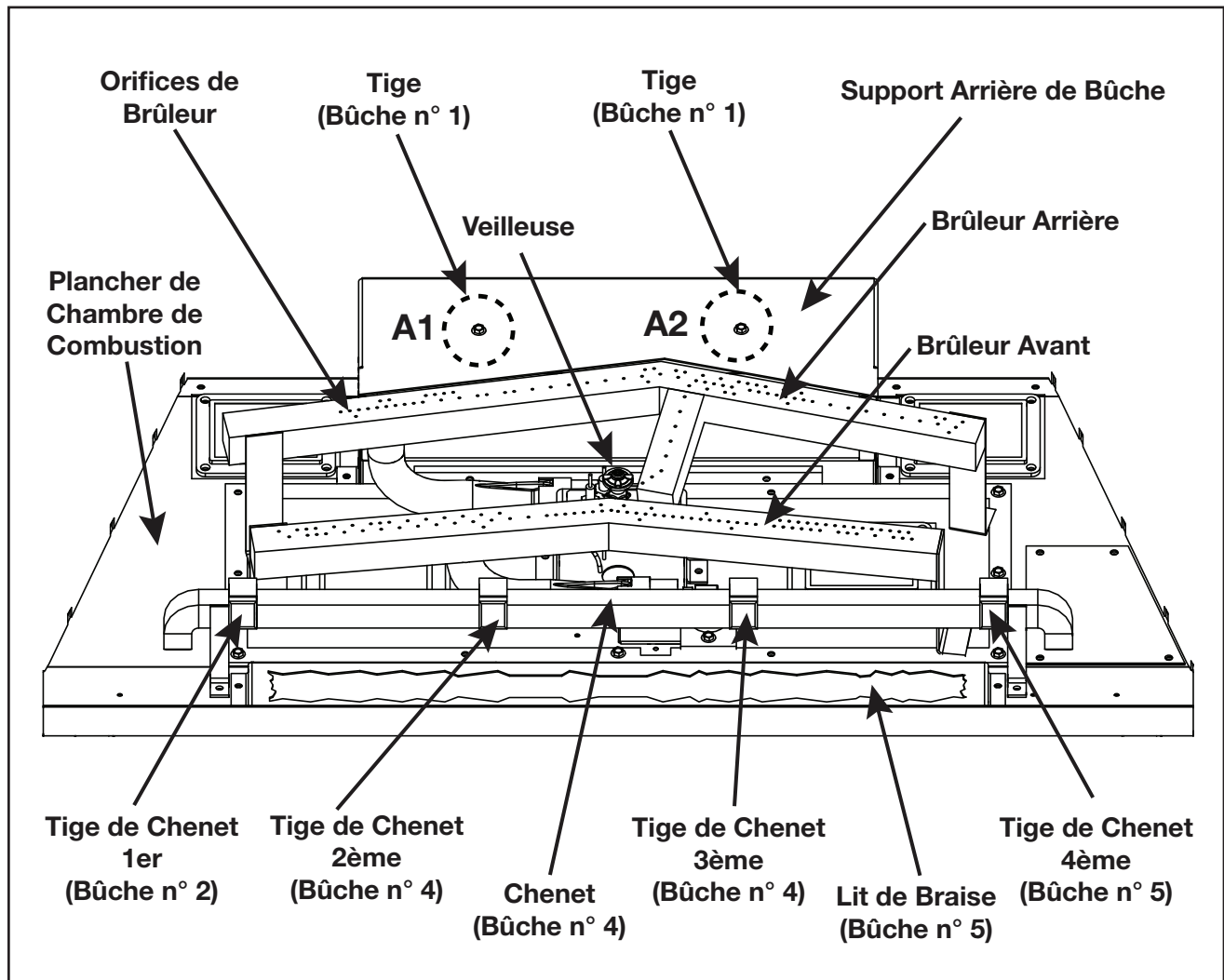

Vue d'Ensemble du Brûleur

Système de qualité certifié

ISO
9001:2015

W415-2010 / 08.20.19

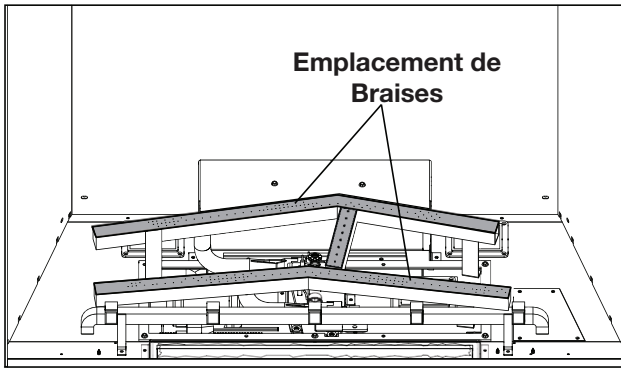

- i. Dispersez une couche uniforme de verre transparent sur le plancher de la chambre de combustion, incluant sur les lumières de lit de braise. Accentuez avec verre topaz (fourni).
Optionnel: Si souhaité, placez les braises incandescentes le long du brûleur avant. Cela peut prendre de la hauteur de la flamme.

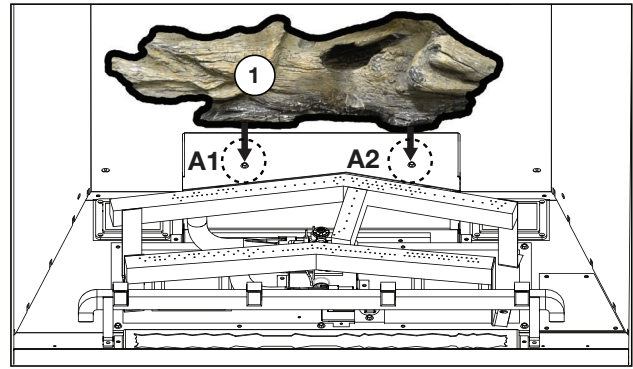

1. Placez les trous au dessous de bûche n° 1 sur A1 et A2, situés sur le support arrière de bûche.

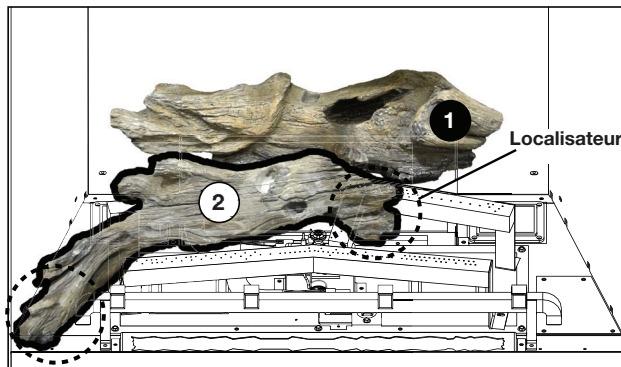

2. Placez l'extrémité droite de bûche n° 2 entre les brûleurs avec le localisateur au côté droit de veilleuse. Assurez-vous que l'extrémité gauche repose sur le plancher de la chambre de combustion entre la tige de chenet première et le côté gauche de l'appareil.

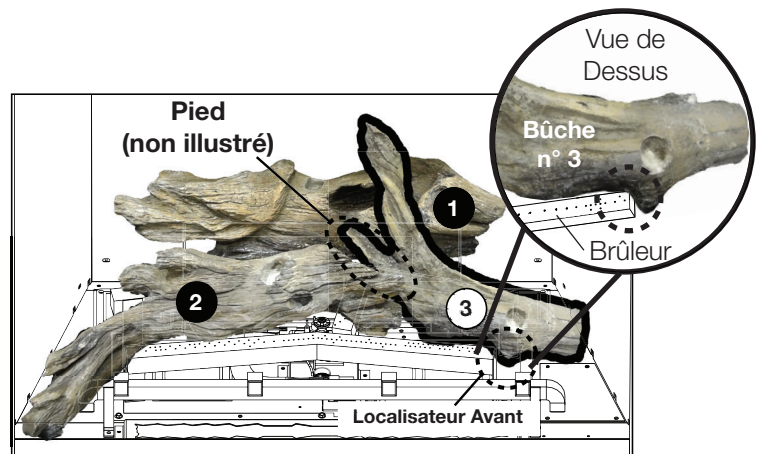

3. Placez l'encoche dans le localisateur avant de bûche n° 3 sur le coin droit du brûleur avant. Assurez-vous que l'extrémité gauche de bûche n° 3 repose sur le pied à l'arrière de bûche n° 2. **Ne poussez pas bûche n° 3 vers l'arrière sur le brûleur arrière.**

2i. Places les braises incandescentes sur le brûleur avant, devant les grandes grappes d'orifices (voir étape i pour détails à propos de l'emplacement). Le brûleur a été conçu d'avoir de grandes flammes à ces endroits. Si non, les flammes bleu seront présents.

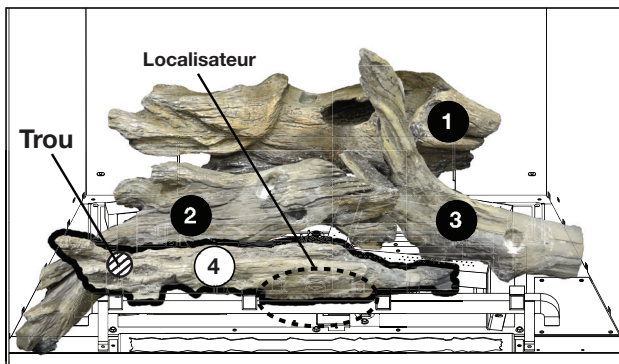

4. Placez le localisateur grande sur le dessous de bûche n° 4 à l'arrière du chenet, entre la tige de chenet deuxième et troisième. Le trou dans bûche n° 4 devrait faire face à la gauche.

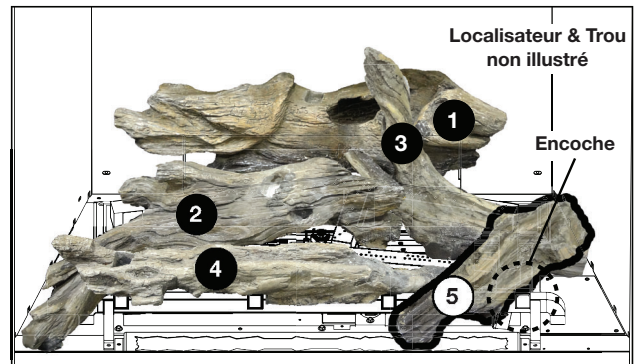

5. Placez le localisateur sur bûche n° 5 dans le trou dans bûche n° 3, en reposant l'extrémité gauche sur le lit de braise. Assurez-vous que l'encoche sur bûche n° 5 repose sur la tige de chenet quatrième.

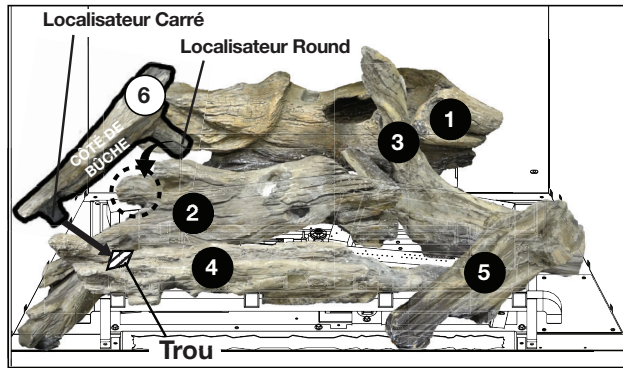

6. Placez le localisateur carré sur bûche n° 6 dans le trou carré sur bûche n° 4. Placez le localisateur round à l'arrière de bûche n° 2.

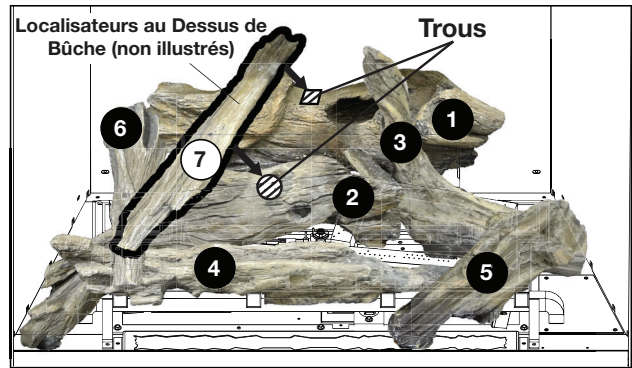

7. En tirant bûche n° 1 vers l'avant un peu, placez le localisateur carré sur bûche n° 7 dans le trou carré sur bûche n° 1. Placez le localisateur round sur bûche n° 7 dans le trou round sur bûche n° 2.

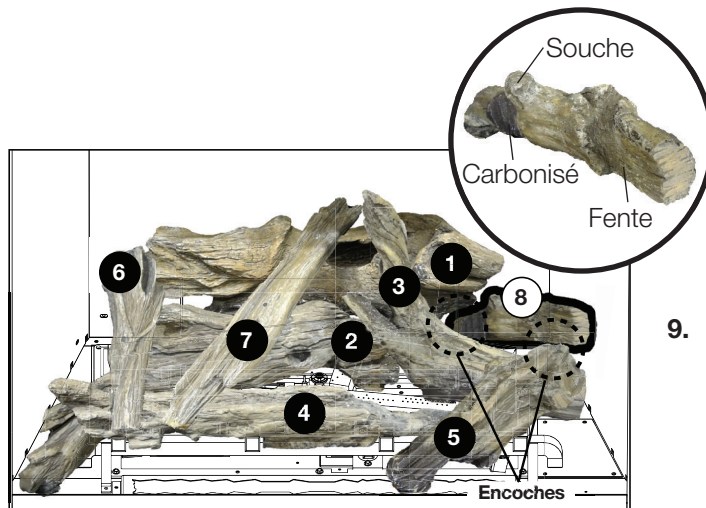

8. Placez l'extrémité carbonisé de bûche n° 8 contre l'encoche sur bûche n° 1 avec la souche vers le haut. Assurez-vous que la fente à l'avant de bûche n° 8 repose dans l'encoche sur bûche n° 5.

9. S'il y a lieu, appliquez tout média restant aux espaces entre les bûches situées (non illustrés).

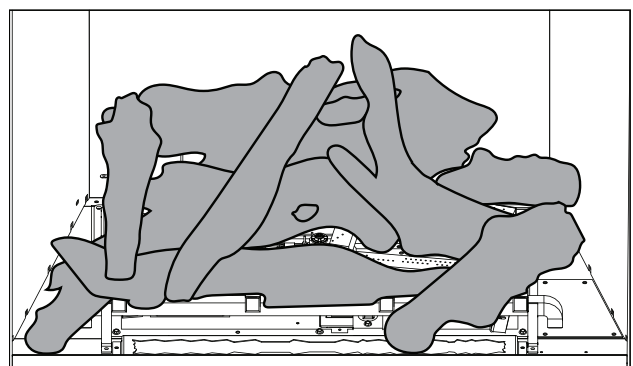
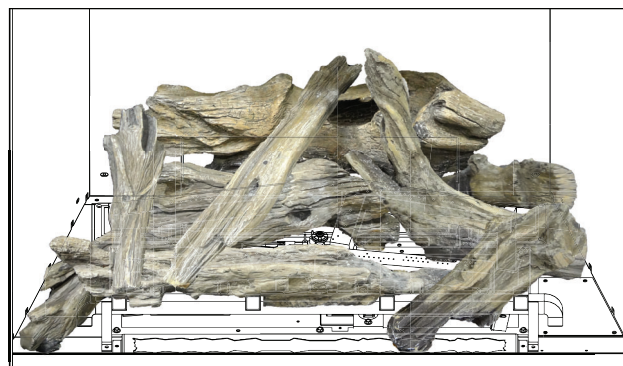

NOTE: En brûlant, un bon indicateur que les bûches sont installés correctement est que chaque flamme se tient raisonnablement droite. Si une bûche fend une flamme ou si elle change radicalement la direction de la flamme, examinez les instructions encore et/ou pivotez la bûche hors de contact direct.