

Item # : AF20EMST
Assembly Instructions

No d'article : AF20EMST
Instructions de montage

Ítem N.º: AF20EMST
Instrucciones de ensamblaje

Artikel# : AF20EMST
Montageanleitung

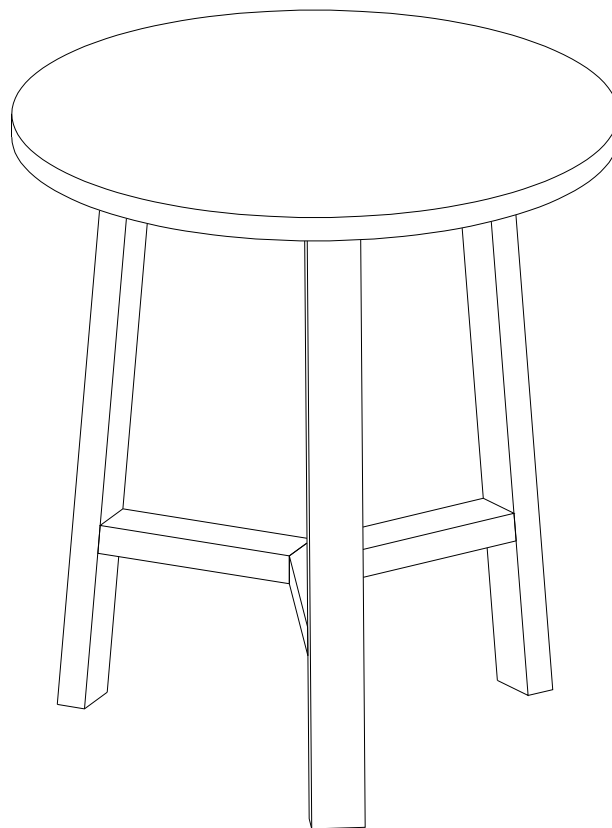

Please visit our website for the most current instructions, assembly tips, report damage, or request parts. www.walkeredison.com

Veuillez visiter notre site Web pour les instructions les plus récentes, des conseils de montage, pour signaler des dommages ou demander des pièces : www.walkeredison.com

Visite nuestro sitio web para obtener las instrucciones más actualizadas, sugerencias de montaje e informes de daños, o para solicitar piezas. www.walkeredison.com

Bitte besuchen Sie unsere Website für die aktuellsten Gebrauchsanleitungen, Montagetipps, Schadensmeldungen oder Ersatzteilbestellungen. www.walkeredison.com

WALKER EDISON
™

Revised 16/07/2021 (R)

General Assembly Guidelines

- I. Ensure that all parts and hardware are available before beginning assembly.
- II. Follow each step carefully to ensure the proper assembly of this product.
- III. Two people are recommended for ease in the assembly of this product.
- IV. The main type of hardware used to assemble this product are: bolts and screws.
- V. Power tools should not be used to assemble this product.

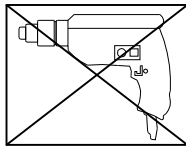

- VI. Drill may be needed for securing product to wall.

(EN)

Instructions de montage générales

- I. Assurez-vous que toutes les pièces et tout le matériel sont disponibles avant de commencer le montage.
- II. Suivez attentivement chaque étape afin de vous assurer du montage adéquat de ce produit.
- III. Il est recommandé d'être deux pour faciliter le montage de ce produit.
- IV. Les principaux types de matériel utilisés pour assembler ce produit sont : des goujons en bois, des vis et des boulons.
- V. Des outils électriques ne doivent pas être utilisés pour monter ce produit.

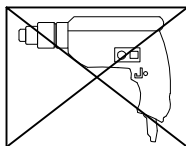

- VI. Une perceuse peut être nécessaire pour fixer le produit au mur.

(FR)

Pautas generales para el ensamblaje

- I. Asegúrese de que todas las partes y herrajes estén disponibles antes del ensamblaje.
- II. Siga cada paso cuidadosamente para garantizar el ensamblaje correcto de este producto.
- III. Se recomienda que dos personas realicen el ensamblaje de este producto para una mayor facilidad.
- IV. Los tres tipos principales de herraje usados para ensamblar este producto son: clavijas de madera, tornillos y pernos.
- V. No se deberán usar herramientas eléctricas en el ensamblaje de este producto.

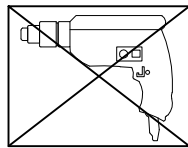

- VI. Es probable que se necesite un taladro para asegurar el producto a la pared.

(ESP)

Allgemeine Montagerichtlinien

- I. Achten Sie darauf, dass vor Beginn der Montage alle Bauteile und Hardware zur Verfügung stehen.
- II. Befolgen Sie jeden Schritt genau, um die ordnungsgemäße Montage dieses Produkts zu gewährleisten.
- III. Es werden zwei Personen empfohlen, um die Montage dieses Produkts zu vereinfachen.
- IV. Die drei Haupttypen von Beschlägen, die zur Montage dieses Produkts verwendet werden, sind: Holzdübel, Schrauben und Bolzen.
- V. Es dürfen keine Elektrowerkzeuge zur Montage dieses Produkts verwendet werden.

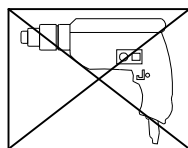

- VI. Möglicherweise wird ein Bohrer benötigt, um das Produkt an der Wand zu befestigen.

(DE)

Parts List

Lista de piezas

Liste des pièces

Stückliste

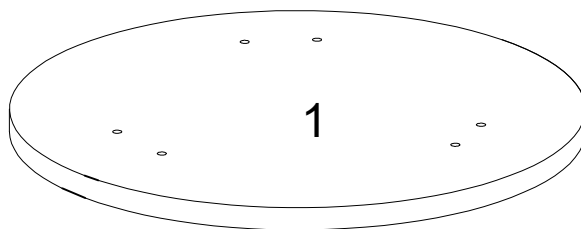
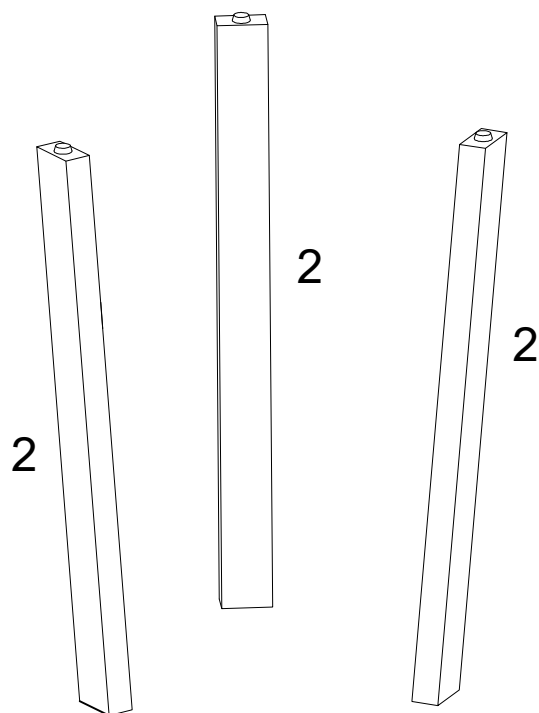
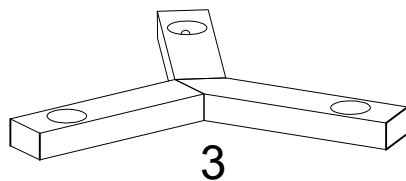





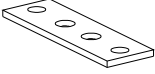

Hardware List

Liste des pièces



Liste du matériel

Teilleliste

A		80x25x2mm	Plate Plaque Placa Platte	3 pcs
B		Ø8x65mm	Bolt Boulon Perno Schrauben	3 pcs
C		M8	Half moon washer Rondelle demi-lune Arandela de media luna Halbmond-Unterlegscheibe	3 pcs
D		M8	Nut Écrou Tuerca Mutter	3 pcs
E		Ø6x15mm	Bolt Boulon Perno Schrauben	6 pcs
F		Ø4x25mm	Screw Vis Tornillo Schraube	6 pcs
G		M8	Wrench Clé hexagonale Llave hexagonal Schraubenschlüssel	1 pc

Hardware List

Liste des pièces

H		M4
J		Ø38mm

Liste du matériel

Teilleliste

Hex Key Clé hexagonale Llave hexagonal Sechskantschlüssel	1 pc
Plastic cover Couvercle plastique Cubierta de plástico Kunststoffabdeckung	3 pcs

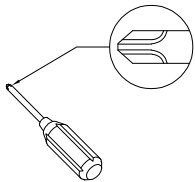

Philips head screwdriver required for assembly
(not included)

Un tournevis cruciforme est requis pour l'assemblage.
(non inclus)

Se requiere un destornillador de cabeza Philips para el montaje
(no incluido)

Für die Montage benötigen Sie einen Kreuzschlitzschraubenzieher
(nicht enthalten)

The hardware quantities listed above are required for proper assembly. Some extra hardware may also have been included.

Les quantités de matériel indiquées ci-dessus sont requises pour un montage adéquat. Du matériel supplémentaire peut aussi avoir été inclus.

Las cantidades de materiales antes mencionadas son necesarias para el ensamblaje apropiado. Se podrían incluir algunas piezas de materiales adicionales.

Für die ordnungsgemäße Montage sind die oben aufgeführten Mengen der jeweiligen Beschläge erforderlich. Möglicherweise sind zusätzliche Beschläge enthalten.

Step 1

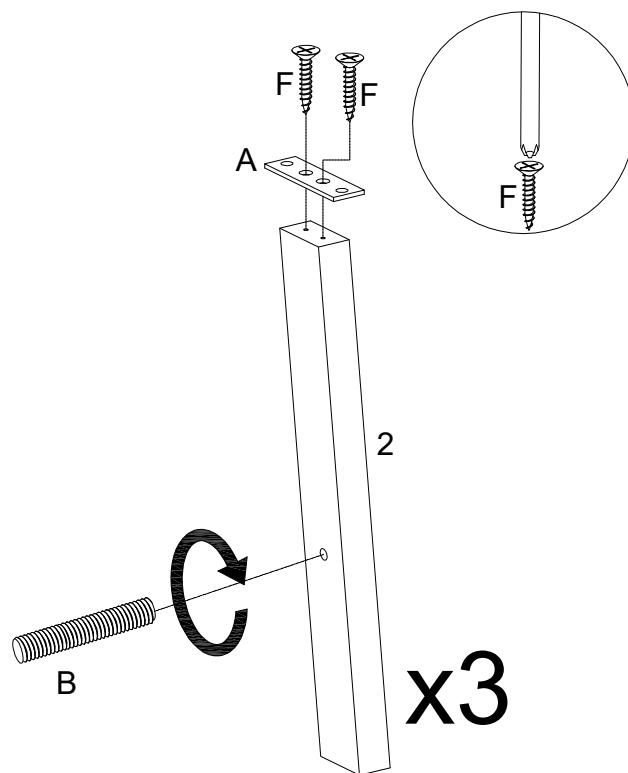

(EN)

Insert bolt (B) into part (2), attach part (A) to part (2) using screw (F) with a screwdriver.
Repeat this step two more times to complete the legs.

(FR)

Insérez le boulon (B) dans la pièce (2), puis fixez la pièce (A) à la pièce (2) en utilisant la vis (F) avec un tournevis.
Répétez cette étape deux fois de plus pour terminer les pieds.

(ESP)

Inserte el perno (B) en la parte(2), y luego fije la parte (A) a la parte (2) usando el tornillo (F) con un destornillador.
Repita este paso dos veces más para completar las patas.

(DE)

Befestigen Sie die Schraube (B) in Teil (2) und montieren Sie Teil (A) an Teil (2) mit Schraube (F) und einem Schraubenzieher. Wiederholen Sie diesen Schritt weitere zweimal, um die Beine fertigzustellen.

Step 2

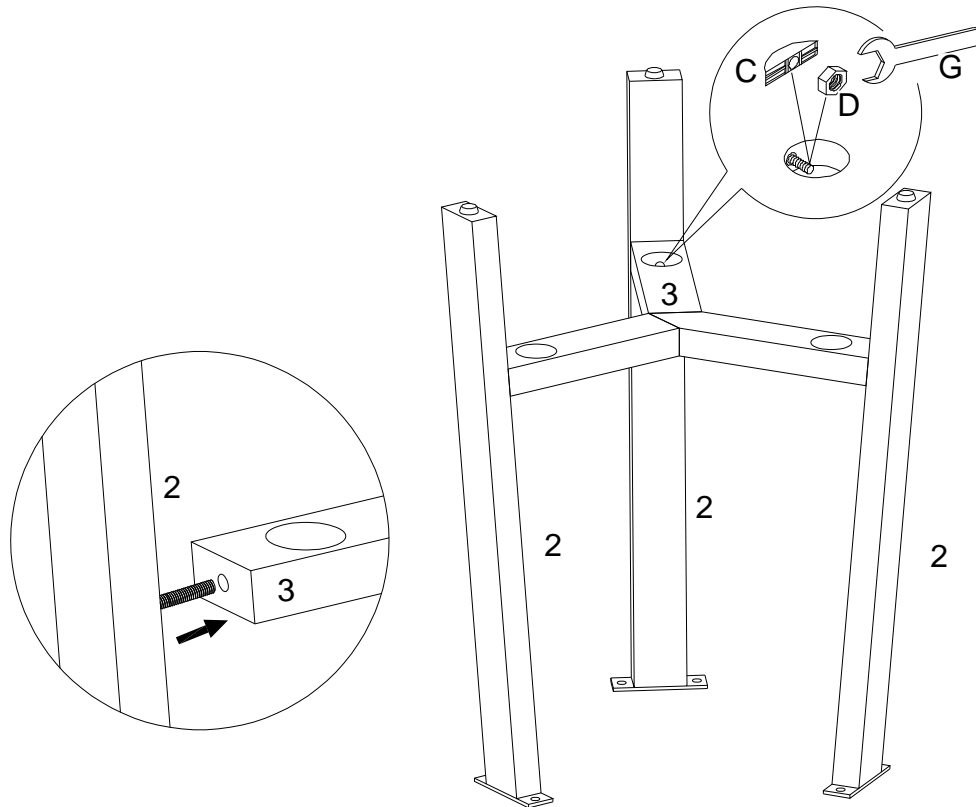
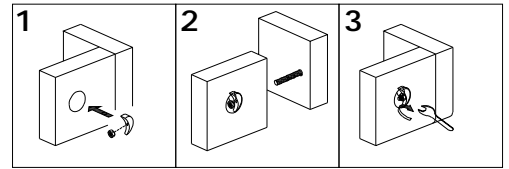

(EN)

Attach part (2) to part (3), then insert and secure half moon washer (C) and nut (D) to part (3) and use wrench (G) to tighten.

(FR)

Fixez la pièce (2) à la pièce (3), puis insérez et fixez la rondelle demi-lune (C) et l'écrou (D) à la pièce (3) et utilisez la clé (G) pour serrer.

(ESP)

Fije la parte (2) a la parte (3), luego inserte y fije la arandela de media luna (C) y la tuerca (D) a la parte (3) y use la llave hexagonal(G) para apretarlas.

(DE)

Befestigen Sie Teil (2) an Teil (3) und legen Sie dann die Halbmond-Unterlegscheibe (C) und die Mutter (D) auf Teil (3) und ziehen Sie sie mit einem Schraubenschlüssel (G) fest.

Step 3

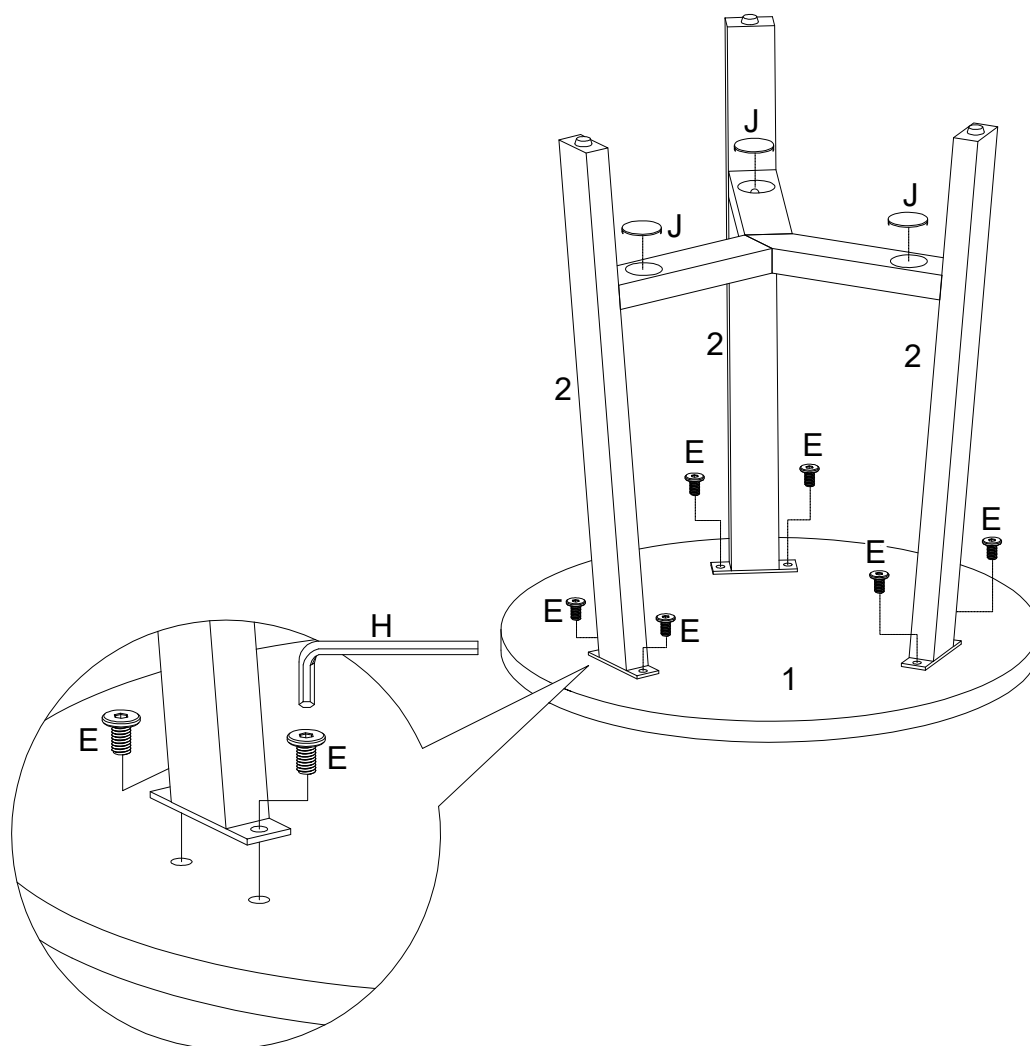

(EN)

Attach part (2) to part (1) using bolt (E) with hex key (H). Place plastic cover (J) over holes as per diagram.

(FR)

Fixez la pièce (2) à la pièce (1) utilisant le boulon (E) avec la clé hexagonale (H). Placez le couvercle plastique (J) sur les trous conformément au schéma.

(ESP)

Fije la parte (2) a la parte (1) con el perno (E) con llave hexagonal (H). Coloque la cubierta de plástico (J) para cubrir los agujeros según el diagrama.

(DE)

Teil (2) mit der Schraube (E) und dem Sechskantschlüssel (H) an Teil (1) befestigen. Kunststoffabdeckung (J) wie in der Abbildung über den Löchern anbringen.

Step 4

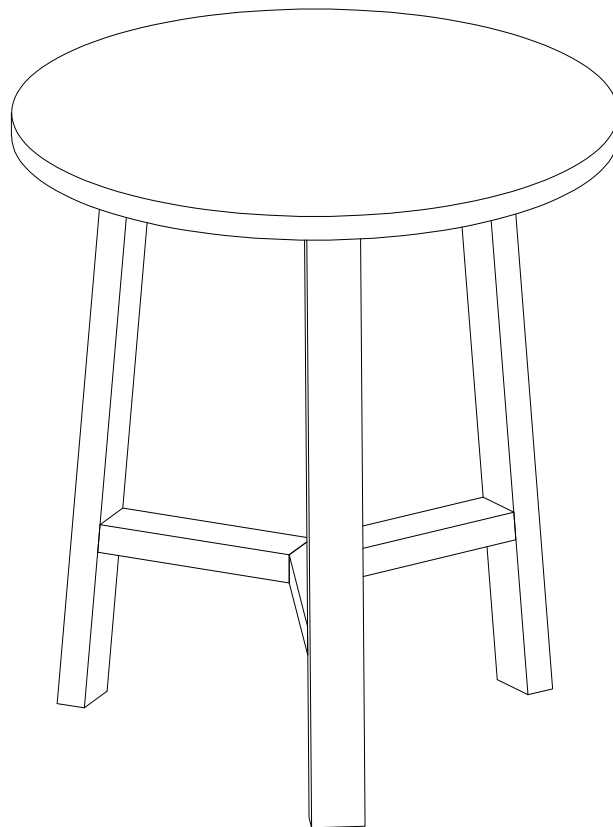

Final Assembly