

## 1. Charge the speaker

FR | Chargement de l'enceinte NL | De luidspreker opladen DE | Aufladen des Lautsprechers ES | Cargue el altavoz IT | Ricarica dello speaker PL | Ładowanie głośnika

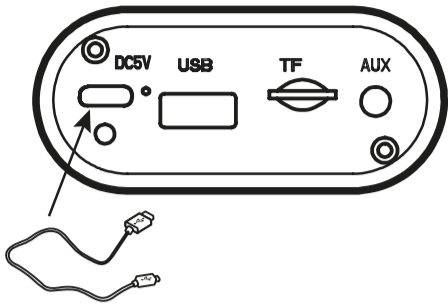

## 2. Power – on/off

FR | Mise sous/hors tension NL | Aan-uitschakelaar DE | Power – ein/aus ES | Encendido/apagado IT | Accensione/pegnimento PL | Zasilanie – wł./wyl.

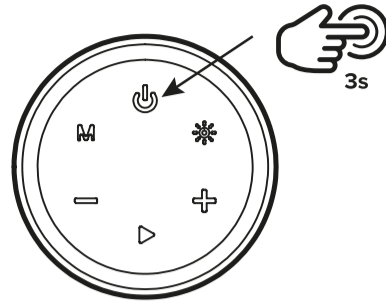

## 3. Bluetooth mode

FR | Mode Bluetooth NL | Bluetooth-modus DE | Bluetooth-Modus ES | Modo Bluetooth IT | Modalità Bluetooth PL | Tryb Bluetooth

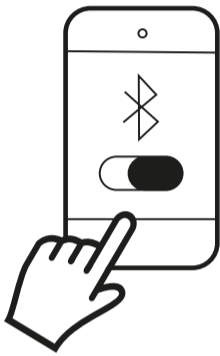

ARIA CASA SPEAKER

## 4. Play/pause

FR | Lecture/pause NL | Afspelen/pauzeren DE | Wiedergabe/Pause ES | Reproducir/Pausar IT | Riproduzione/pausa PL | Przycisk. Odtwarzanie/Pauza

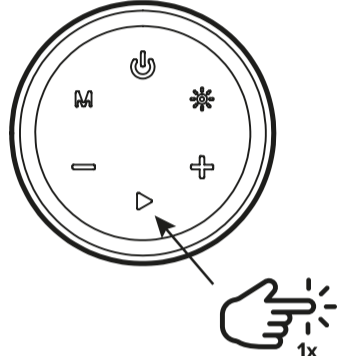

## 7. LED lights on

FR | Lumières LED allumées NL | Ledlampjes aan DE | LED-Licht an ES | Encender las luces LED IT | Luci a LED accese PL | Włączenie oświetlenia LED

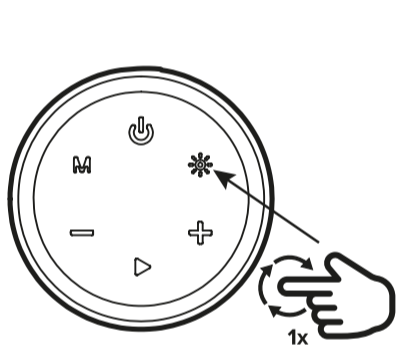

## 8. LED lights off

FR | Lumières LED éteintes NL | Ledlampjes uit DE | LED-Licht aus ES | Apagar las luces LED IT | Luci a LED spente PL | Wyłączenie oświetlenia LED

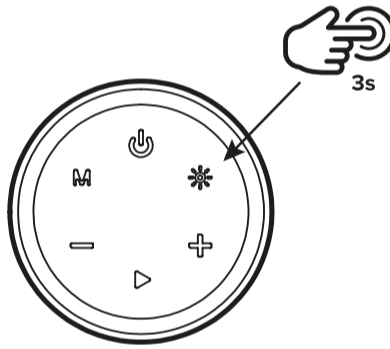

## Bluetooth

EN | The Bluetooth® word, mark and logos are registered trademarks owned by Bluetooth SIG, Inc. and any use of such marks are under license. Other trademarks and trade names are those of their respective owners.



FR | Cet appareil et ses cordons se recyclent  
À DÉPOSER EN MAGASIN OU À DÉPOSER EN DÉCHÈTERIE  
Points de collecte sur [www.quefairedesdechets.fr](http://www.quefairedesdechets.fr)  
Privilégiez la réparation ou le don de votre appareil !

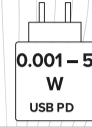

Manufactured by:  
Ultimate Products UK Ltd.,  
Victoria Street, Manchester OL9 0DD. UK.  
Ultimate Products Europe Ltd.,  
19 Baggot Street Lower, Dublin D02 X658. ROI.

MADE IN CHINA.  
©Intempo trademark. All rights reserved.  
CD251024/MD110325/V2

# Quick start guide

## Speaker

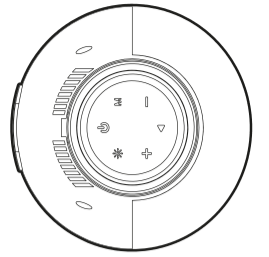

intempo

## 5. Skipping to next/play previous track

FR | Passer au morceau suivant/lire le morceau précédent NL | Naar de volgende/vorige track DE | Zum nächsten/vorherigen Titel wechseln ES | Cambiar a la pista siguiente/reproducir la pista anterior IT | Passaggio al brano successivo/riproduzione del brano precedente PL | Odtwarzanie następnego/poprzedniego utworu

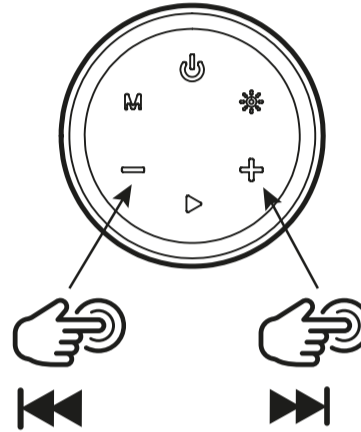

## 6. Volume up/down

FR | Augmentation/diminution du volume NL | Volume omhoog/omlaag DE | Lautstärke höher/niedriger ES | Subir/bajar el volumen IT | Aumento/riduzione del volume PL | Zwiększanie/zmniejszanie głośności

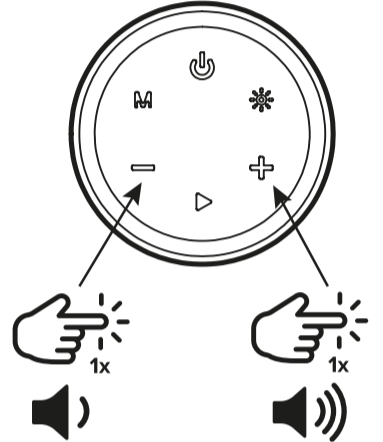

## 9. Bluetooth/TF card/USB mode

FR | Mode Bluetooth/carte TF/USB NL | Bluetooth-/TF-kaart-/USB-modus DE | Bluetooth-/TF-Karten-/USB-Modus ES | Modo Bluetooth/tarjeta TF/USB IT | Modalità Bluetooth/scheda TF/USB PL | Tryb Bluetooth/karty TF/USB

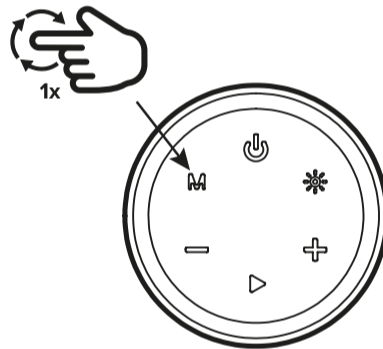

## 10. Aux. mode/USB mode/TF card mode

FR | Mode Aux./mode USB/mode carte TF NL | AUX-modus/USB-modus/TF-kaartmodus DE | Aux.-Modus/USB-Modus/TF-Karten-Modus ES | Modo auxiliar/USB/tarjeta TF IT | Modalità Aux/Modalità USB/Modalità scheda TF PL | Tryb Aux./USB/karty TF

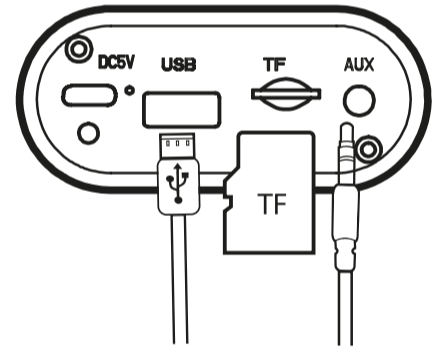

### EN | Specifications

Product code: EE7862  
Bluetooth version: 5.4  
Wireless range: Up to 25 m'  
Speaker output: 20 W  
Frequency range: 20 Hz–20 kHz  
Power supply: 5 V  
Battery type: Lithium ion (rechargeable/non-removable)  
Battery capacity: 2400 mAh  
Bluetooth frequency: 2.4 GHz  
Max RF output: <10 dBm  
Charge time: Approx. 3.5 hours  
Play time: 13 hours\*

\*Effective range may be reduced due to the presence of obstacles between connected devices.  
\*Maximum play time of up to 13 hours is based on 70% volume with LED lights disabled.  
The power delivered by the charger must be between 0.001 W (min) required by the radio equipment and 5 W (max) in order to achieve the maximum charging speed.

### FR | Spécifications

Code produit : EE7862  
Version Bluetooth : 5.4  
Portée sans fil : jusqu'à 25 m'  
Sortie de l'enceinte : 20 W  
Plage de fréquences : 20 Hz–20 kHz  
Alimentation : 5 V  
Type de batterie : Lithium-ion (rechargeable/non amovible)  
Capacité de la batterie : 2400 mAh  
Fréquence Bluetooth : 2,4 GHz  
Sortie RF max. : <10 dBm  
Temps de charge : Approx. 3,5 heures  
Autonomie : 13 heures\*

\*La portée effective peut être réduite en raison de la présence d'obstacles entre les appareils connectés.  
\*Autonomie de lecture maximale jusqu'à 13 heures basée sur un volume à 70%, avec les lumières LED désactivées.  
La puissance délivrée par le chargeur doit se situer entre 0,001 W (minimum) requis par l'équipement radio et 5 W (maximum) afin d'atteindre la vitesse de chargement maximale.

Le mot, la marque et les logos Bluetooth® sont des marques déposées de Bluetooth SIG, Inc. et leur utilisation est soumise à une licence. Les autres marques et noms commerciaux sont ceux de leurs propriétaires respectifs.

### NL | Specificaties

Productcode: EE7862  
Bluetooth-versie: 5.4  
Draadloos bereik: Tot 25 m'  
Uitgangsvermogen luidspreker: 20 W  
Frequentiebereik: 20 Hz–20 kHz  
Voeding: 5 V  
Batterijtype: Lithium-ion (oplaadbaar/niet-verwijderbaar)  
Batterijcapaciteit: 2400 mAh  
Bluetooth-frequentie: 2,4 GHz  
Maximaal RF-uitgangsvermogen: <10 dBm  
Opladtijd: Gem. 3,5 uur  
Afspeeltijd: 13 uur\*

\*Het draadwerklijke bereik kan kleiner zijn in geval van obstakels tussen gekoppelde apparaten.  
\*Maximale afspeelduur tot 13 uur is gebaseerd op 70% volume met de ledlampjes uit.  
Het door de lader geleverde vermogen moet minimaal 0,001 W zijn, wat door radioapparatuur wordt vereist, en maximaal 5 W voor de maximale laadsnelheid.

Het Bluetooth®-woord, -merk en -logo's zijn gedeponeerde handelsmerken van Bluetooth SIG, Inc. en elk gebruik van deze merken vindt onder licentie plaats. Andere handelsmerken en handelsnamen zijn die van hun betreffende eigenaren.

Der Name Bluetooth® sowie das zugehörige Symbol und die Logos sind eingetragene Marken von Bluetooth SIG, Inc. und werden unter Lizenz verwendet. Andere Marken und Markennamen sind Eigentum der jeweiligen Inhaber.

### DE | Technische Daten

Produktcode: EE7862  
Bluetooth-Version: 5.4  
Funkreichweite: Bis zu 25 m'  
Lautsprecherleistung: 20 W  
Frequenzbereich: 20 Hz bis 20 kHz  
Stromversorgung: 5 V  
Batterietyp: Lithium-Ionen-Akku (wiederaufladbar/nicht entnehmbar)  
Akkukapazität: 2400 mAh  
Bluetooth-Frequenz: 2,4 GHz  
Max. HF-Leistung: <10 dBm  
Ladezeit: Ca. 3,5 Stunden  
Wiedergabedauer: 13 Stunden\*

\*Die effektive Reichweite kann aufgrund von Hindernissen zwischen den verbundenen Geräten verringert sein.  
\*Maximale Wiedergabedauer von 13 Stunden basierend auf 70% Lautstärke bei deaktiviertem LED-Licht.  
Die vom Ladegerät gelieferte Leistung muss zwischen 0,001 W (Min.), die von der Funkanlage benötigt wird, und 5 W (Max.) liegen, um die maximale Ladegeschwindigkeit zu erreichen.

Der Name Bluetooth® sowie das zugehörige Symbol und die Logos sind eingetragene Marken von Bluetooth SIG, Inc. und werden unter Lizenz verwendet. Andere Marken und Markennamen sind Eigentum der jeweiligen Inhaber.

### ES | Especificaciones

Código de producto: EE7862  
Versión de Bluetooth: 5.4  
Alcance inalámbrico: hasta 25 m'  
Potencia del altavoz: 20 W  
Rango de frecuencia: De 20 Hz a 20 kHz  
Fuente de alimentación: 5 V  
Tipo de batería: Iones de litio (recargable/no extraíble)  
Capacidad de la batería: 2400 mAh  
Frecuencia de Bluetooth: 2,4 GHz  
Salida RF máxima: <10 dBm  
Tiempo de carga: unas 3,5 horas  
Tiempo de reproducción: 13 horas\*

\*El alcance efectivo puede verse reducido debido a la presencia de obstáculos entre los dispositivos conectados.  
\*Tiempo máximo de reproducción de 13 horas con el volumen al 70% y las luces LED desactivadas.

Puterea furnizată de încărcător trebuie să fie cuprinsă între 0,001 W (min) cerută de echipamentul radio și 5 W (max) pentru a atinge viteza de încărcare maximă.

La palabra, la marca y los logotipos de Bluetooth® son marcas comerciales registradas de Bluetooth SIG, Inc., y su uso se encuentra bajo licencia. Los demás nombres y marcas comerciales pertenecen a sus respectivos propietarios.

### IT | Specifiche

Codice prodotto: EE7862  
Versione Bluetooth: 5.4  
Copertura wireless: fino a 25 m'  
Uscita altoparlante: 20 W  
Gamma di frequenza: 20 Hz–20 kHz  
Alimentazione: 5 V  
Tipo di batteria: ioni di litio (ricaricabile/non rimovibile)  
Capacità della batteria: 2400 mAh  
Frequenza Bluetooth: 2,4 GHz  
Uscita RF massima: <10 dBm  
Tempo di ricarica: 3,5 ore circa  
Autonomia di riproduzione: 13 ore\*

\*La portata effettiva potrebbe essere ridotta dalla presenza di ostacoli fra i dispositivi connessi.  
\*Tempo di riproduzione massimo di 13 ore con volume al 70% e luci LED disattivate.

La potenza erogata dal caricatore deve essere compresa tra 0,001 W (min) richiesto dall'apparecchiatura radio e 5 W (max) per ottenere la massima velocità di carica.

La parola, il marchio e i loghi Bluetooth® sono marchi registrati di proprietà di Bluetooth SIG, Inc. e l'uso di tali marchi è consentito su licenza. Altri marchi e nomi commerciali appartengono ai rispettivi titolari.

### PL | Dane techniczne

Kod produktu: EE7862  
Wersja Bluetooth: 5.4  
Zasięg bezprzewodowy: do 25 m'  
Wyście głośnika: 20 W  
Zakres częstotliwości: 20 Hz–20 kHz  
Zasilanie: 5 V  
Typ baterii: Litowo-jonowa (ładowalna/niewymienna)  
Pojemność akumulatora: 2400 mAh  
Częstotliwość Bluetooth: 2,4 GHz  
Maks. moc sygnału radiowego: <10 dBm  
Czas ładowania: około 3,5 godziny  
Czas odtwarzania: 13 godzin\*

\*Zakres działania może być mniejszy z powodu przeszkód pomiędzy połączonymi urządzeniami.  
\*Maksymalny czas odtwarzania 13 godz. przy 70% głośności i wyłączonej funkcji podświetlenia LED.

Moc dostarczana przez ładowarkę musi wynosić od 0,001 W (min), która jest wymagana przez sprzęt radiowy, do maksymalnie 5 W (maks.), aby osiągnąć maksymalną prędkość ładowania.

Słowo, znak i logo Bluetooth® są zastrzeżonymi znakami towarowymi firmy Bluetooth SIG, Inc., a wszelkie ich użycie wymaga licencji. Inne znaki towarowe i nazwy handlowe należą do ich właścicieli.