



FABRIQUÉ PAR :
Backyard Discovery
3305 Airport Drive, Pittsburg, KS 66762 USA
800 856-4445

Centre d'affaires Basepoint : Rivermead Drive, Westlea, Swindon SN5 7EX Royaume-Uni Téléphone : 0800-118-2476
J.P. Coenstraat 7, The Bridge, La Haye, 2595 WP, Pays-Bas Téléphone : 08005678990

AVENTURIER

Ensemble avec balançoire

N° de modèle : 2400382

Le manuel d'assemblage doit être conservé.

Il contient des informations importantes



AVERTISSEMENT

Assemblage par un adulte requis.

Ne convient pas aux enfants de moins de 36 mois en raison de petites pièces.

POUR USAGE DOMESTIQUE SEULEMENT. CONÇU POUR UTILISATION À L'EXTÉRIEUR.

CAN ICES-003 (B)/NMB-003(B)



Veillez consulter le site www.backyarddiscovery.com

Pour obtenir le manuel d'assemblage le plus récent, pour enregistrer votre produit ou pour commander des pièces de rechange

Para obtener instrucciones en español, visite www.backyarddiscovery.com



**INSTALLATION FACILE -
ÉTAPE PAR ÉTAPE**

**INSTRUCTIONS INTERACTIVES 3D
TÉLÉCHARGEZ L'APPLICATION GRATUITE**



INS-2400382-A-ADVENTURER-FR 01-27-26

Manuel du propriétaire - notes d'assemblage et dimensions de la configuration de base

Placez l'ensemble sur un sol horizontal à pas moins de 6 pi 7 po [2007 mm] de toute structure ou obstacle comme une clôture, un garage, une maison, des branches pendantes, des cordes à linge ou des fils électriques.

- Lors de l'assemblage de l'unité, prenez le temps avant et après chaque phase de s'assurer que le fort au niveau. Si le fort n'est pas à niveau, l'assemblage sera difficile entraînant possiblement un assemblage incorrect. Des précautions supplémentaires doivent être prises pour s'assurer que le fort est d'équerre.
- L'aire de jeu sécuritaire concerne une zone s'étendant 6 pi 7 po [2007 mm] au-delà du produit de jeu sur tous les côtés y compris l'espace au-dessus du produit de jeu.

DIAGRAMME DE L'AIRE DE JEU SÉCURITAIRE

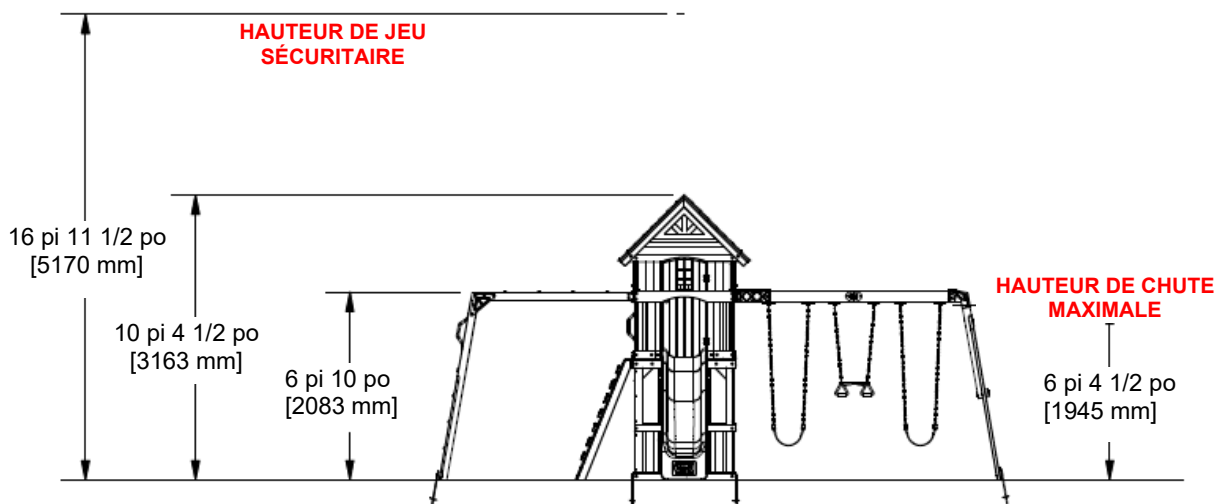
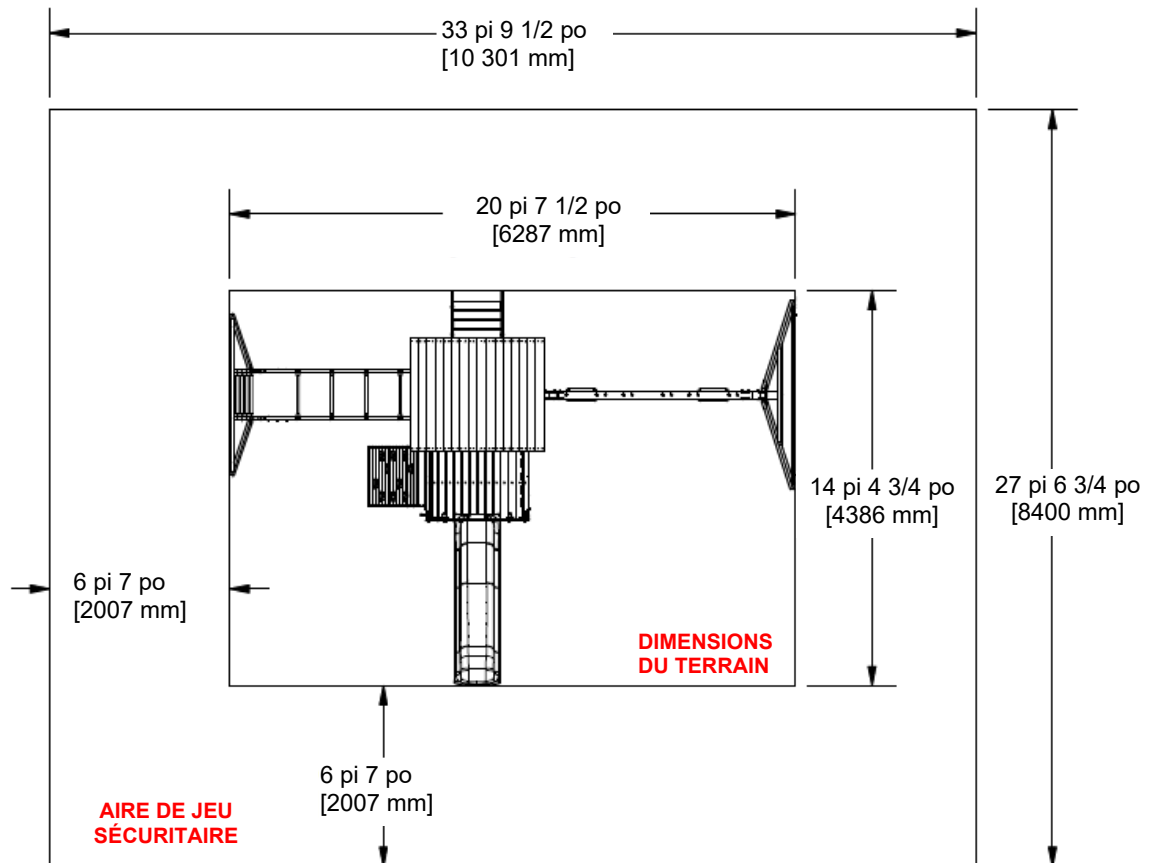

Informations générales :

Votre ensemble a été conçu et fabriqué uniquement pour les enfants et uniquement pour une utilisation résidentielle. Un poids maximal de 150 lb [68 kg] par enfant est recommandé pour les activités de jeu conçus pour utilisation par plusieurs enfants. Un poids maximal de 120 lb [54 kg] par enfant est recommandé pour les activités de jeu conçus pour utilisation par plusieurs enfants. Un maximum de 9 enfants est recommandé pour cet ensemble à balançoire.

MANUEL DU PROPRIÉTAIRE - IDENTIFICATION DES PIÈCES

Composants en bois (non à l'échelle)



A01 POUTRE DE BALANÇOIRE - W4L22161
(x1) 3 3/8 po x 5 1/4 po x 89 1/2 po (86 x 134 x 2274)



A02 BLOC SB 9 po - W4L22162
(x1) 3 3/8 po x 5 1/4 po x 9 po (86 x 134 x 228)



E11 CONTREVENTEMENT D'ANGLE - W4L22140
(x6) 1 1/8 po x 3 3/8 po x 14 5/8 po (30 x 86 x 373)



E13 MONTANT DE BARRES DE SUSPENSION - W4L22163
(x2) 1 3/8 po x 3 3/8 po x 80 3/8 po (36 x 86 x 2043)

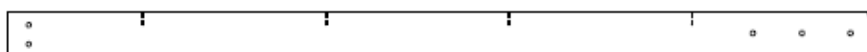

E74 MONTANT DE BARRES DE SUSPENSION - W4L22166
(x2) 1 3/8 po x 3 3/8 po x 70 7/8 po (36 x 86 x 1800)



E79 SUPPORT D'EXTRÉMITÉ - W4L22159
(x1) 1 1/2 po x 3 1/2 po x 44 po (36 x 86 x 1120)



E80 CONTREVENTEMENT D'ANGLE - W4L22158
(x2) 1 3/8 po x 3 3/8 po x 83 po (36 x 86 x 2108)



G50 PLANCHE DE SOL - W4L22157
(x1) 1 po x 5 1/4 po x 82 13/16 po (24 x 134 x 2104)



H01 SUPPORT DE PLANCHER - W4L22142
(x1) 1 po x 3 3/8 po x 45 1/8 po (24 x 86 x 1147)



H03 SUPPORT DE PLANCHER - W4L22139
(x1) 1 po x 3 3/8 po x 74 5/8 po (24 x 86 x 1894)



H04 SUPPORT DE PLANCHER - W4L22148
(x1) 1 po x 3 3/8 po x 74 5/8 po (24 x 86 x 1894)



H06 SUPPORT DE PLANCHER - W4L22143
(x1) 1 po x 3 3/8 po x 45 1/8 po (24 x 86 x 1147)

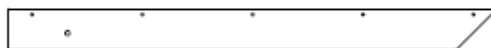

H12 FERME DE TOIT - W4L22129
(x 4) 1 po x 3 3/8 po x 40 po (24 x 86 x 1016)

MANUEL DU PROPRIÉTAIRE - IDENTIFICATION DES PIÈCES

Composants en bois (non à l'échelle)



H81 CONTREVENTEMENT DE BARRES DE SUSPENSION - W4L22164
(x2) 1 po x 3 3/8 po x 51 5/8 po (24 x 86 x 1311)



H82 PLANCHE DE SOL POUR BARRES DE SUSPENSION - W4L22165
(x1) 1 po x 3 3/8 po x 70 3/8 po (24 x 86 x 1786)



HB01 PLANCHE DE SOL - W4L22130
(x1) 1 po x 3 po x 45 1/8 po (24 x 76 x 1147)



HB03 PLANCHE DE SOL - W4L22132
(x1) 1 po x 3 po x 74 5/8 po (24 x 76 x 1894)

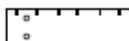

HB06 TASSEAU - W4L22171
(x1) 1 po x 3 po x 10 1/4 po (24 x 76 x 259)

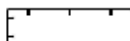

HB07 TASSEAU - W4L22170
(x2) 1 po x 3 po x 10 1/4 po (24 x 76 x 259)



HB08 TASSEAU - W4L22172
(x1) 1 po x 3 po x 3 3/8 po (24 x 76 x 86)

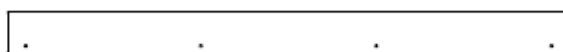

M01 MONTANT - W4L22141
(x2) 5/8 po x 3 3/8 po x 46 po (16 x 86 x 1168)



M02 MONTANT - W4L22167
(x2) 5/8 po x 3 3/8 po x 24 7/8 po (16 x 86 x 633)



M03 MONTANT - W4L22168
(x2) 5/8 po x 3 3/8 po x 18 po (16 x 86 x 457)



NG07 RAMPE MURALE - W4L22151
(x1) 3/4 po x 3 3/8 po x 48 3/8 po (20 x 86 x 1230)



NJ01 RAMPE MURALE - W4L22150
(x1) 3/4 po x 5 1/4 po x 37 1/4 po (20 x 134 x 946)

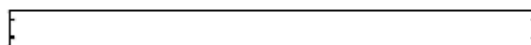

OB05 SOLIVE DE PLANCHER - W4L22149
(x 4) 1 1/8 po x 3 po x 43 1/4 po (30 x 76 x 1099)



OG01 MONTANT - W4L22133
(x1) 1 1/8 po x 3 3/8 po x 82 7/8 po (30 x 86 x 2104)



OG02 MONTANT - W2A04297
(x1) 1 3/8 po x 3 3/8 po x 89 1/2 po (30 x 86 x 2104)

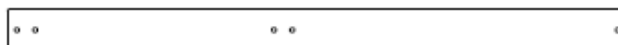

OG03 MONTANT - W4L22134
(x1) 1 1/8 po x 3 3/8 po x 50 5/8 po (30 x 86 x 1287)

MANUEL DU PROPRIÉTAIRE - IDENTIFICATION DES PIÈCES

Composants en bois (non à l'échelle)



OG04 MONTANT - W4L22135
(x1) 1 1/8 po x 3 3/8 po x 50 5/8 po (30 x 86 x 1287)



OG05 MONTANT - W4L22144
(x1) 1 1/8 po x 3 3/8 po x 47 7/8 po (30 x 86 x 1217)

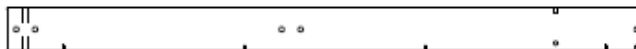

OG06 MONTANT INFÉRIEUR - W4L22136
(x1) 1 1/8 po x 3 3/8 po x 50 5/8 po (30 x 86 x 1287)



OG07 MONTANT - W4L22137
(x1) 1 1/8 po x 3 3/8 po x 50 5/8 po (30 x 86 x 1287)



OG08 MONTANT - W4L22145
(x1) 1 1/8 po x 3 3/8 po x 47 7/8 po (30 x 86 x 1217)



OG09 MONTANT - W4L22146
(x1) 1 1/8 po x 3 3/8 po x 47 7/8 po (30 x 86 x 1217)



OG10 MONTANT - W4L22147
(x1) 1 1/8 po x 3 3/8 po x 47 7/8 po (30 x 86 x 1217)



SP71 SUPPORT POUR POUTRE DE BALANÇOIRE - W4L22160
(x1) 3 3/8 po x 3 3/8 po x 46 1/4 po (86 x 86 x 1176)

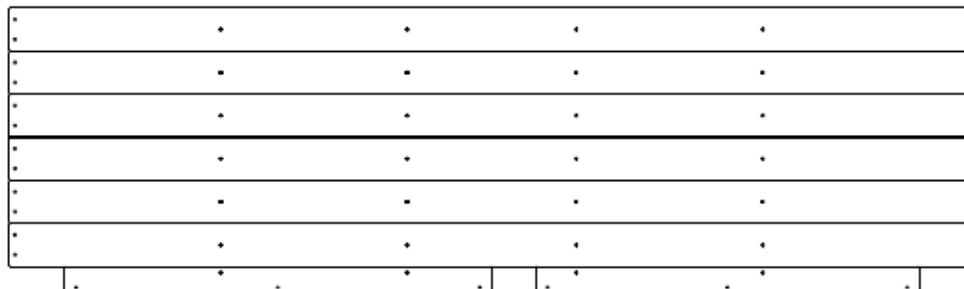

FP01 PANNEAU DE PLANCHER - W2A04996
(x1) 1 9/16 po x 22 11/16 po x 76 7/16 po (40 x 573 x 1942)



FP02 PANNEAU DE PLANCHER - W2A04997
(x1) 1 9/16 po x 22 11/16 po x 76 7/16 po (40 x 573 x 1942)

MANUEL DU PROPRIÉTAIRE - IDENTIFICATION DES PIÈCES

Composants en bois (non à l'échelle)

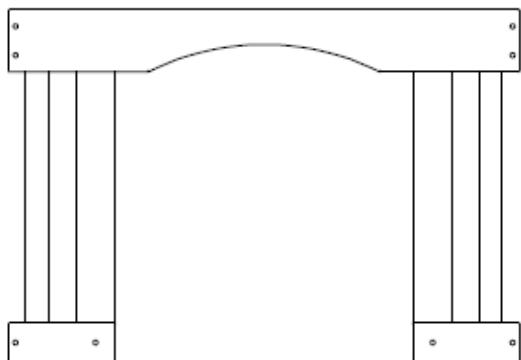

WP01 PANNEAU MURAL - W2A04299
(x1) 1 7/16 po x 29 13/16 po x 43 1/2 po (36 x 758 x 1099)

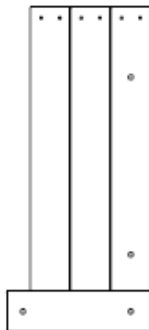

WP08 PANNEAU MURAL - W2A05001
(x1) 2 1/16 po x 12 3/16 po x 27 7/16 po (52 x 310 x 697)

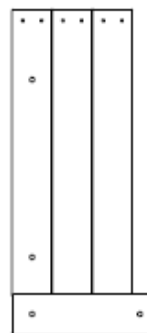

WP09 PANNEAU MURAL - W2A05002
(x1) 2 1/16 po x 12 3/16 po x 27 7/16 po (52 x 310 x 697)

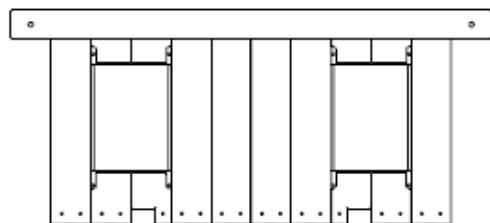

WP02 PANNEAU MURAL - W2A04998
(x1) 2 1/16 po x 18 1/8 po x 40 11/16 po (52 x 460 x 1034)



WP10 PANNEAU MURAL - W2A05003
(x1) 2 1/16 po x 13 5/16 po x 45 5/8 po (52 x 338 x 1158)



WP11 PANNEAU MURAL - W2A05004
(x1) 2 1/16 po x 10 3/16 po x 45 9/16 po (52 x 258 x 1158)

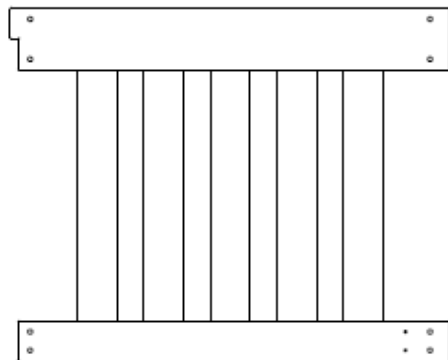

WP03 PANNEAU MURAL - W2A04298
(x1) 1 7/16 po x 29 13/16 po x 37 1/4 po (36 x 758 x 946)

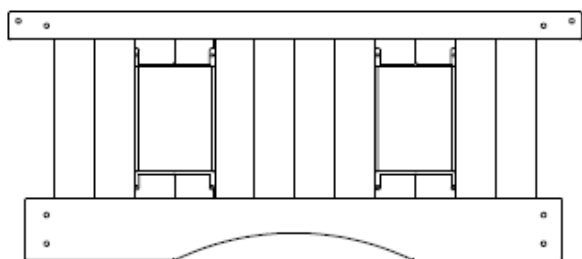

WP04 PANNEAU MURAL - W2A05000
(x1) 2 1/16 po x 21 po x 48 7/16 po (52 x 534 x 1230)

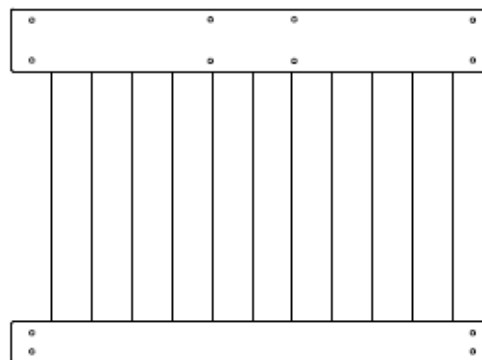

WP12 PANNEAU MURAL - W2A04994
(x1) 1 13/16 po x 29 13/16 po x 40 11/16 po (46 x 758 x 1034)

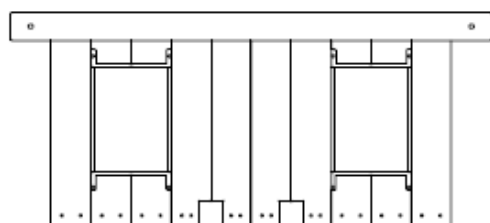

WP05 PANNEAU MURAL - W2A04995
(x1) 2 1/16 po x 18 1/8 po x 40 11/16 po (52 x 460 x 1034)

MANUEL DU PROPRIÉTAIRE - IDENTIFICATION DES PIÈCES

Composants en bois (non à l'échelle)

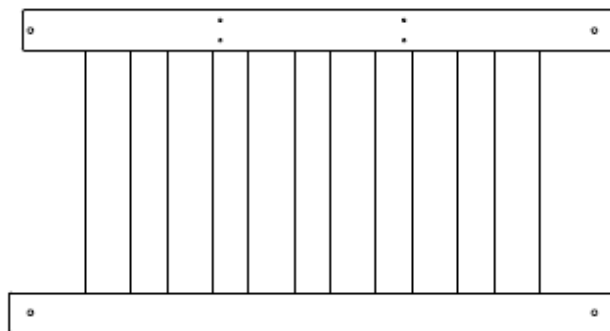

PP01 PANNEAU DE MONTAGE - W2A05009
(x1) 1 9/16 po x 24 po x 45 3/16 po (40 x 610 x 1147)

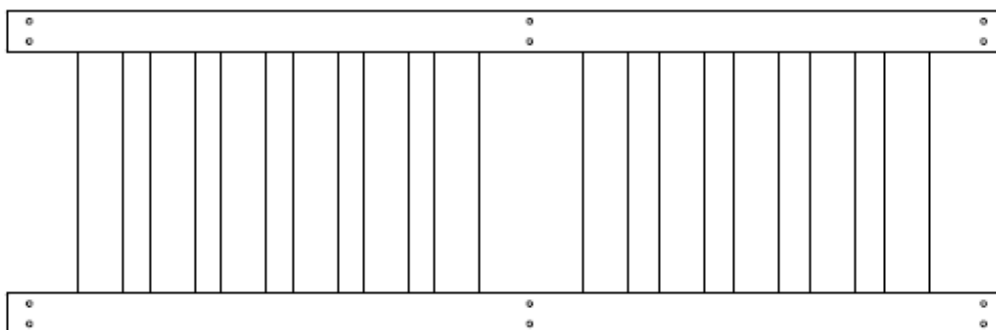

PP02 PANNEAU DE MONTAGE - W2A05010
(x1) 1 9/16 po x 24 po x 45 3/16 po (40 x 610 x 1894)

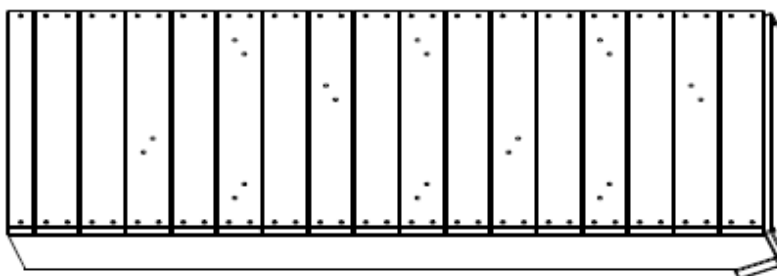

RW01 MUR D'ESCALADE - W2A05007
(x1) 4 7/8 po x 26 3/8 po x 58 1/4 po (123 x 670 x 1479)

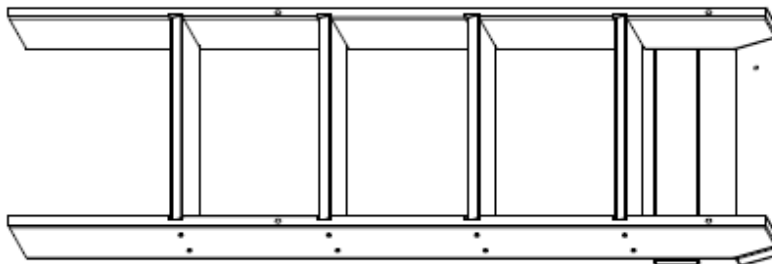

LD01 ÉCHELLE - W2A05006
(x1) 4 3/16 po x 23 1/8 po x 57 5/8 po (107 x 588 x 1464)

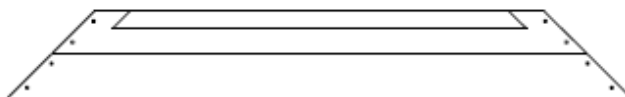

GP01 PANNEAU À PIGNON - W2A04296
(x2) 1 7/8 po x 6 9/16 po x 46 9/16 po (48 x 166 x 1182)

MANUEL DU PROPRIÉTAIRE - IDENTIFICATION DES PIÈCES

Composants en bois (non à l'échelle)



RP01 PANNEAU DE TOIT - W2A04295
(x2) 1 5/8 po x 40 7/8 po x 49 3/16 po (42 x 1038 x 1250)

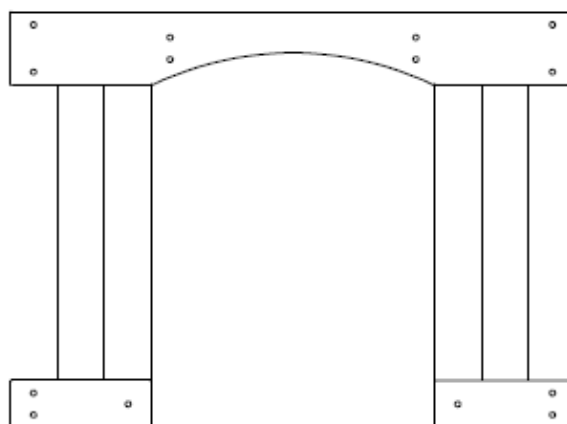

WP13 PANNEAU MURAL - W2A04999
(x1) 1 9/16 po x 29 13/16 po x 40 11/16 po (40 x 758 x 1034)

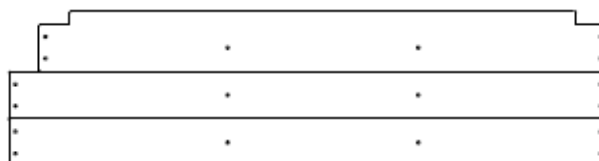

CT01 DESSUS DE TABLE - W2A05008
(x1) 13/16 po x 11 1/8 po x 43 1/16 po (21 x 283 x 1093)

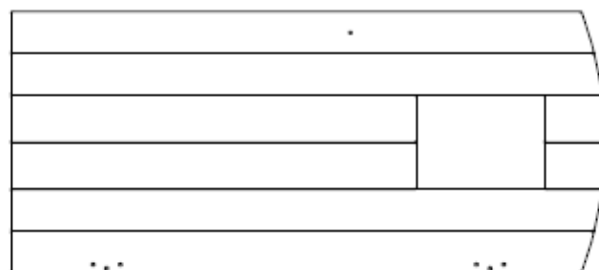

DP01 PANNEAU DE PORTE - W2A05005
(x1) 1 1/4 po x 18 3/4 po x 42 11/16 po (32 x 476 x 1085)

MANUEL DU PROPRIÉTAIRE - IDENTIFICATION DES PIÈCES

Composants de quincaillerie

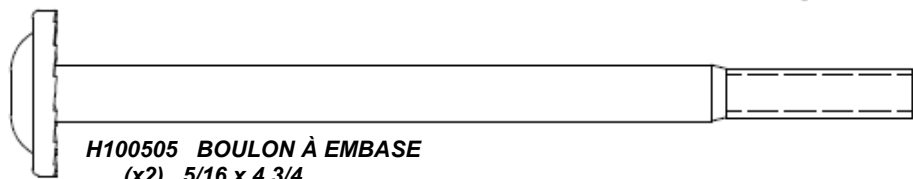

H100505 BOULON À EMBASE
(x2) 5/16 x 4 3/4

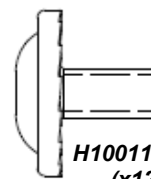

H100115 BOULON À EMBASE
(x12) 5/16 x 1/2

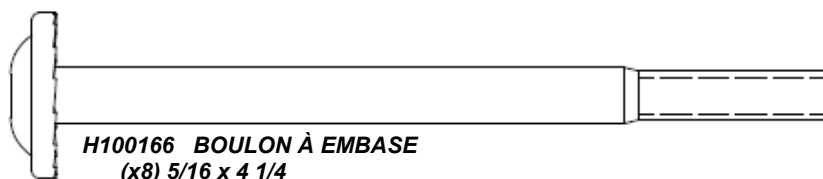

H100166 BOULON À EMBASE
(x8) 5/16 x 4 1/4

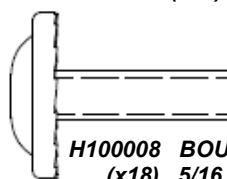

H100008 BOULON À EMBASE
(x18) 5/16 x 1

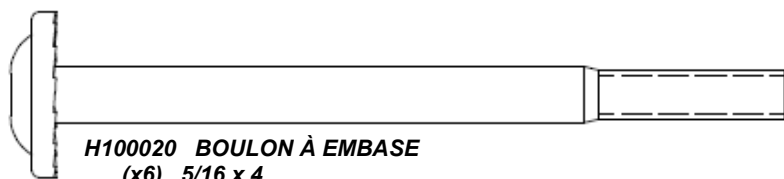

H100020 BOULON À EMBASE
(x6) 5/16 x 4

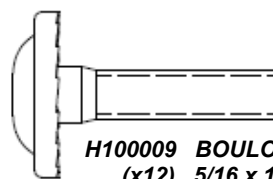

H100009 BOULON À EMBASE
(x12) 5/16 x 1 1/4

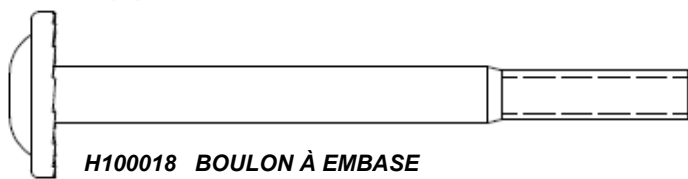

H100018 BOULON À EMBASE
(x6) 5/16 x 3 1/2

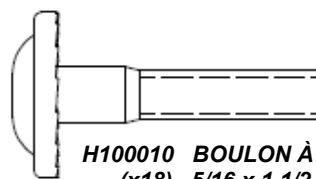

H100010 BOULON À EMBASE
(x18) 5/16 x 1 1/2

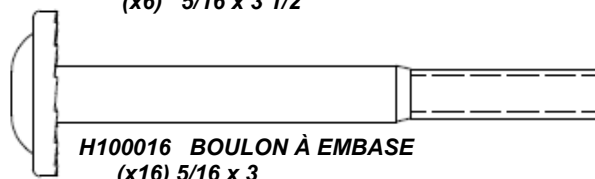

H100016 BOULON À EMBASE
(x16) 5/16 x 3

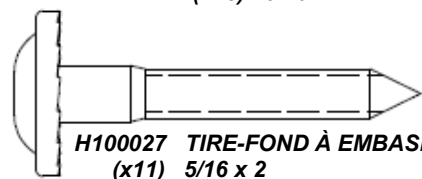

H100027 TIRE-FOND À EMBASE
(x11) 5/16 x 2

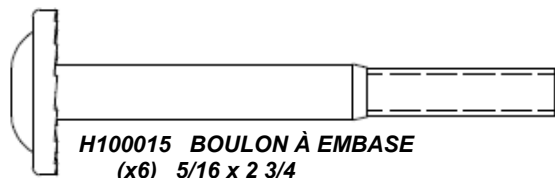

H100015 BOULON À EMBASE
(x6) 5/16 x 2 3/4

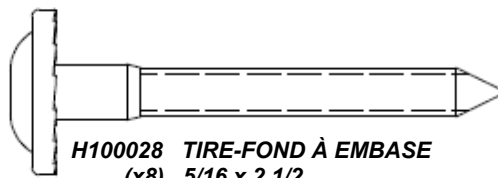

H100028 TIRE-FOND À EMBASE
(x8) 5/16 x 2 1/2

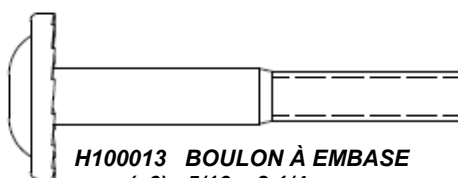

H100013 BOULON À EMBASE
(x6) 5/16 x 2 1/4

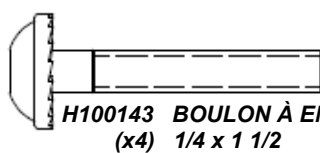

H100143 BOULON À EMBASE
(x4) 1/4 x 1 1/2

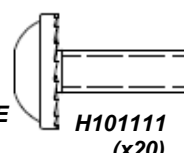

H101111 BOULON À EMBASE NOIR
(x20) 1/4 x 3/4

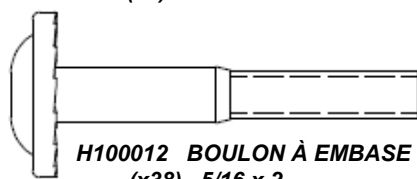

H100012 BOULON À EMBASE
(x38) 5/16 x 2

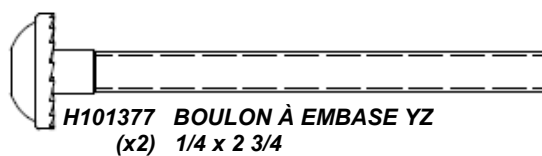

H101377 BOULON À EMBASE YZ
(x2) 1/4 x 2 3/4

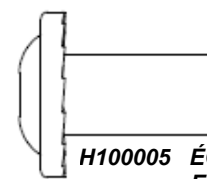

H100005 ÉCROU BARIL À EMBASE
(x24) 5/16 x 7/8

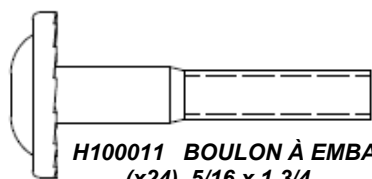

H100011 BOULON À EMBASE
(x24) 5/16 x 1 3/4

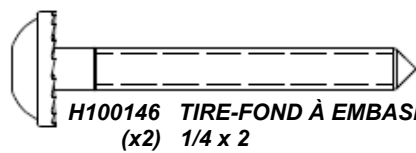

H100146 TIRE-FOND À EMBASE
(x2) 1/4 x 2

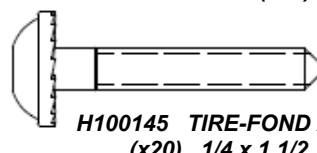

H100145 TIRE-FOND À EMBASE
(x20) 1/4 x 1 1/2

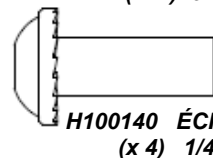

H100140 ÉCROU BARIL À EMBASE
(x 4) 1/4 x 7/8

MANUEL DU PROPRIÉTAIRE - IDENTIFICATION DES PIÈCES

Composants de quincaillerie

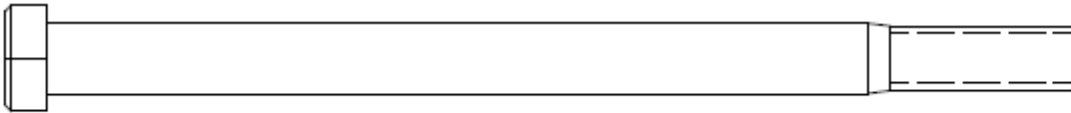

H100654 BOULON HEXAGONAL
(x12) 3/8 x 5 1/2

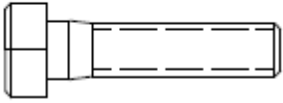

H100042 BOULON HEXAGONAL
(x4) 5/16 x 1 1/4



H101475 VIS TF PH NOIRE
(x12) 8/32 x 5/8

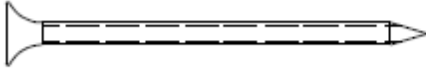

H100091 VIS TF PH
(x4) 8 X 2 1/4

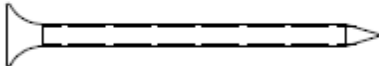

H100111 VIS TF PH
(x18) 8 x 2

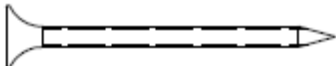

H100089 VIS TF PH
(x86) 8 x 1 3/4

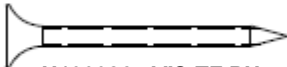

H100086 VIS TF PH
(x37) 8 x 1 1/2

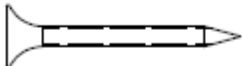

H100087 VIS TF PH
(x96) 8 x 1 1/4

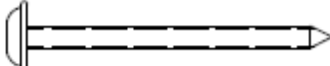

H100181 VIS TBRI
(x24) 8 x 1-5/8

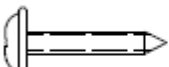

H100070 VIS TBRI
(x16) 8 x 3/4

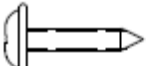

H100202 VIS TBRI NOIRE
(x4) 8 x 5/8

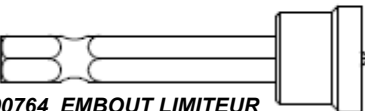

H100764 EMBOUT LIMITEUR
(x1) DE PROFONDEUR
POUR VIS

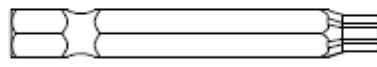

H100147 EMBOUT TORX T-30
(x1)

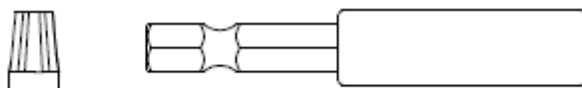

H101100 EMBOUT MAGNÉTIQUE
(x1)

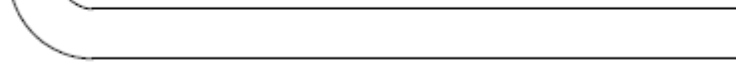

H100114 CLÉ TORX T-30
(x1)

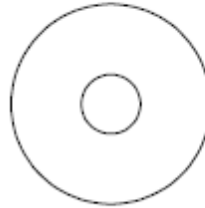

H100105 RONDELLE PLATE
(x4) 8 x 27

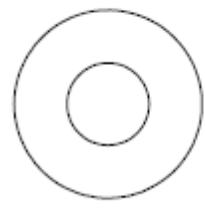

H100102 RONDELLE PLATE
(x12) 11 x 25

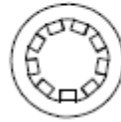

H100473 RONDELLE FREIN
DENTELÉE INT NOIRE
(x20) 8 x 15

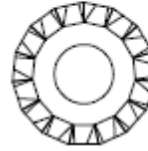

H100030 RONDELLE FREIN
DENTELÉE EXT
(x117) 8 x 19

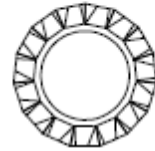

H100031 RONDELLE FREIN
DENTELÉE EXT
(x12) 12 x 19

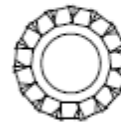

H100138 RONDELLE FREIN
DENTELÉE EXT
(x8) 6 x 15

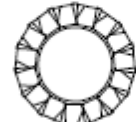

H100139 RONDELLE FREIN
DENTELÉE EXT
(x4) 8 x 15

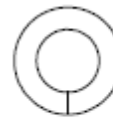

H100095 RONDELLE FENDUE
(x4) 5/16

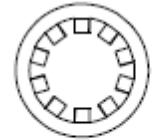

H100107 RONDELLE FREIN
DENTELÉE INT
(x12) 10 x 18

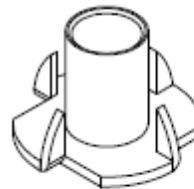

H100073 ÉCROU EN T
(x12) 3/8

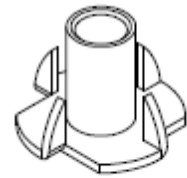

H100074 ÉCROU EN T
(x150) 5/16

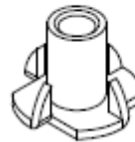

H100072 ÉCROU EN T
(x2) 1/4

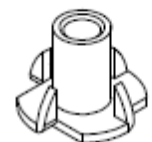

H100398 ÉCROU EN T NOIR
(x20) 1/4



H100804 ÉCROU EN T
(x12) 8/32

MANUEL DU PROPRIÉTAIRE - IDENTIFICATION DES PIÈCES

Composants accessoires (non à l'échelle)



A100068 CHAÎNE VERTE 51,25 po
(x4)



A100177 CHAÎNE VERTE 31 po
(x2)

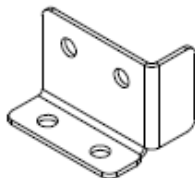

A4M05883 SUPPORT DE SELLE - DROITE
(x1)

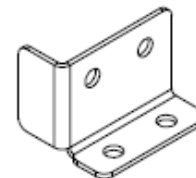

A4M05884 SUPPORT DE SELLE - GAUCHE
(x1)

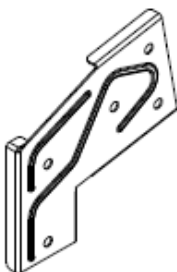

A100326 RALLONGE DE LA POUTRE
DE BALANÇOIRE
(x1) SUPPORT DROIT

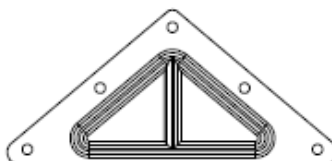

A100294 PLAQUE TRIANGULAIRE 100° 5 TROUS
(x2)

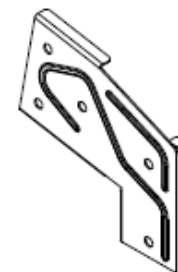

A100325 RALLONGE DE LA POUTRE
DE BALANÇOIRE
(x1) SUPPORT GAUCHE



A4M03403 ÉTIQUETTE D'IDENTIFICATION
« BACKYARD » GRANDE
(x1)



A4M00505 CROCHET DE BALANÇOIRE
(x6)

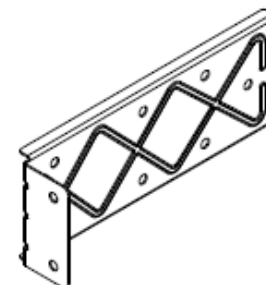

A4M00993 POUTRE DE BALANÇOIRE
(x2) ALLONGÉE SUPPORT

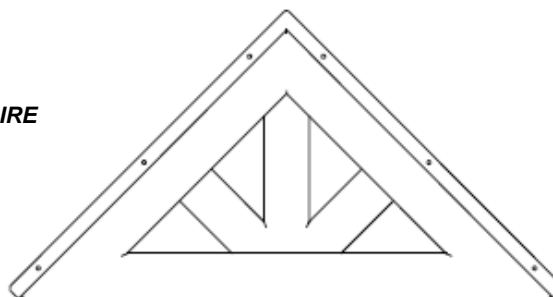

A100331 PIGNON EN PLASTIQUE
(x2)

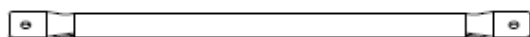

A100045 ANNEAU MÉTALLIQUE 559 VERT
(x8)

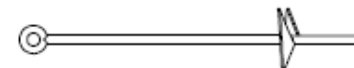

A100178 ANCRAGE À VIS DE SOL
(x8)

MANUEL DU PROPRIÉTAIRE - IDENTIFICATION DES PIÈCES

Composants accessoires (non à l'échelle)

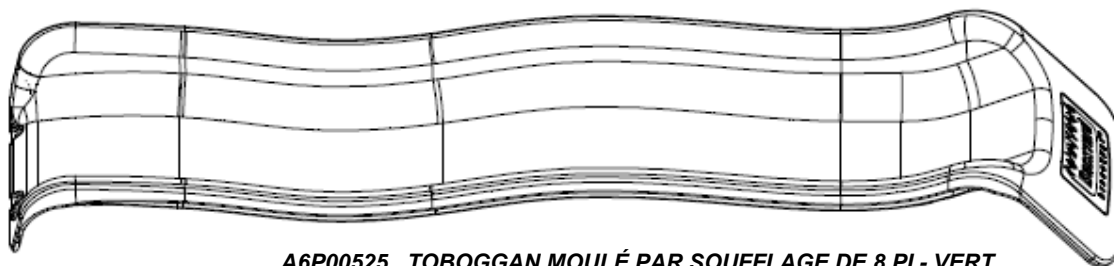

A6P00525 TOBOGGAN MOULÉ PAR SOUFFLAGE DE 8 PI - VERT
(x1)



A6P00054 SIÈGE DE BALANÇOIRE VERT DE 22 po
(x2)

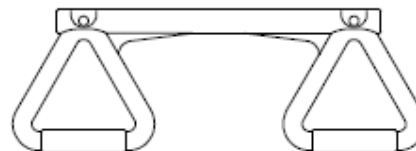

A6P00034 TRAPÈZE JAUNE
(x1)

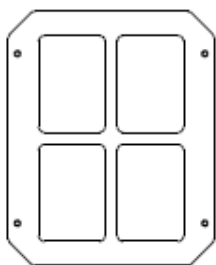

A100014 FENÊTRE EN PLASTIQUE BLANCHE
(x1)

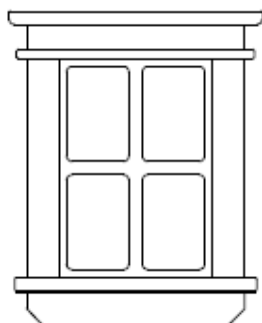

A100320 FENÊTRE EN PLASTIQUE 44 x 266 x 329
(x6)

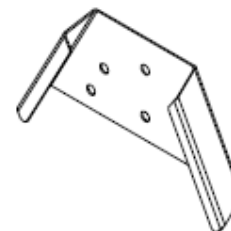

A4M01169 SUPPORT DE CADRE EN A
(x1)



A100118 PRISE VERTE MÉTALLIQUE 381 c/c
(x6)



A100327 CHARNIÈRE (PORTE, À RESSORT)
(x2)



A4M01046 SUPPORT EN L 2,5 x 38 x 55 x 55
(x8)

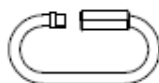

A100069 MAILLON RAPIDE
(x6)

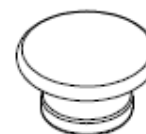

A6P00274 BOUTON
(x1)



A100134 PRISE VERTE 816 C/C
(x2)

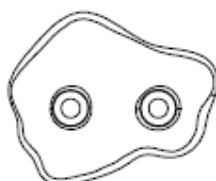

A6P00037 PRISE D'ESCALADE VERTE HC N° 2
(x5)

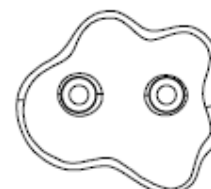

A6P00036 PRISE D'ESCALADE VERTE HC N° 1
(x5)

ÉTAPE 1 DE PRÉ-ASSEMBLAGE - TRI DES PIÈCES

Il est essentiel pour faciliter l'assemblage que vous preniez le temps de trier et d'organiser le bois et la quincaillerie.

PIÈCES EN BOIS :

- Organisez les pièces en bois selon le numéro alphanumérique à trois chiffres estampillé sur chaque planche (ex. P01).
- S'il y a plusieurs planches portant le même numéro estampillé, empilez ces pièces ensemble.
- Les numéros estampillés se trouvent sur la surface plane des planches ou sur l'extrémité de celles-ci.
- Prévoyez suffisamment d'espace : les pièces en bois peuvent prendre beaucoup d'espace.

REMARQUE : LES CARTONS NE SONT PAS ORGANISÉS PAR NUMÉRO DE PLANCHE.

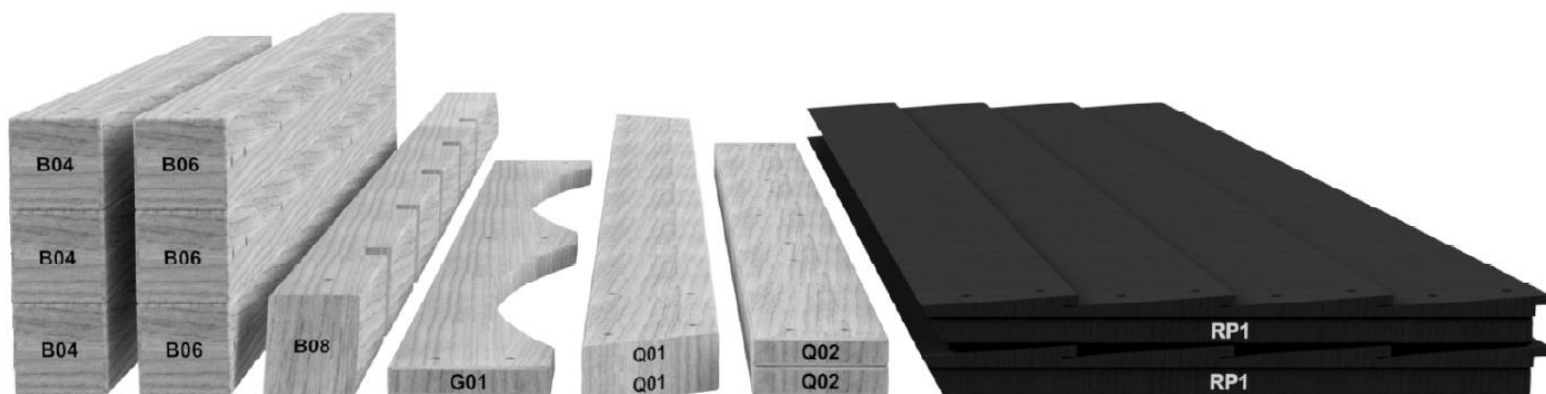

PIÈCES DE QUINCAILLERIE :

- Nous vous recommandons d'avoir une table séparée pour organiser la quincaillerie.
- Les sacs de quincaillerie sont imprimés avec un numéro de pièce alphanumérique à sept chiffres.
- Vous pouvez organiser votre quincaillerie par numéro de pièce ou la regrouper par type de quincaillerie (c'est-à-dire boulons, écrous, etc.).
- Lors de l'assemblage, il vous suffit de référencer les quatre derniers chiffres du numéro.



ÉTAPE 2 DE PRÉ-ASSEMBLAGE - OUTILS REQUIS



Perceuse sans fil ou
perceuse électrique



Accessoires de perçage :
Tête Phillips



1/8 po, 3/16 po, 3/8 po et 7/16 po
Mèches



Tournevis cruciforme



Clés à extrémité ouverte de 1/2 po et 9/16 po



Cliquet à entraînement 3/8 po,
douilles standard 1/2 po et
9/16 po, douilles profondes
1/2 po et 9/16 po



Marteau de charpente



Maillet en caoutchouc -
Facultatif

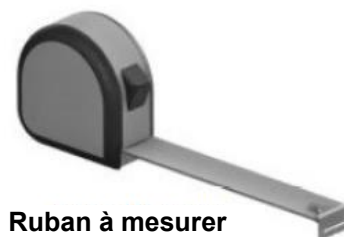

Ruban à mesurer

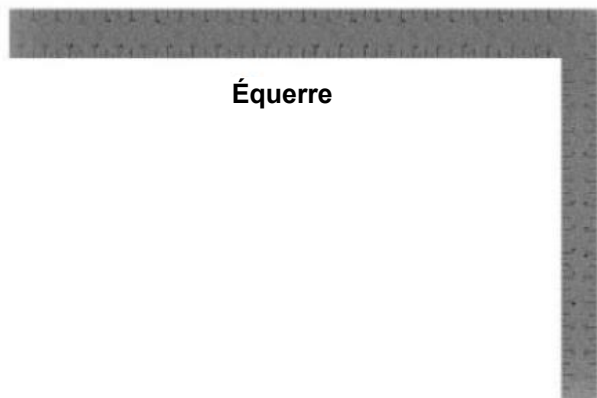

Équerre



Niveau de 24 po

ÉTAPE 3 DE PRÉ-ASSEMBLAGE - CHOISISSEZ VOTRE MÉTHODE D'ASSEMBLAGE

Plusieurs types d'instructions de montage sont à votre disposition.

1. Manuel d'assemblage imprimé inclus avec votre ensemble
2. APPLICATION BILT - Instructions interactives 3D
3. Combinaison du manuel imprimé et de l'application BILT (Remarque : Les numéros d'étapes peuvent différer entre les deux méthodes)



BILT.

BALAYEZ POUR LES INSTRUCTIONS 3D BILT®

Balayez pour des instructions 3d faciles

FONCTIONNE SOUS BILT INTELLIGENT INSTRUCTIONS®

Download on the App Store

GET IT ON Google Play

Hardware Needed

17

< || >

ÉTAPE 1 - BARRES HORIZONTALES



E74 MONTANT DE BARRES DE SUSPENSION - W4L22166
(x2) 1 3/8 po x 3 3/8 po x 70 7/8 po (36 x 86 x 1800)



A4M05883 CROCHET À SELLE - DROITE
(x1)

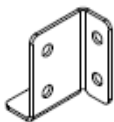

A4M05884 CROCHET À SELLE - GAUCHE
(x1)

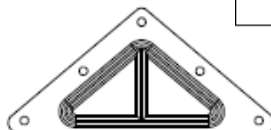

A100294 PLAQUE TRIANGULAIRE 100° 5 TROUS
(x2)

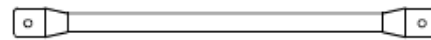

A100045 ANNEAU MÉTALLIQUE 559 VERT
(x4)

QTÉ	NUMÉRO DE PIÈCE	DESCRIPTION
4	H100005	ÉCROU BARIL À EMBASE 5/16 x 7/8
4	H100008	BOULON À EMBASE 5/16 x 1
6	H100010	BOULON À EMBASE 5/16 x 1 1/2
4	H100031	RONDELLE FREIN DENTELÉE EXT 12 x 19
6	H100074	ÉCROU EN T 5/16
8	H100145	TIRE-FOND À EMBASE 1/4 x 1 1/2

INSTALLEZ D'ABORD LES ÉCROUS EN T DANS LE BOIS
ALIGNEZ LES TROUS PILOTES

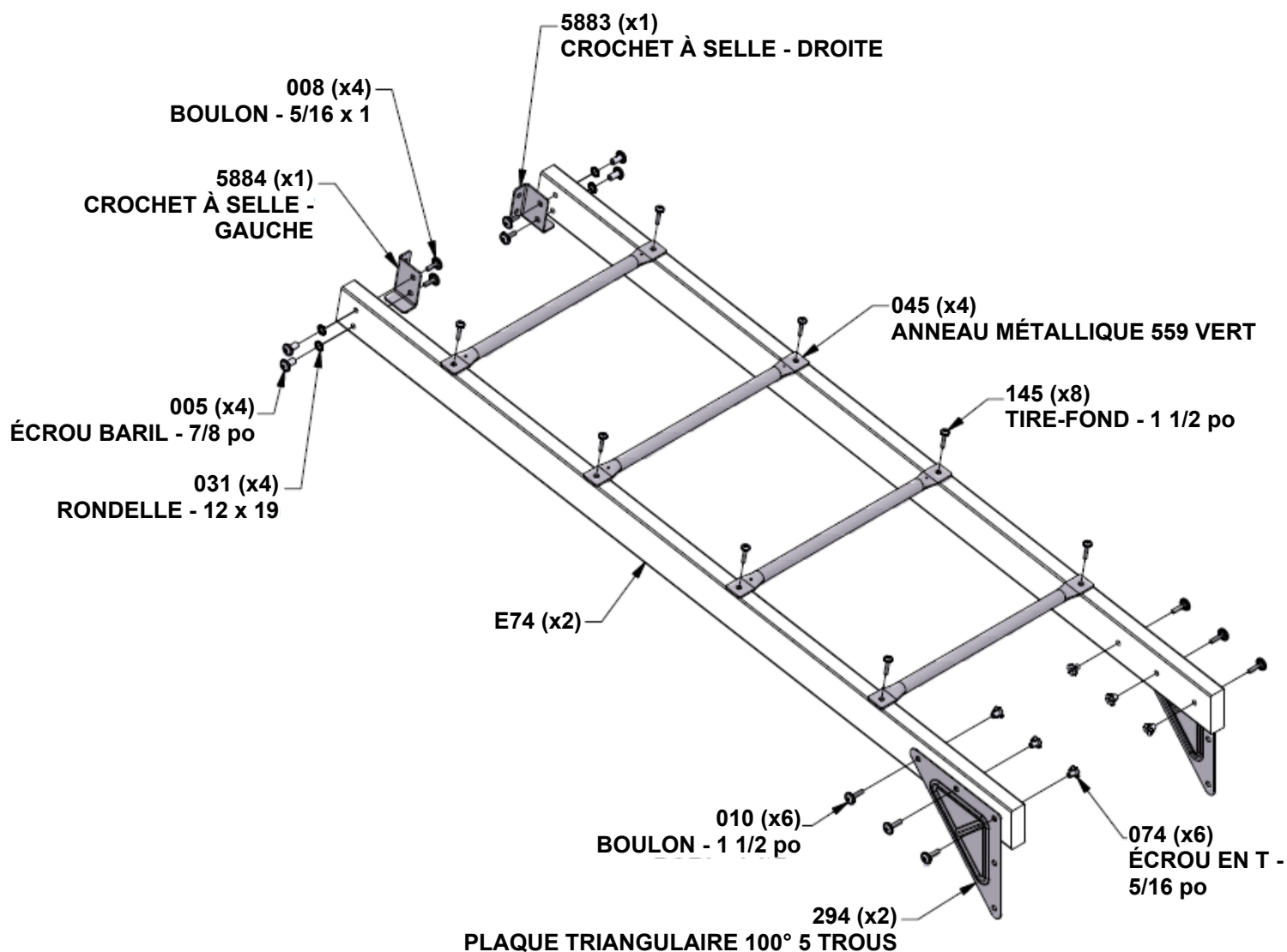

ÉTAPE 2 - BARRES DE SUSPENSION

QTÉ	NUMÉRO DE PIÈCE	DESCRIPTION
4	H100010	BOULON À EMBASE 5/16 x 1 1/2
4	H100074	ÉCROU EN T 5/16



E13 BARRE DE SINGE VERTICALE - W4L22163
(x2) 1 3/8 po x 3 3/8 po x 80 3/8 po (36 x 86 x 2043)

INSTALLEZ D'ABORD LES ÉCROUS EN T DANS LE BOIS

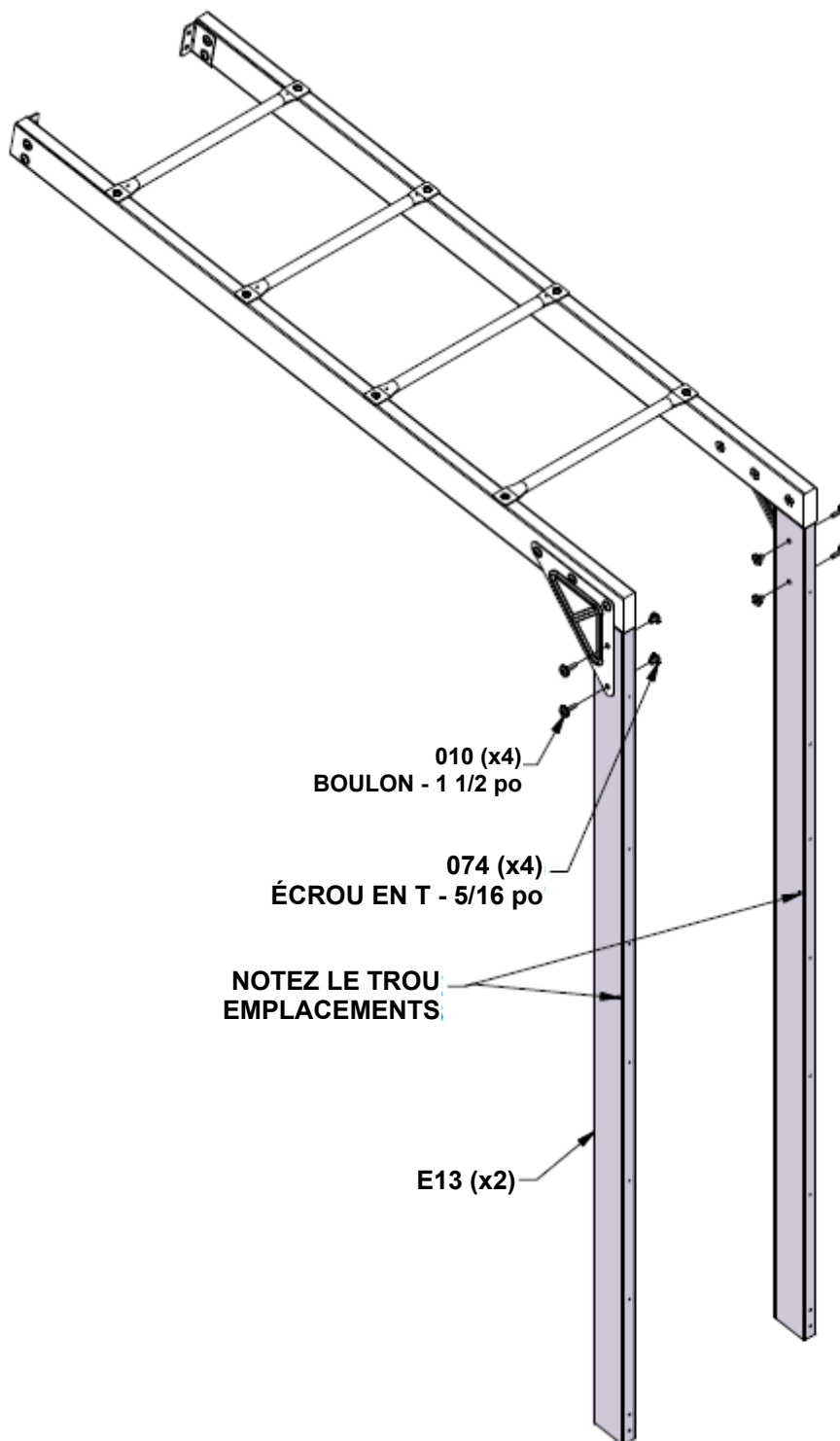

ÉTAPE 3 - BARRES HORIZONTALES



H82 PLANCHE DE SOL POUR BARRES DE SUSPENSION - W4L22165
(x1) 1 po x 3 3/8 po x 70 3/8 po (24 x 86 x 1786)



H81 CONTREVENTEMENT DE BARRES DE SUSPENSION - W4L22164
(x2) 1 po x 3 3/8 po x 51 5/8 po (24 x 86 x 1311)

QTÉ	NUMÉRO DE PIÈCE	DESCRIPTION
4	H100011	BOULON À EMBASE 5/16 x 1 3/4
4	H100028	TIRE-FOND À EMBASE 5/16 x 2 1/2
8	H100030	RONDELLE FREIN DENTELÉE EXTERNE 8 x 19
2	H100072	ÉCROU EN T 1/4
4	H100074	ÉCROU EN T 5/16
2	H100138	RONDELLE FREIN DENTELÉE EXTERNE 6 x 15
2	H101377	BOULON À EMBASE 1/4 x 2 3/4

INSTALLEZ D'ABORD LES ÉCROUS EN T DANS LE BOIS

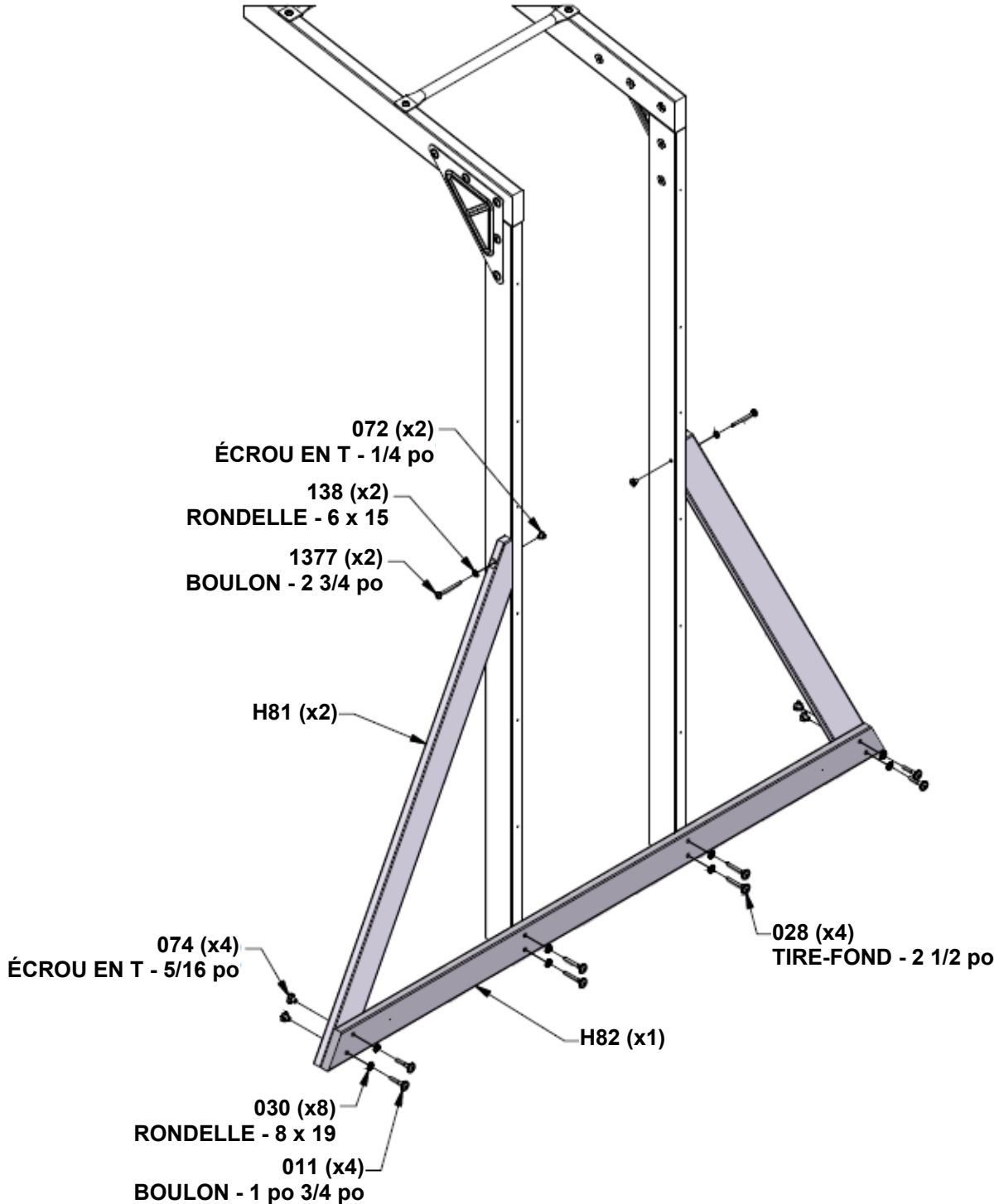

ÉTAPE 4 - BARRES HORIZONTALES

QTÉ	NUMÉRO DE PIÈCE	DESCRIPTION
12	H100145	TIRE-FOND À EMBASE 1/4 x 1 1/2



A100118 PRISE MÉTALLIQUE
(x2) PRISE VERTE 381 c/c



A100045 ANNEAU MÉTALLIQUE 559
(x4) VERT

ALIGNEZ LES TROUS PILOTES

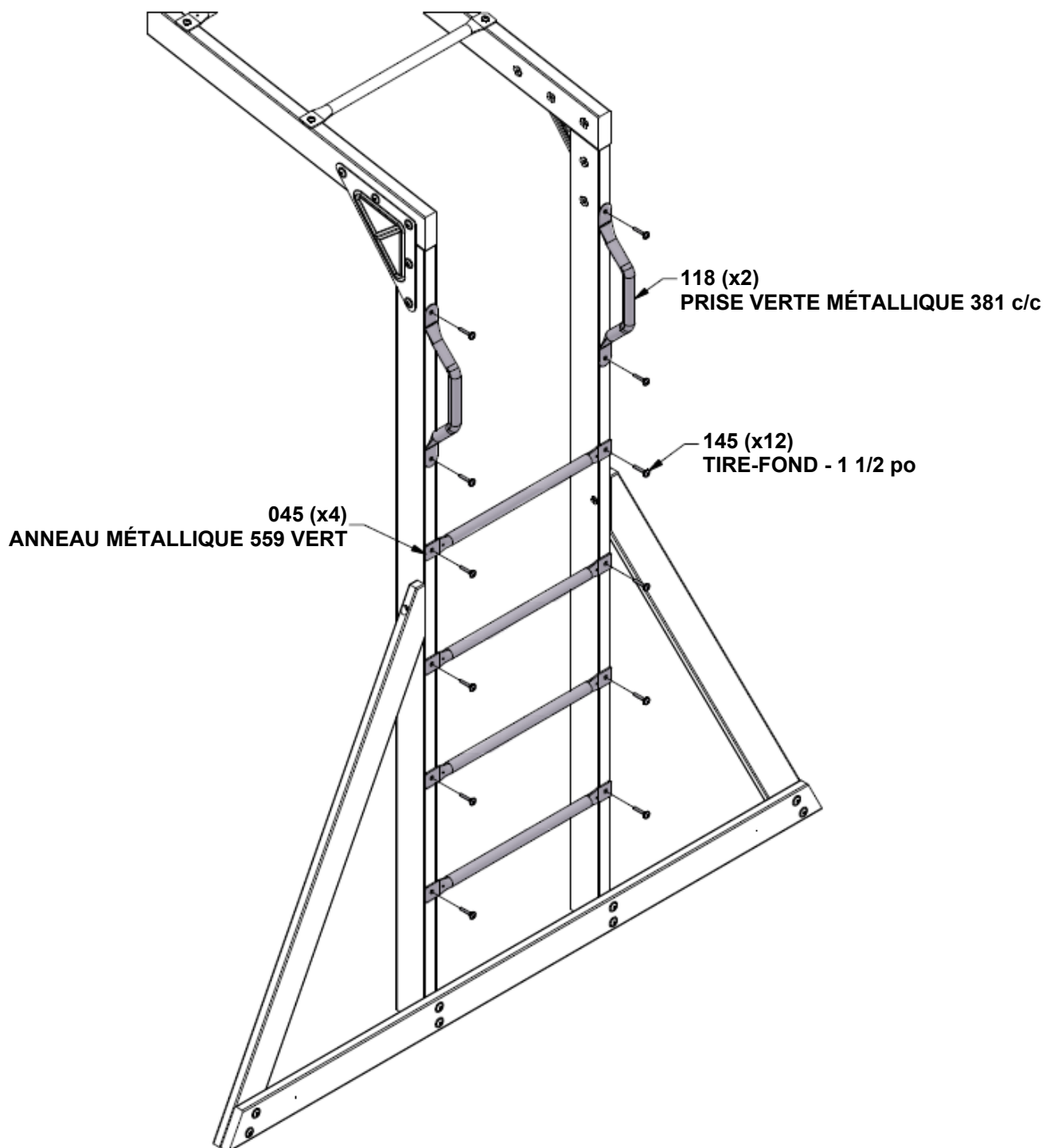

ÉTAPE 1 - ASSEMBLAGE DE LA POUTRE DE BALANÇOIRE

QTÉ	NUMÉRO DE PIÈCE	DESCRIPTION
10	H100005	ÉCROU BARIL À EMBASE 5/16 x 7/8
10	H100016	BOULON À EMBASE 5/16 x 3



A01 POUTRE DE BALANÇOIRE - W4L22161
(x1) 3 3/8 po x 5 1/4 po x 89 1/2 po (86 x 134 x 2274)



A02 BLOC SB 9 po - W4L22162
(x1) 3 3/8 po x 5 1/4 po x 9 po (86 x 134 x 228)

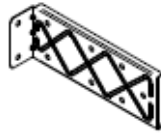

A4M00993 BALANÇOIRE ÉTENDUE
(x2) SUPPORT DE POUTRE



A100325 SUPPORT D'EXTENSION POUR POUTRE
(x1) DE BALANÇOIRE — GAUCHE



A100326 SUPPORT D'EXTENSION POUR POUTRE
(x1) DE BALANÇOIRE — DROITE

**LAISSEZ LES BOULONS 016 ET
LES BARILS D'ÉCROU 005
SERRÉS À LA MAIN.**

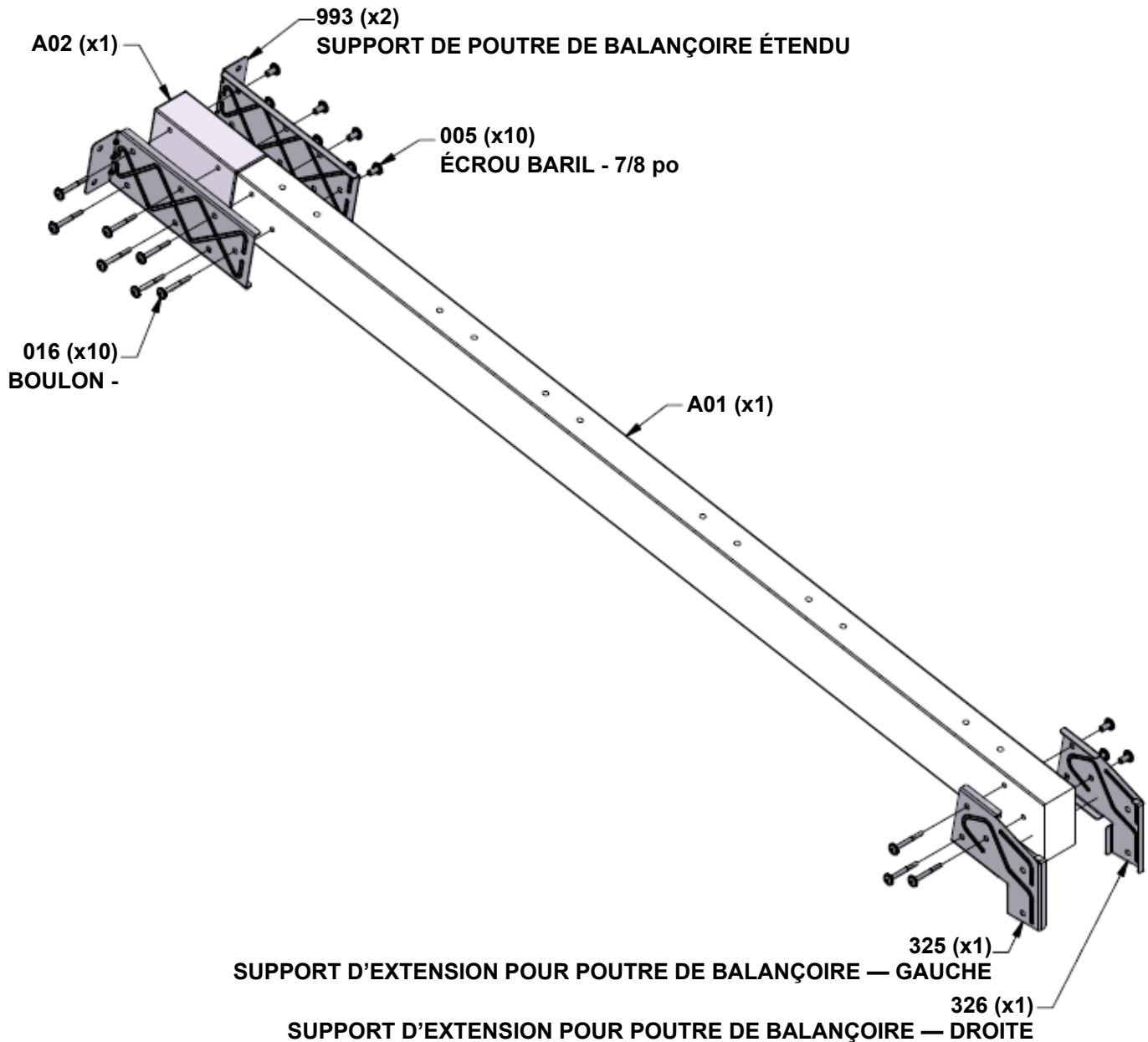
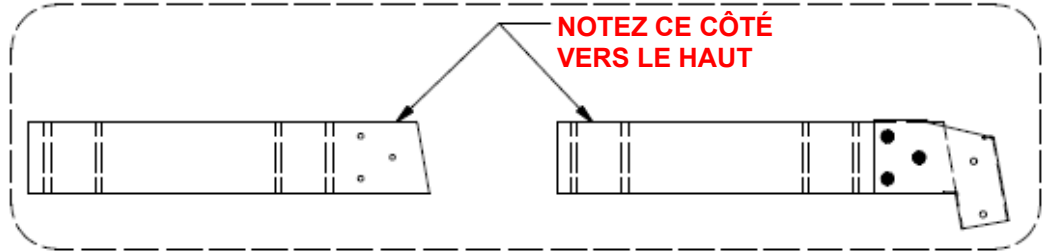

ÉTAPE 2 - ASSEMBLAGE DE LA POUTRE DE BALANÇOIRE

QTÉ	NUMÉRO DE PIÈCE	DESCRIPTION
12	H100073	ÉCROU EN T - 3/8
12	H100102	RONDELLE PLATE 11 x 25
12	H100107	RONDELLE FREIN DENTELÉE INT 10 x 18
12	H100654	BOULON HEXAGONAL 3/8 x 5 1/2



A4M00505 CROCHET DE BALANÇOIRE
(x6)

INSTALLEZ D'ABORD LES ÉCROUS EN T DANS LE BOIS

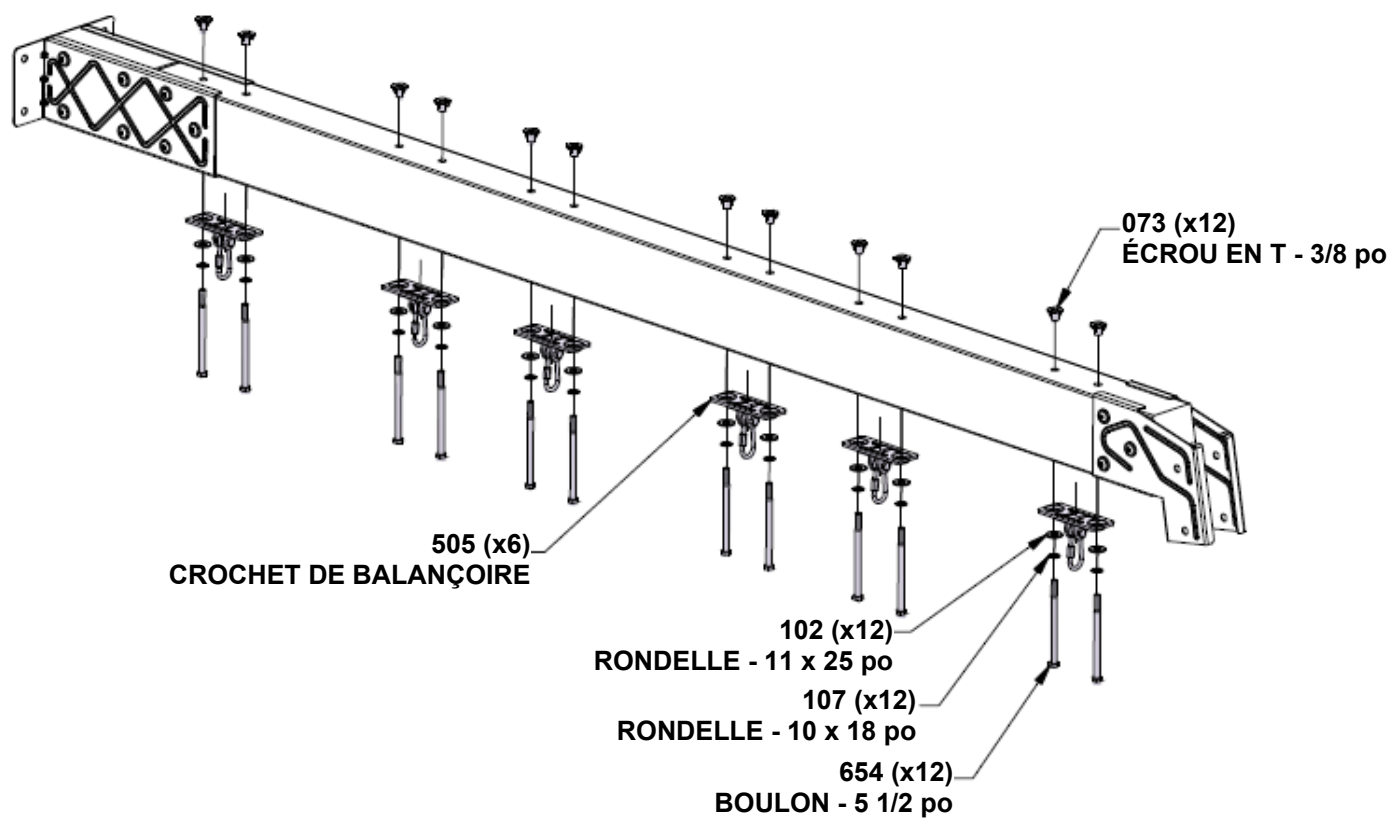

ÉTAPE 3 - ASSEMBLAGE DE LA POUTRE DE BALANÇOIRE

QTÉ	NUMÉRO DE PIÈCE	DESCRIPTION
4	H100202	VIS TBRI 8 x 5/8 po NOIRE



A4M03403 ÉTIQUETTE D'IDENTIFICATION
(x1) « BACKYARD » GRANDE

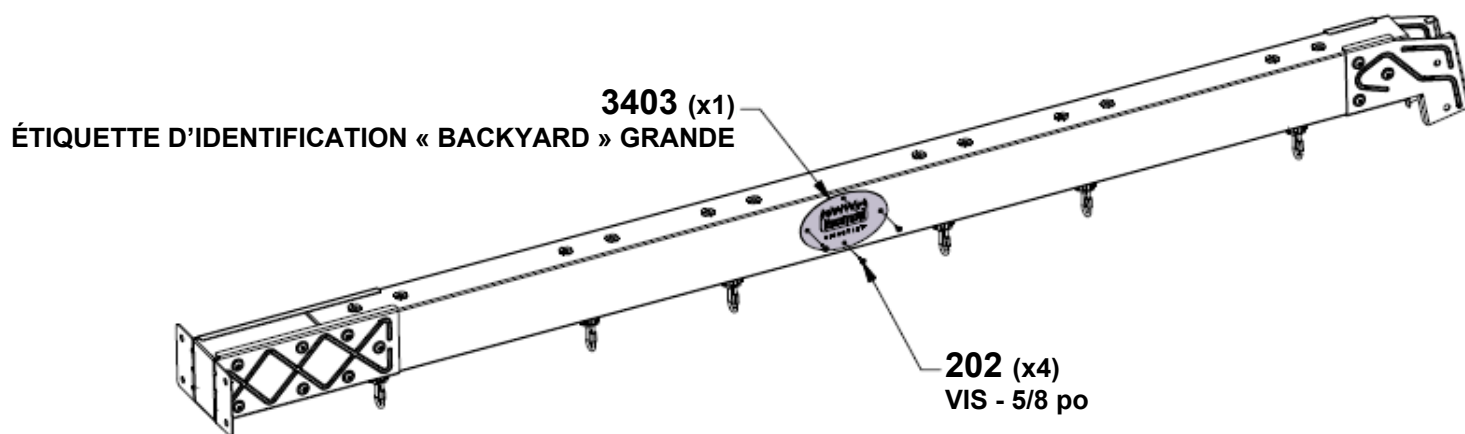
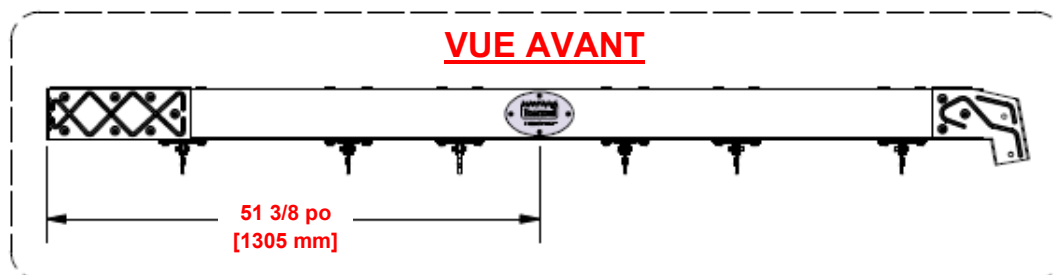

ÉTAPE 4 - ASSEMBLAGE DE LA POUTRE DE BALANÇOIRE

QTÉ	NUMÉRO DE PIÈCE	DESCRIPTION
4	H100010	BOULON À EMBASE 5/16 x 1 1/2
2	H100018	BOULON À EMBASE 5/16 x 3 1/2
6	H100074	ÉCROU EN T 5/16



SP71 SUPPORT DE POUTRE POUR BALANÇOIRE - W4L22160
(x1) 3 3/8 po x 3 3/8 po x 46 1/4 po (86 x 86 x 1176)



A4M01169 CADRE EN A
(x1) **SUPPORT**



E80 CONTREVENTEMENT D'ANGLE - W4L22158
(x1) 1 3/8 po x 3 3/8 po x 83 po (36 x 86 x 2108)

INSTALLEZ D'ABORD LES ÉCROUS EN T DANS LE BOIS

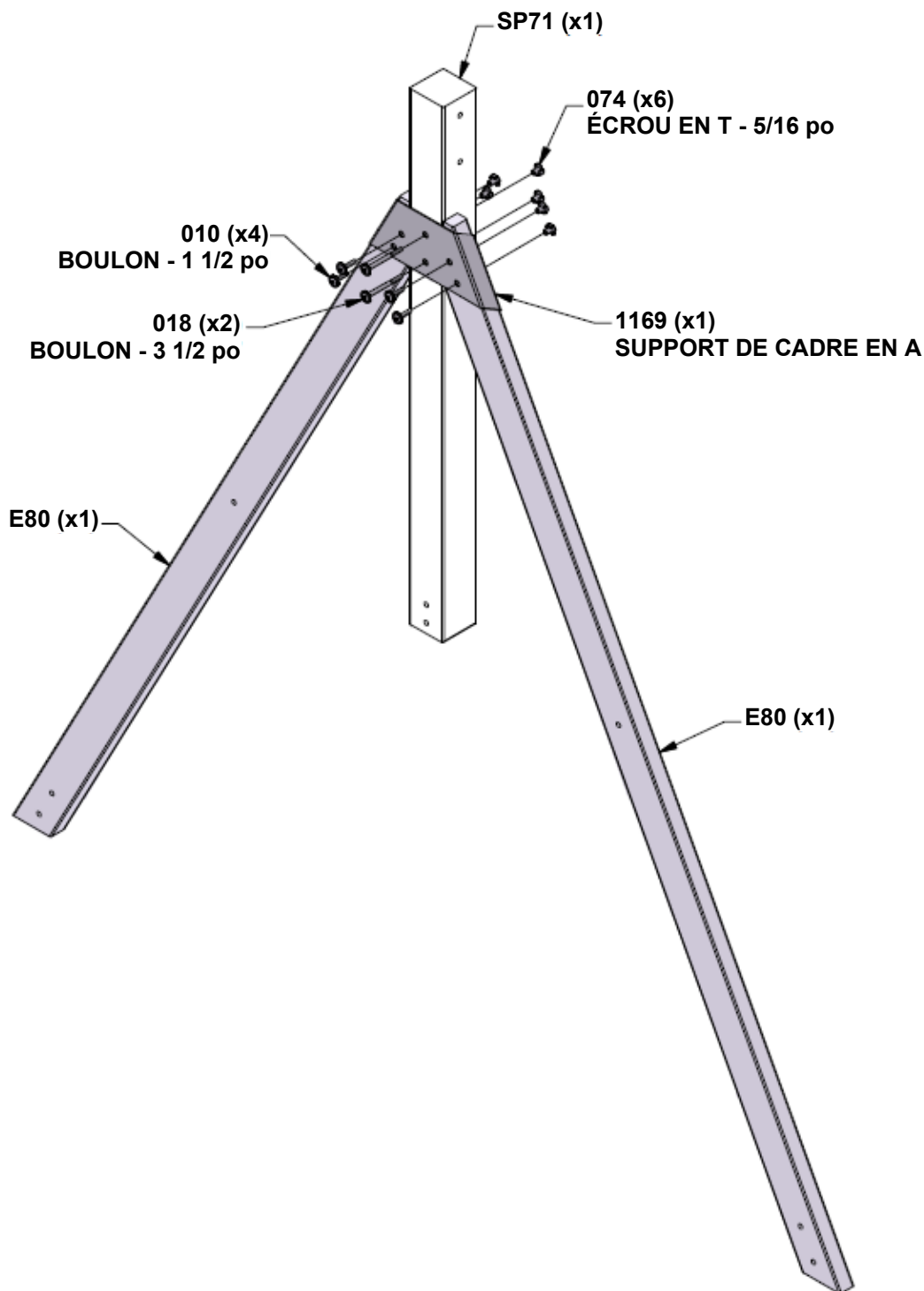

ÉTAPE 5 - ASSEMBLAGE DE LA POUTRE DE BALANÇOIRE

QTÉ	NUMÉRO DE PIÈCE	DESCRIPTION
4	H100013	BOULON À EMBASE 5/16 x 2 1/4
2	H100015	BOULON À EMBASE 5/16 x 2 3/4
8	H100030	RONDELLE FREIN DENTELÉE EXTERNE 8 x 19
8	H100074	ÉCROU EN T 5/16
2	H100505	BOULON À EMBASE 5/16 x 4 3/4



E79 SUPPORT D'EXTRÉMITÉ - W4L22159
(x1) 1 1/2 po x 3 1/2 po x 44 po (36 x 86 x 1120)

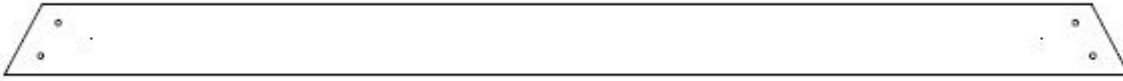

G50 PLANCHE DE SOL - W4L22157
(x1) 1 po x 5 1/4 po x 82 13/16 po (24 x 134 x 2104)

INSTALLEZ D'ABORD LES ÉCROUS EN T DANS LE BOIS

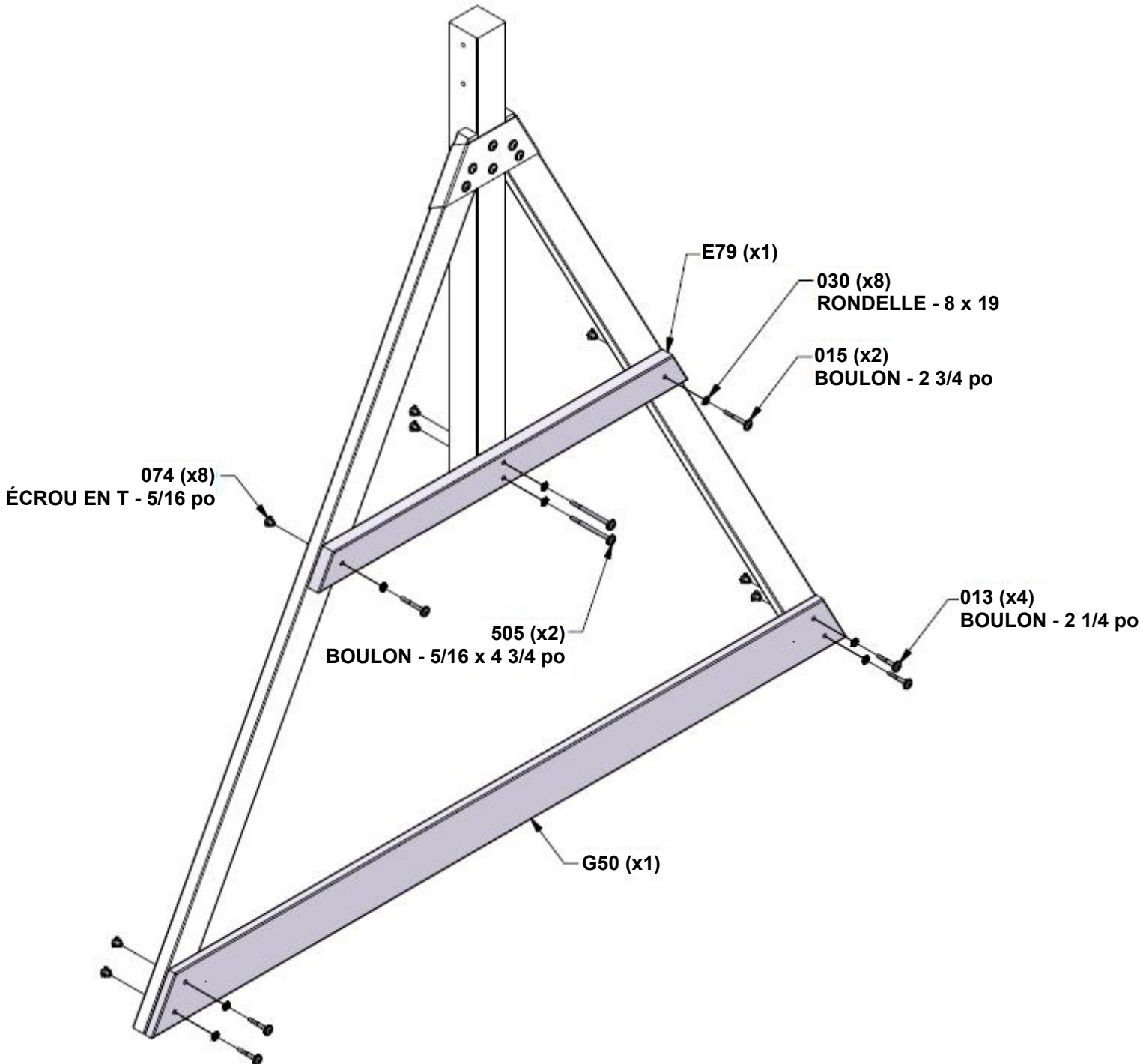

ÉTAPE 6 - ASSEMBLAGE DE LA POUTRE DE BALANÇOIRE

QTÉ	NUMÉRO DE PIÈCE	DESCRIPTION
2	H100005	ÉCROU BARIL À EMBASE 5/16 x 7/8
2	H100016	BOULON À EMBASE 5/16 x 3

SERREZ MAINTENANT TOUS LES BOULONS 016 ET LES BARILS D'ÉCROU 005.

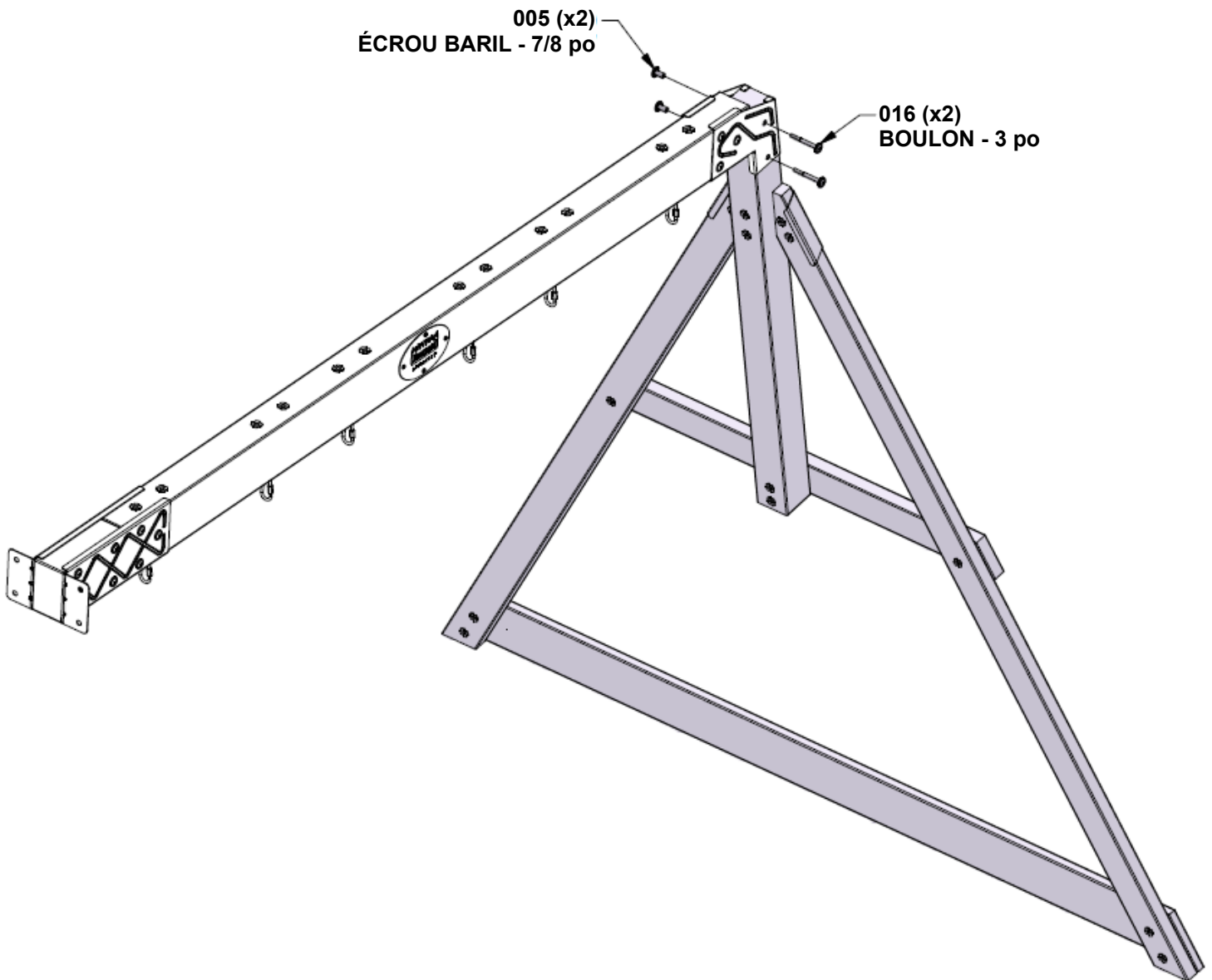

ÉTAPE 1 - ÉCHELLE

QTÉ	NUMÉRO DE PIÈCE	DESCRIPTION
4	H100018	BOULON À EMBASE 5/16 x 3 1/2
4	H100074	ÉCROU EN T 5/16

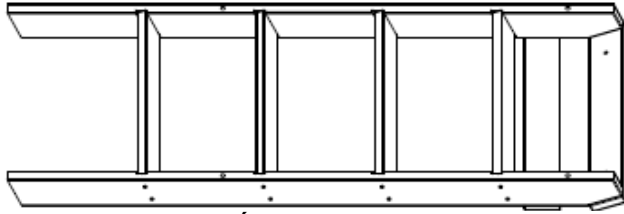

LD01 ÉCHELLE - W2A05006
(x1)

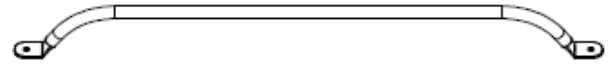

A100134 PRISE VERTE 816 C/C
(x2)

INSTALLEZ D'ABORD LES ÉCROUS EN T DANS LE BOIS

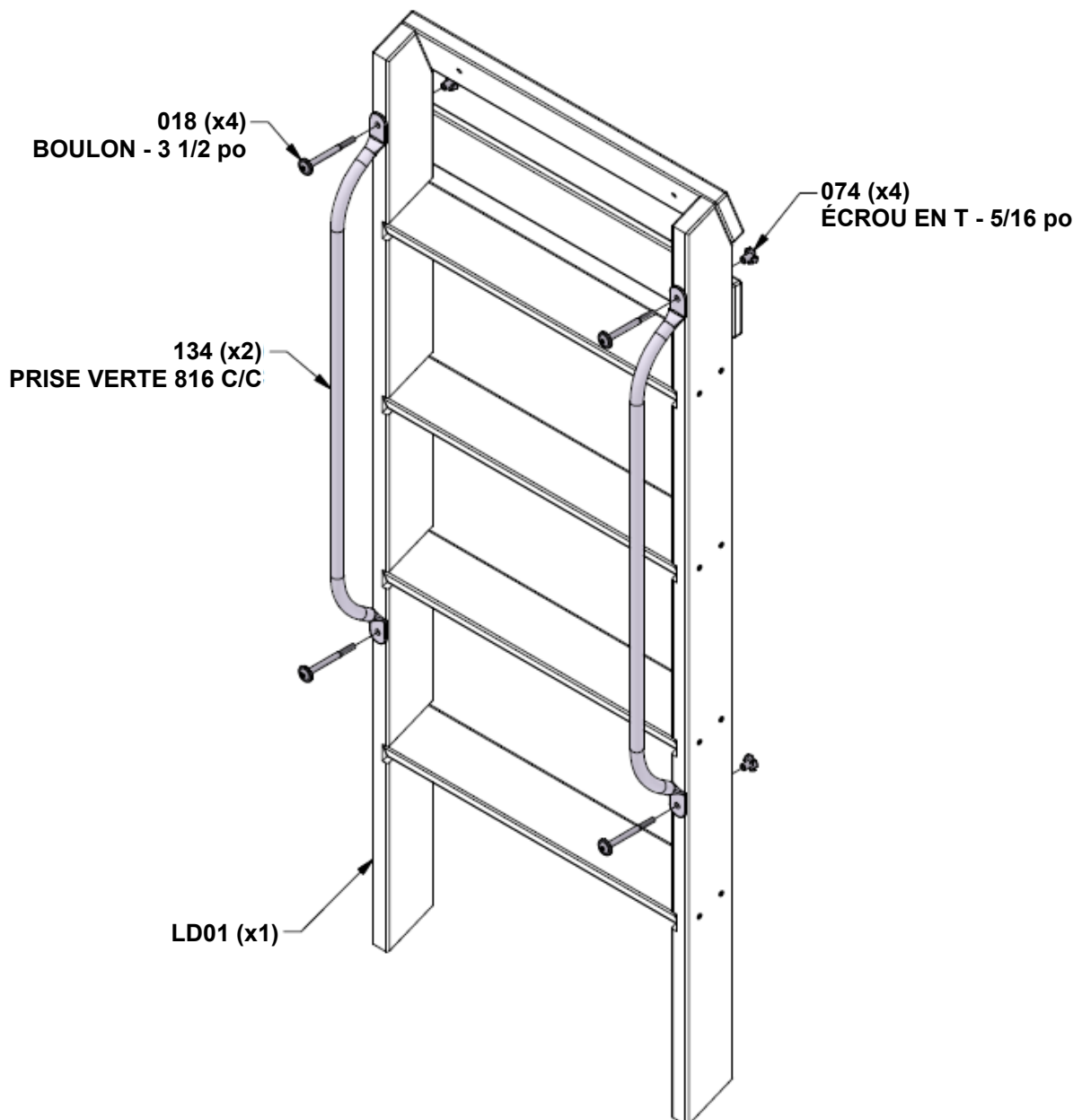

ÉTAPE 1 - MUR D'ESCALADE

QTÉ	NUMÉRO DE PIÈCE	DESCRIPTION
20	H100398	ÉCROU EN T 1/4
20	H100473	RONDELLE FREIN DENTELÉE INT 8 x 15 NOIRE
20	H101111	BOULON À EMBASE 1/4 x 3/4 NOIR

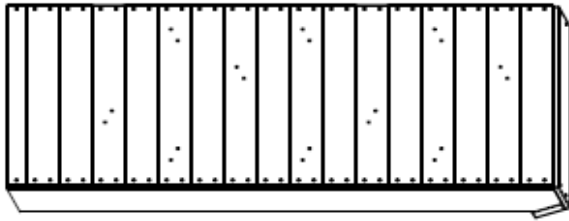

RW01 MUR D'ESCALADE - W2A05007
(x1)



A6P00036 PRISE D'ESCALADE
(x5) VERTE HC N° 1



A6P00037 PRISE D'ESCALADE
(x5) VERTE HC N° 2

INSTALLEZ D'ABORD LES ÉCROUS EN T DANS LE BOIS

INSTALLEZ AVEC LES PRISES POUR LES DOIGTS VERS LE HAUT. **PLACEZ LES PRISES D'ESCALADE COMME VOUS LE SOUHAITEZ**

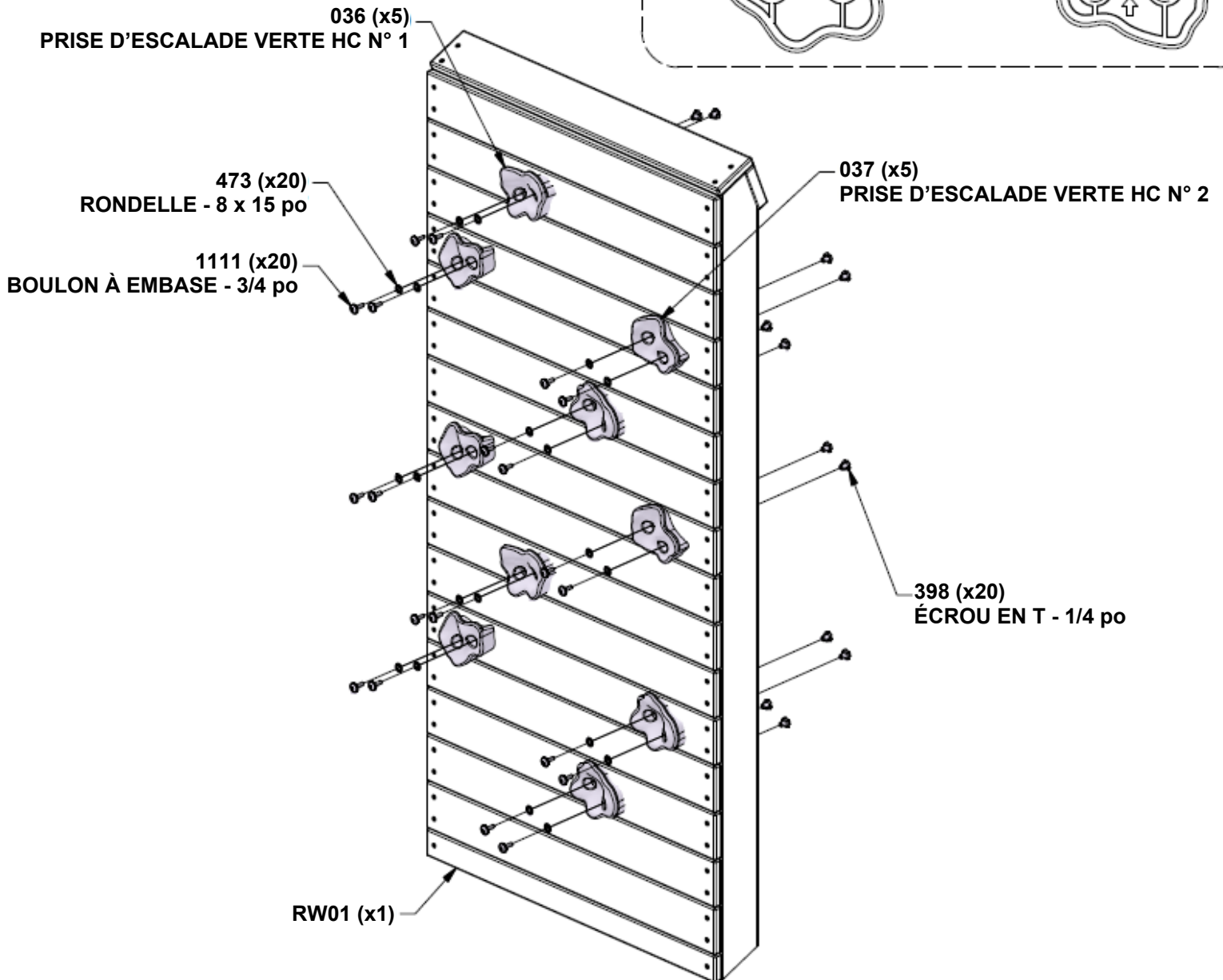

ÉTAPE 1 - ASSEMBLAGE DU FORT

QTÉ	NUMÉRO DE PIÈCE	DESCRIPTION
12	H100012	BOULON À EMBASE 5/16 x 2
12	H100030	RONDELLE FREIN DENTELÉE EXTERNE 8 x 19
12	H100074	ÉCROU EN T 5/16

OG04 MONTANT - W4L22135
(x1) 1 1/8 po x 3 3/8 po x 50 5/8 po (30 x 86 x 1287)

OG07 MONTANT - W4L22137
(x1) 1 1/8 po x 3 3/8 po x 50 5/8 po (30 x 86 x 1287)

OG09 MONTANT - W4L22146
(x1) 1 1/8 po x 3 3/8 po x 47 7/8 po (30 x 86 x 1217)

OG10 MONTANT - W4L22147
(x1) 1 1/8 po x 3 3/8 po x 47 7/8 po (30 x 86 x 1217)

OG02 MONTANT - W2A04297
(x1) 1 3/8 po x 3 3/8 po x 89 1/2 po (30 x 86 x 2104)

3/4 po
[19 mm]

35 1/2 po
[903 mm]

H04 SUPPORT DE PLANCHER - W4L22148
(x1) 1 po x 3 3/8 po x 74 5/8 po (24 x 86 x 1894)

HB03 PLANCHE DE SOL - W4L22132
(x1) 1 po x 3 po x 74 5/8 po (24 x 76 x 1894)

INSTALLEZ D'ABORD LES ÉCROUS EN T DANS LE BOIS
NOTEZ LA POSITION DES TROUS PILOTES CI-DESSOUS

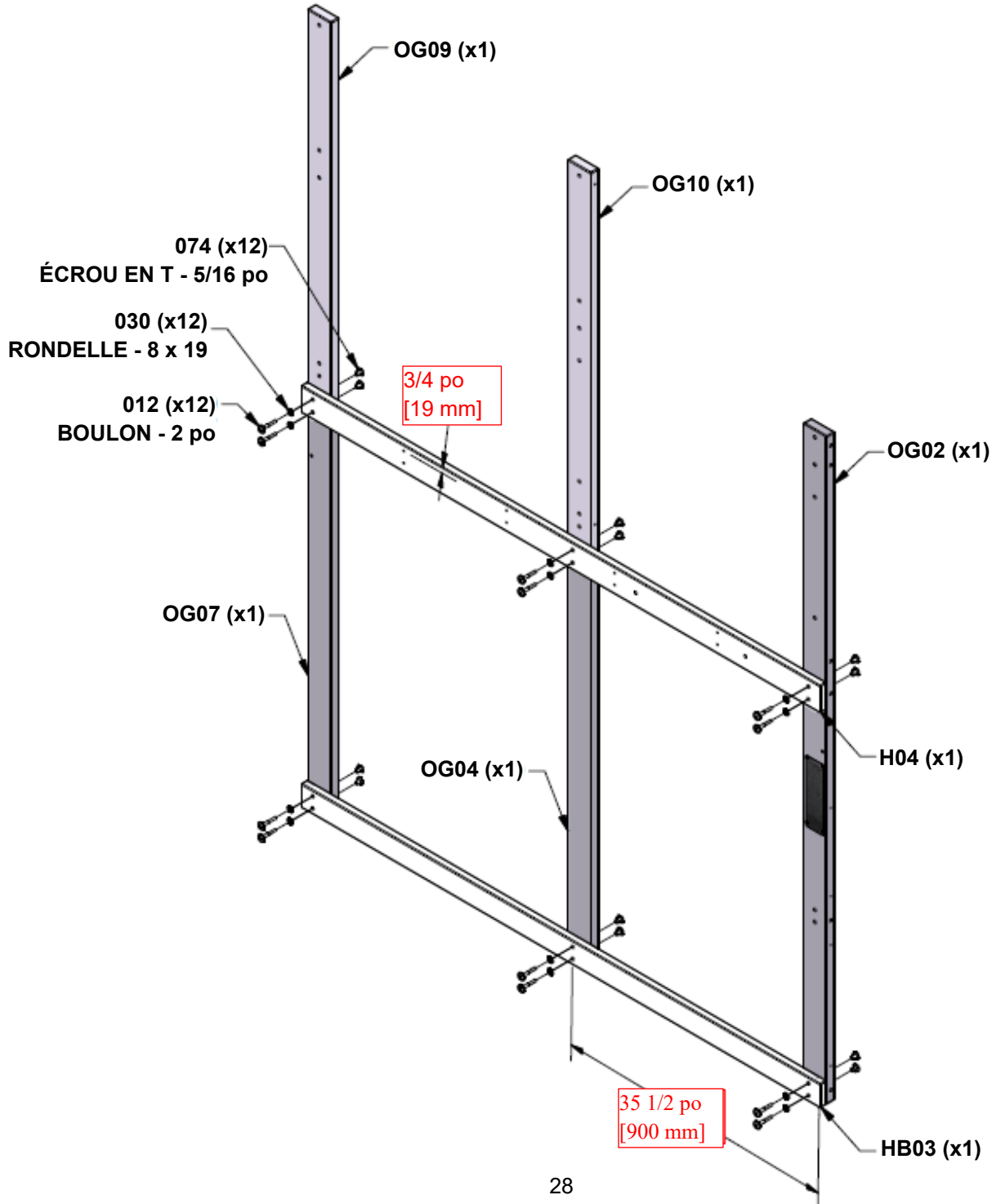

ÉTAPE 2 - ASSEMBLAGE DU FORT

QTÉ	NUMÉRO DE PIÈCE	DESCRIPTION
16	H100012	BOULON À EMBASE 5/16 x 2
2	H100016	BOULON À EMBASE 5/16 x 3
18	H100030	RONDELLE FREIN DENTELÉE EXTERNE 8 x 19
18	H100074	ÉCROU EN T 5/16

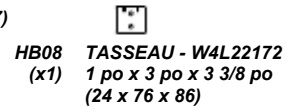
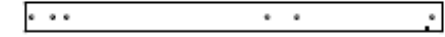
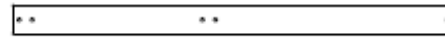
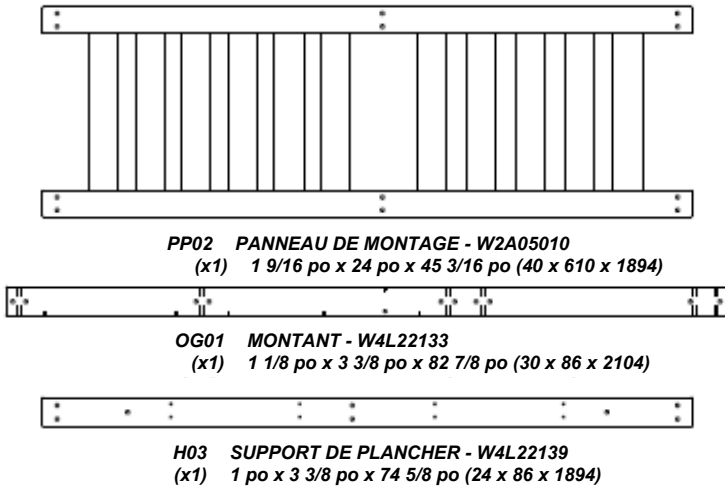

INSTALLEZ D'ABORD LES ÉCROUS EN T DANS LE BOIS
NOTEZ LA POSITION DES TROUS PILOTES
NOTEZ LA POSITION DES TROUS PILOTES CI-DESSOUS

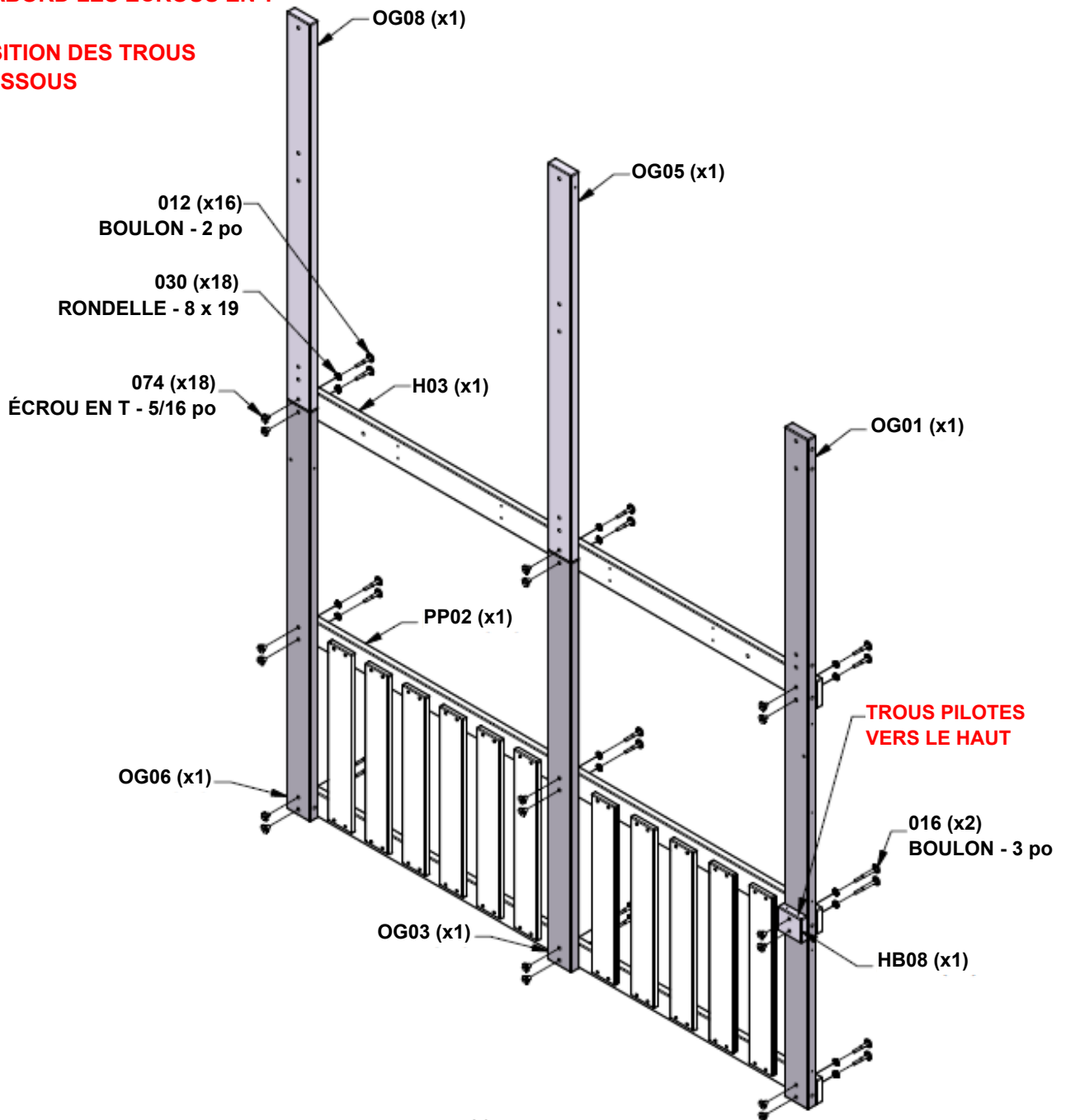

ÉTAPE 3 - ASSEMBLAGE DU FORT

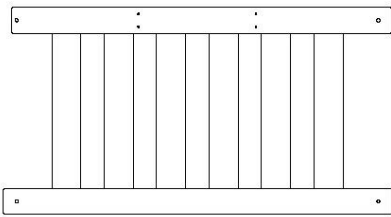

PP01 PANNEAU DE MONTAGE - W2A05009
(x1) 1 9/16 po x 24 po x 45 3/16 po (40 x 610 x 1147)



H01 SUPPORT DE PLANCHER - W4L22142
(x1) 1 po x 3 3/8 po x 45 1/8 po (24 x 86 x 1147)



H06 SUPPORT DE PLANCHER - W4L22143
(x1) 1 po x 3 3/8 po x 45 1/8 po (24 x 86 x 1147)

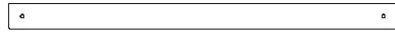

HB01 PLANCHE DE SOL - W4L22130
(x1) 1 po x 3 po x 45 1/8 po (24 x 76 x 1147)

QTÉ	NUMÉRO DE PIÈCE	DESCRIPTION
4	H100028	TIRE-FOND À EMBASE 5/16 x 2 1/2
12	H100030	RONDELLE FREIN DENTELÉE EXTERNE 8 x 19
8	H100074	ÉCROU EN T 5/16
8	H100166	BOULON À EMBASE 5/16 x 4 1/4

**INSTALLEZ D'ABORD LES ÉCROUS EN T DANS LE BOIS.
ALIGNER LES TROUS PILOTES.**

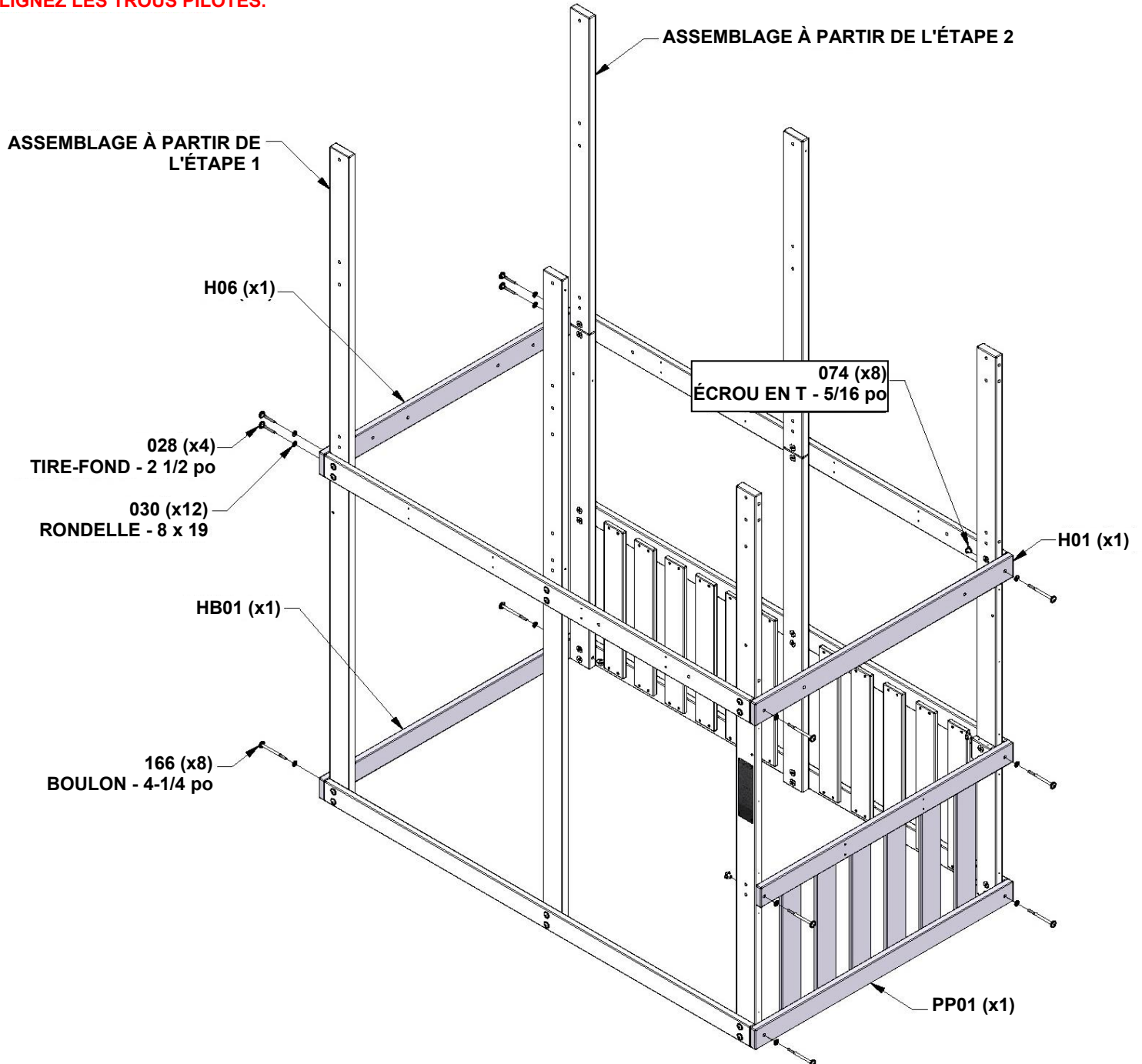

ÉTAPE 4 - ASSEMBLAGE DU FORT



E11 CONTREVENTEMENT D'ANGLE - W4L22140
(x6) 1 1/8 po x 3 3/8 po x 14 5/8 po (30 x 86 x 373)

INSTALLEZ D'ABORD LES ÉCROUS EN T DANS LE BOIS.
ALIGNEZ LES TROUS PILOTES.

QTÉ	NUMÉRO DE PIÈCE	DESCRIPTION
6	H100012	BOULON À EMBASE 5/16 x 2
6	H100030	RONDELLE FREIN DENTELÉE EXTERNE 8 x 19
6	H100074	ÉCROU EN T 5/16
6	H100138	RONDELLE FREIN DENTELÉE EXTERNE 6 x 15
4	H100139	RONDELLE FREIN DENTELÉE EXTERNE 8 x 15
4	H100140	ÉCROU BARIL À EMBASE 1/4 x 7/8
4	H100143	BOULON À EMBASE 1/4 x 1 1/2
2	H100146	TIRE-FOND À EMBASE 1/4 x 2

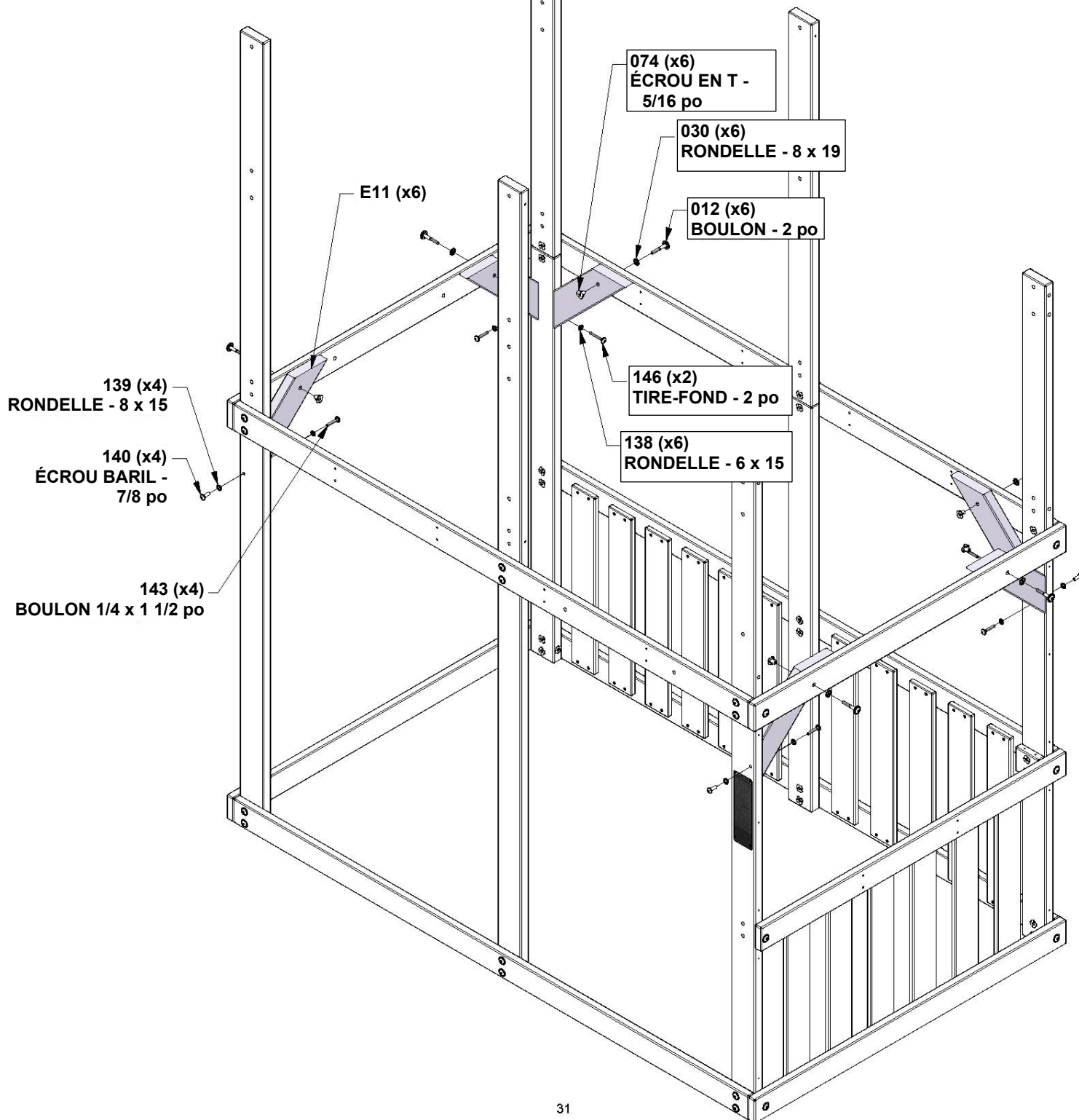

ÉTAPE 5 - ASSEMBLAGE DU FORT

QTÉ	NUMÉRO DE PIÈCE	DESCRIPTION
16	H100111	VIS TF PH 8 x 2

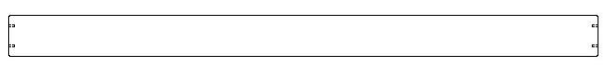

OB05 SOLIVE DE PLANCHER - W4L22149
(x 4) 1 1/8 po x 3 po x 43 1/4 po (30 x 76 x 1099)

ALIGNER LES TROUS PILOTES

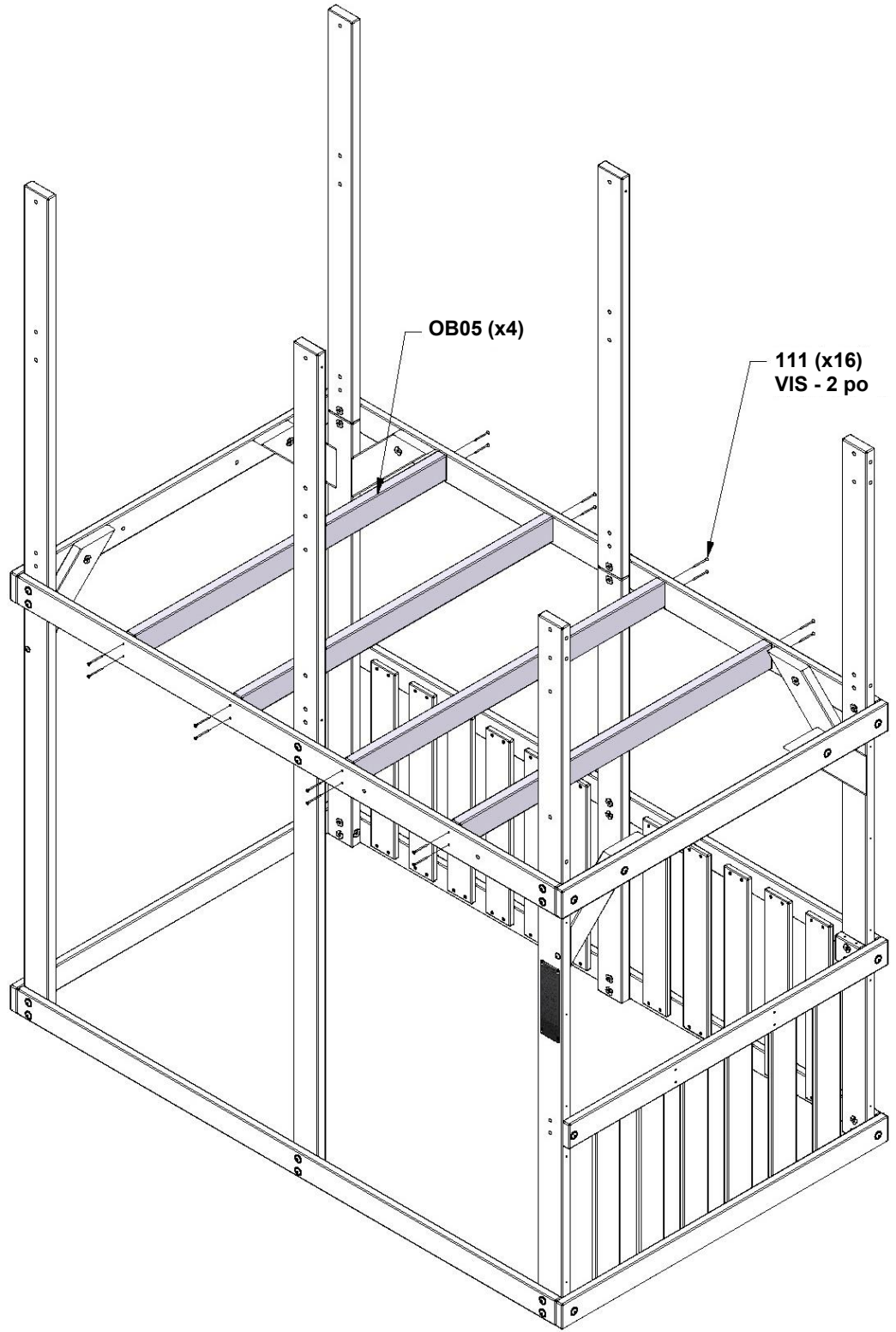

ÉTAPE 6 - ASSEMBLAGE DU FORT

QTE	NUMÉRO DE PIÈCE	DESCRIPTION
84	H100086	VIS TF PH 8 x 1 1/2

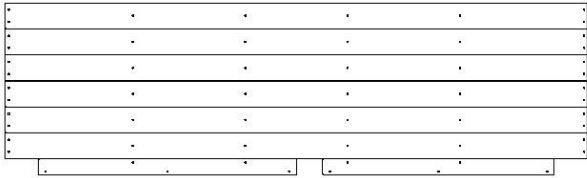

FP01 PANNEAU DE PLANCHER - W2A04996
 (x1) 1 9/16 po x 22 11/16 po x 76 7/16 po (40 x 573 x 1942)

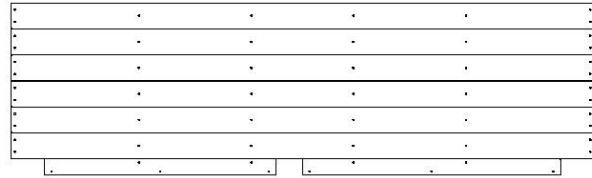

FP02 PANNEAU DE PLANCHER - W2A04997
 (x1) 1 9/16 po x 22 11/16 po x 76 7/16 po (40 x 573 x 1942)

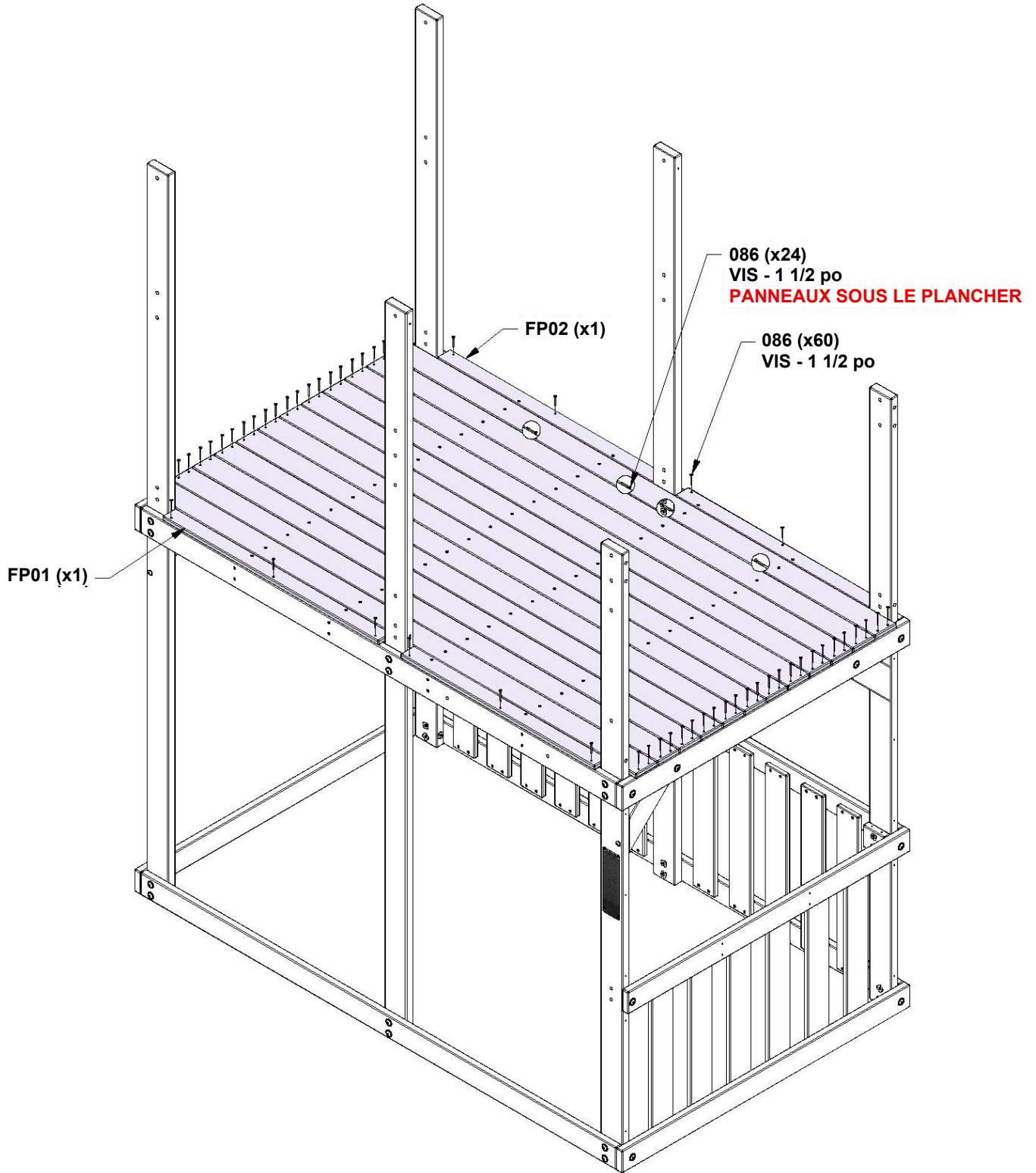

ÉTAPE 7 - ASSEMBLAGE DU FORT

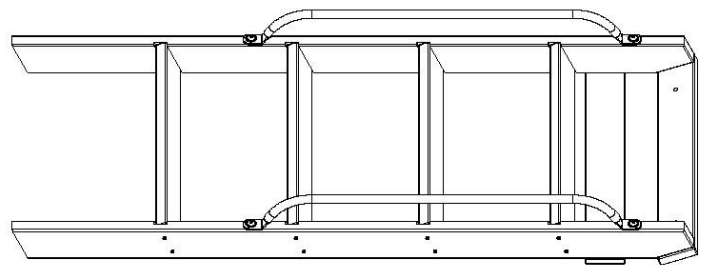

LD01 ÉCHELLE
(x1)

QTÉ	NUMÉRO DE PIÈCE	DESCRIPTION
2	H100011	BOULON À EMBASE 5/16 x 1 3/4
2	H100030	RONDELLE FREIN DENTELÉE EXTERNE 8 x 19
2	H100074	ÉCROU EN T 5/16

INSTALLEZ D'ABORD LES ÉCROUS EN T DANS LE BOIS

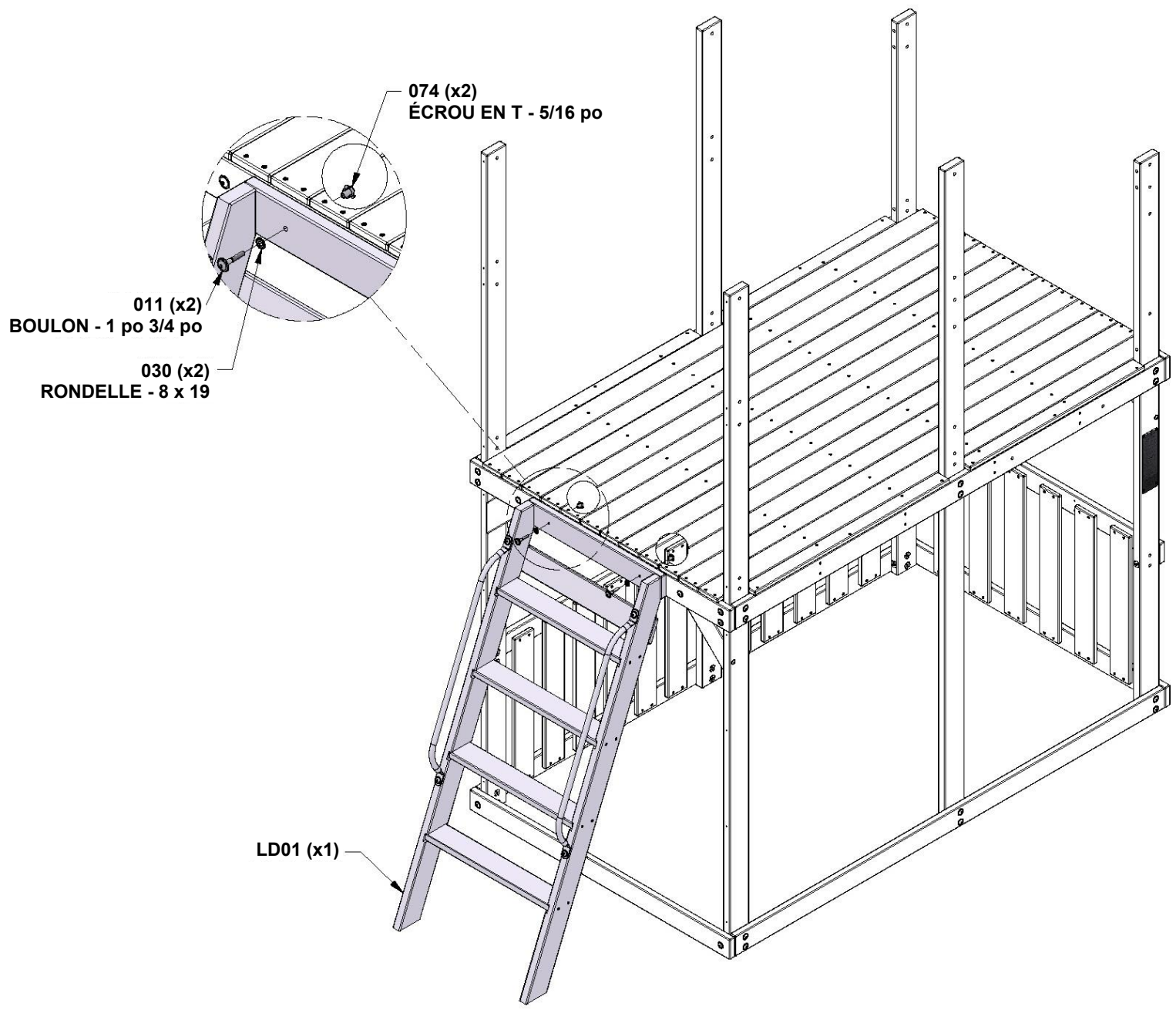

ÉTAPE 8 - ASSEMBLAGE DU FORT

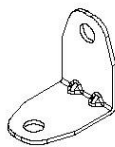
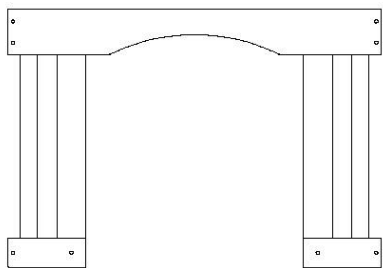

QTÉ	NUMÉRO DE PIÈCE	DESCRIPTION
2	H100005	ÉCROU BARIL À EMBASE 5/16 x 7/8
2	H100008	BOULON À EMBASE 5/16 x 1
6	H100020	BOULON À EMBASE 5/16 x 4
6	H100030	RONDELLE FREIN DENTELÉE EXTERNE 8 x 19
2	H100031	RONDELLE FREIN DENTELÉE EXT 12 x 19
8	H100074	ÉCROU EN T 5/16
2	H100115	BOULON À EMBASE 5/16 x 1/2

WP01 PANNEAU MURAL - W2A04299

(x1) 1 7/16 po x 29 13/16 po x 43 1/2 po (36 x 758 x 1099)

A4M01046 SUPPORT EN L 2,5 x 38 x 55 x 55
(x2)

INSTALLEZ D'ABORD LES ÉCROUS EN T DANS LE BOIS

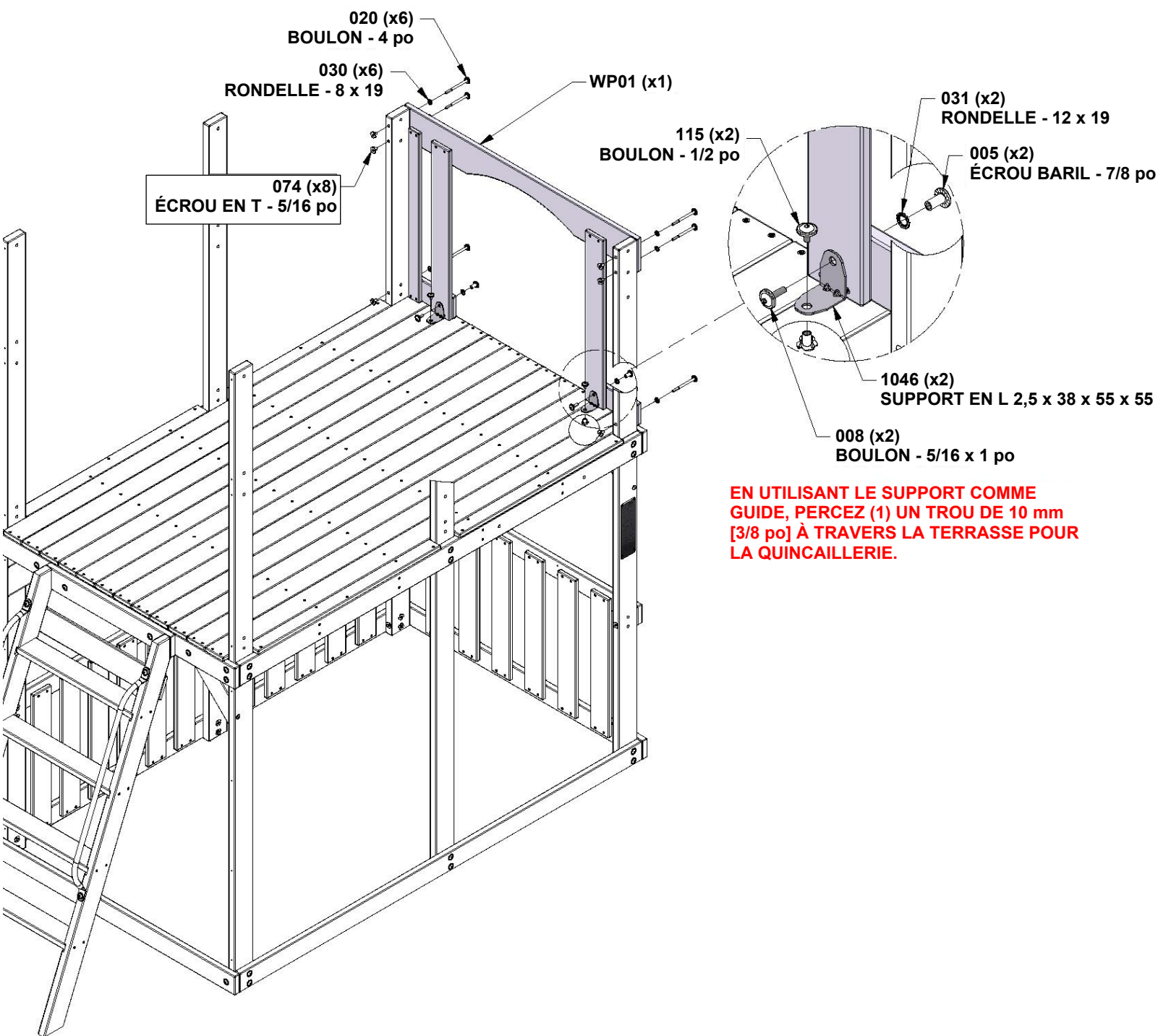

EN UTILISANT LE SUPPORT COMME GUIDE, PERCEZ (1) UN TROU DE 10 mm [3/8 po] À TRAVERS LA TERRASSE POUR LA QUINCAILLERIE.

ÉTAPE 9 - ASSEMBLAGE DU FORT

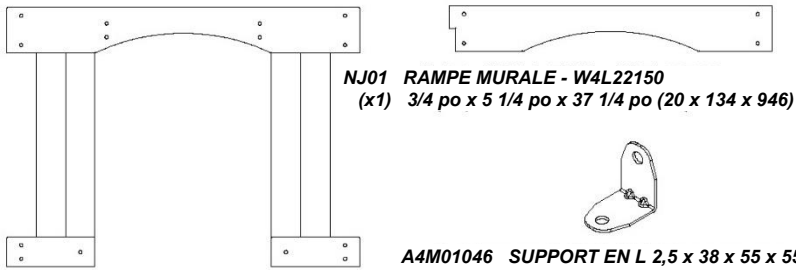

WP13 PANNEAU MURAL - W2A04999
(x1) 1 9/16 po x 29 13/16 po x 40 11/16 po (40 x 758 x 1034)

QTÉ	NUMÉRO DE PIÈCE	DESCRIPTION
2	H100005	ÉCROU BARIL À EMBASE 5/16 x 7/8
2	H100008	BOULON À EMBASE 5/16 x 1
6	H100011	BOULON À EMBASE 5/16 x 1 3/4
2	H100012	BOULON À EMBASE 5/16 x 2
2	H100015	BOULON À EMBASE 5/16 x 2 3/4
10	H100030	RONDELLE FREIN DENTELÉE EXTERNE 8 x 19
2	H100031	RONDELLE FREIN DENTELÉE EXT 12 x 19
12	H100074	ÉCROU EN T 5/16
2	H100115	BOULON À EMBASE 5/16 x 1/2

INSTALLEZ D'ABORD LES ÉCROUS EN T DANS LE BOIS

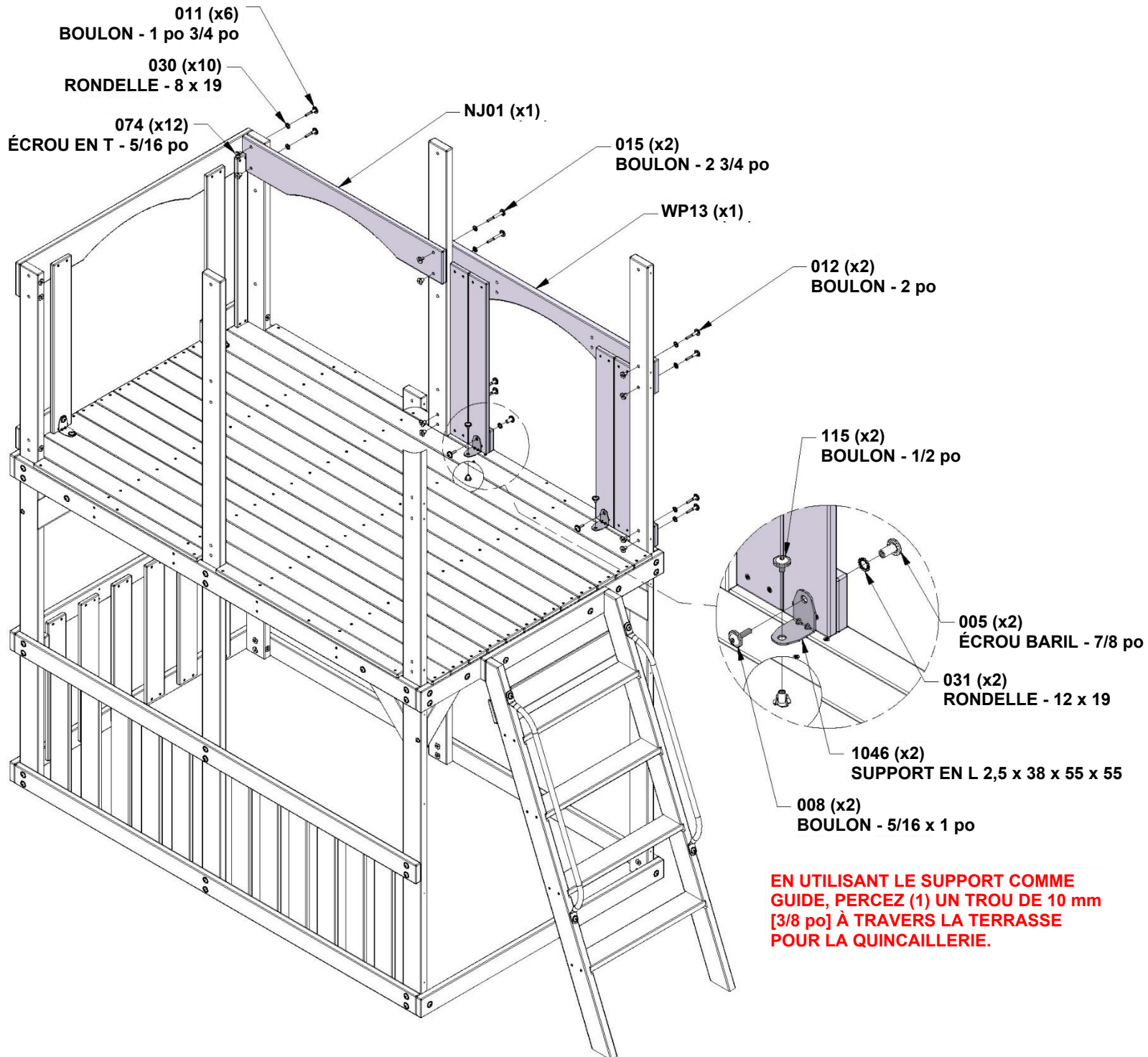

EN UTILISANT LE SUPPORT COMME GUIDE, PERCEZ (1) UN TROU DE 10 mm [3/8 po] À TRAVERS LA TERRASSE POUR LA QUINCAILLERIE.

ÉTAPE 10 - ASSEMBLAGE DU FORT

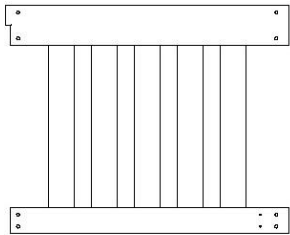

WP03 PANNEAU MURAL - W2A04298
(x1) 1 7/16 po x 29 13/16 po x 37 1/4 po (36 x 758 x 946)

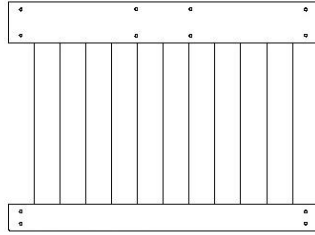

WP12 PANNEAU MURAL - W2A04994
(x1) 1 13/16 po x 29 13/16 po x 40 11/16 po (46 x 758 x 1034)

QTÉ	NUMÉRO DE PIÈCE	DESCRIPTION
6	H100011	BOULON À EMBASE 5/16 x 1 3/4
2	H100013	BOULON À EMBASE 5/16 x 2 1/4
2	H100015	BOULON À EMBASE 5/16 x 2 3/4
2	H100016	BOULON À EMBASE 5/16 x 3
12	H100030	RONDELLE FREIN DENTELÉE EXTERNE 8 x 19
12	H100074	ÉCROU EN T 5/16

INSTALLEZ D'ABORD LES ÉCROUS EN T DANS LE BOIS

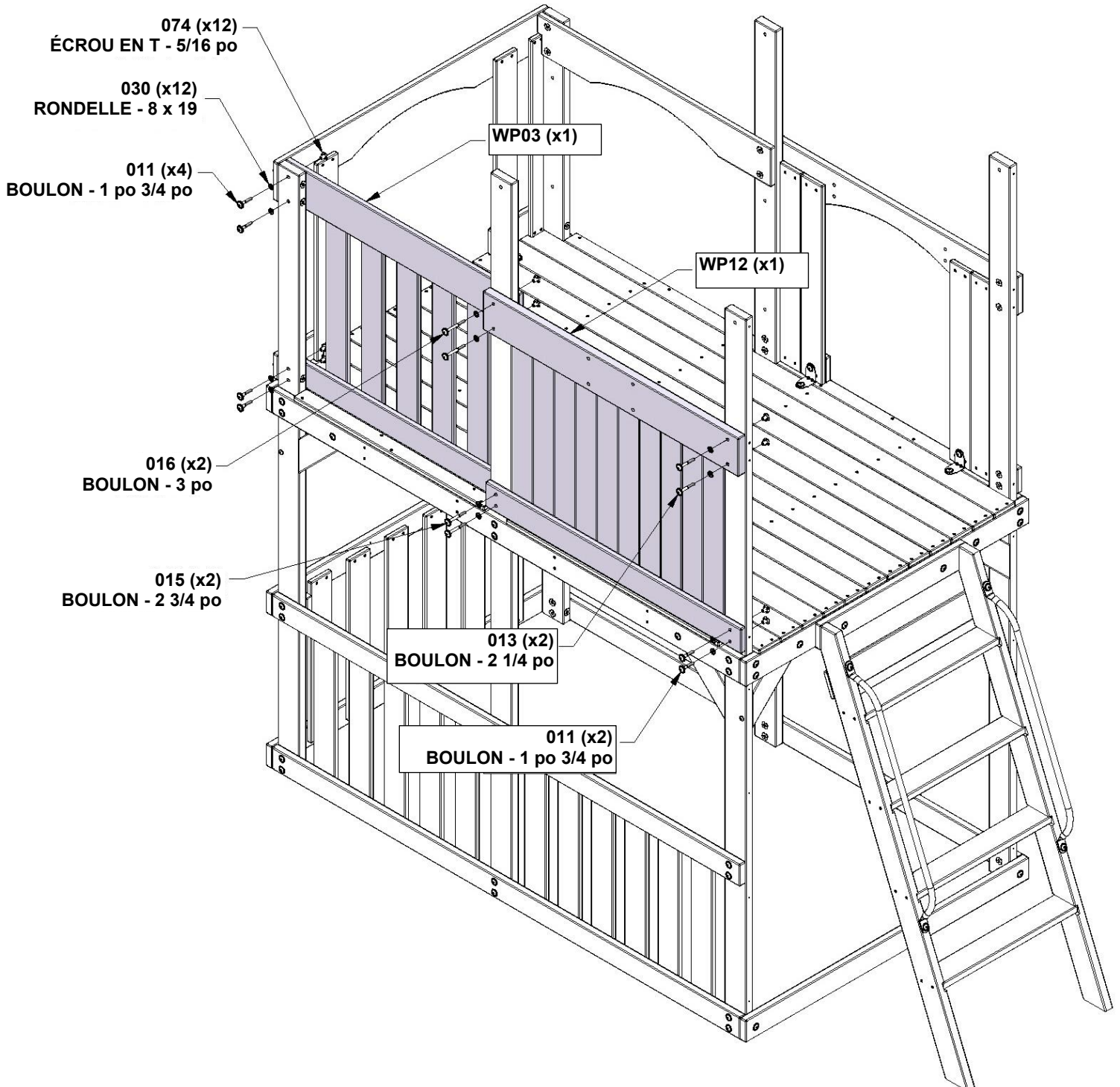

ÉTAPE 11 - ASSEMBLAGE DU FORT

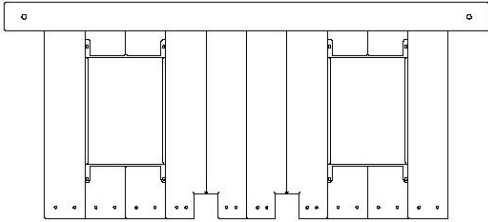

WP05 PANNEAU MURAL - W2A04995
 (x1) 2 1/16 po x 18 1/8 po x 40 11/16 po (52 x 460 x 1034)

QTÉ	NUMÉRO DE PIÈCE	DESCRIPTION
2	H100011	BOULON À EMBASE 5/16 x 1 3/4
2	H100030	RONDELLE FREIN DENTELÉE EXTERNE 8 x 19
2	H100074	ÉCROU EN T 5/16
20	H100087	VIS TF PH 8 x 1 1/4

INSTALLEZ D'ABORD LES ÉCROUS EN T DANS LE BOIS

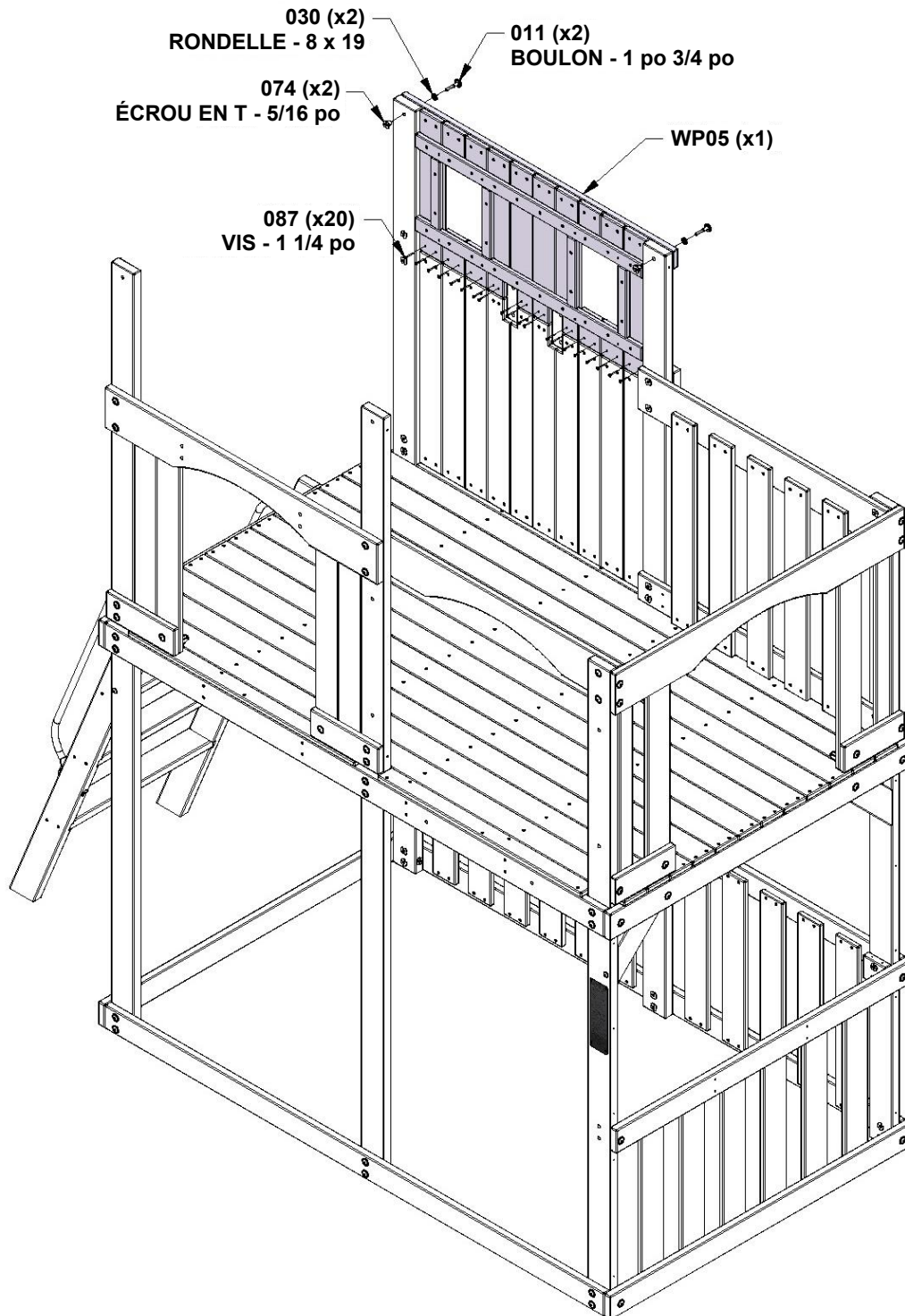

ÉTAPE 12 - ASSEMBLAGE DU FORT

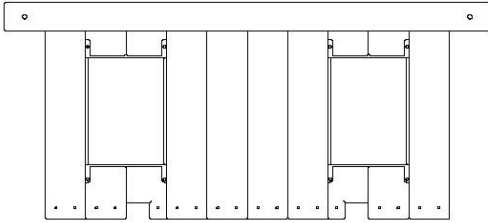

WP02 PANNEAU MURAL - W2A04998
 (x1) 2 1/16 po x 18 1/8 po x 40 11/16 po (52 x 460 x 1034)

QTÉ	NUMÉRO DE PIÈCE	DESCRIPTION
2	H100011	BOULON À EMBASE 5/16 x 1 3/4
2	H100030	RONDELLE FREIN DENTELÉE EXTERNE 8 x 19
2	H100074	ÉCROU EN T 5/16
18	H100087	VIS TF PH 8 x 1 1/4

INSTALLEZ D'ABORD LES ÉCROUS EN T DANS LE BOIS

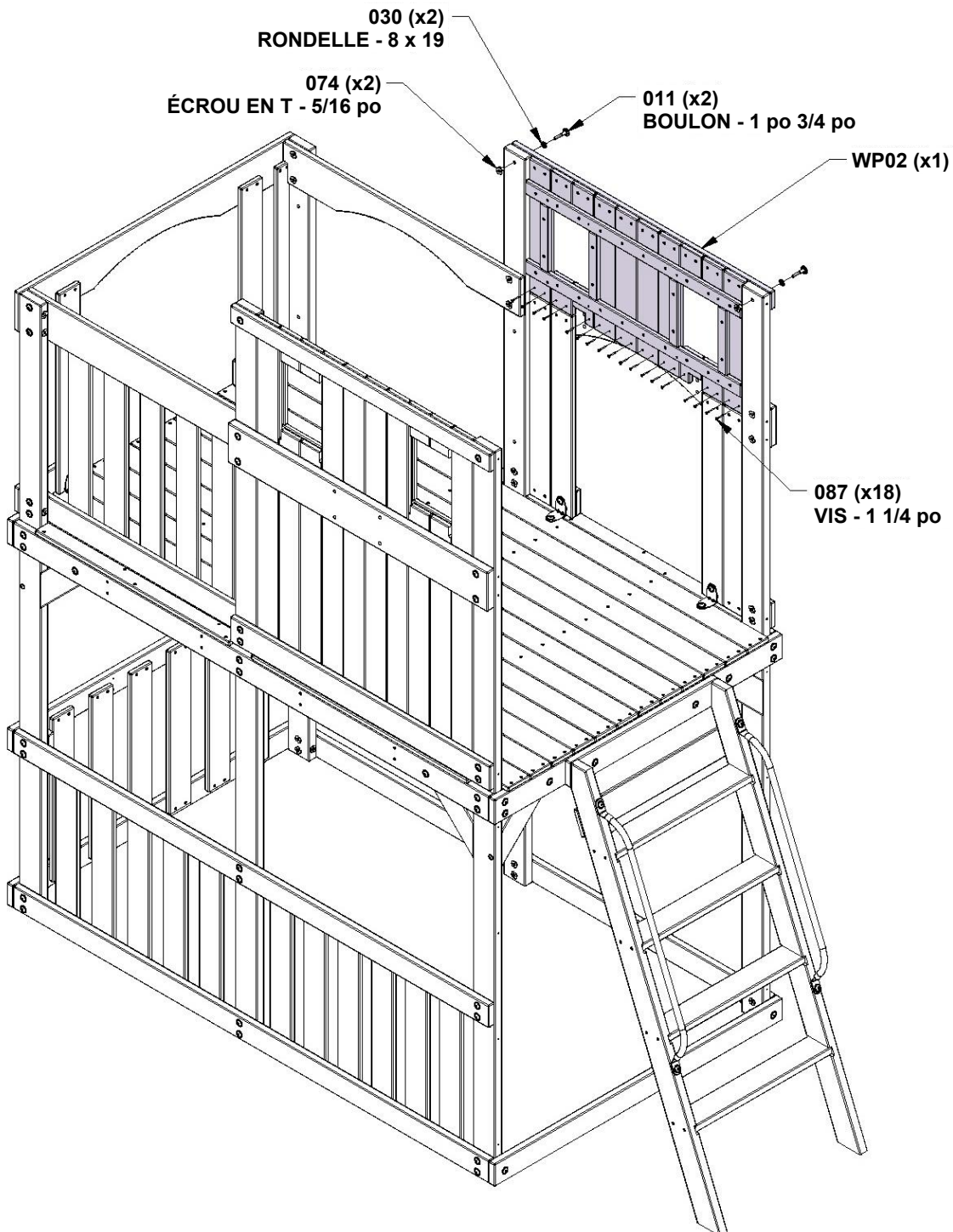

ÉTAPE 13 - ASSEMBLAGE DU FORT

QTÉ	NUMÉRO DE PIÈCE	DESCRIPTION
6	H100027	TIRE-FOND À EMBASE 5/16 x 2
6	H100030	RONDELLE FREIN DENTELÉE EXTERNE 8 x 19

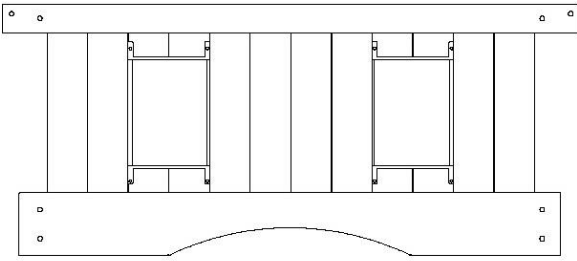

WP04 PANNEAU MURAL - W2A05000
 (x1) 2 1/16 po x 21 po x 48 7/16 po (52 x 534 x 1230)

ALIGNEZ LES TROUS PILOTES.

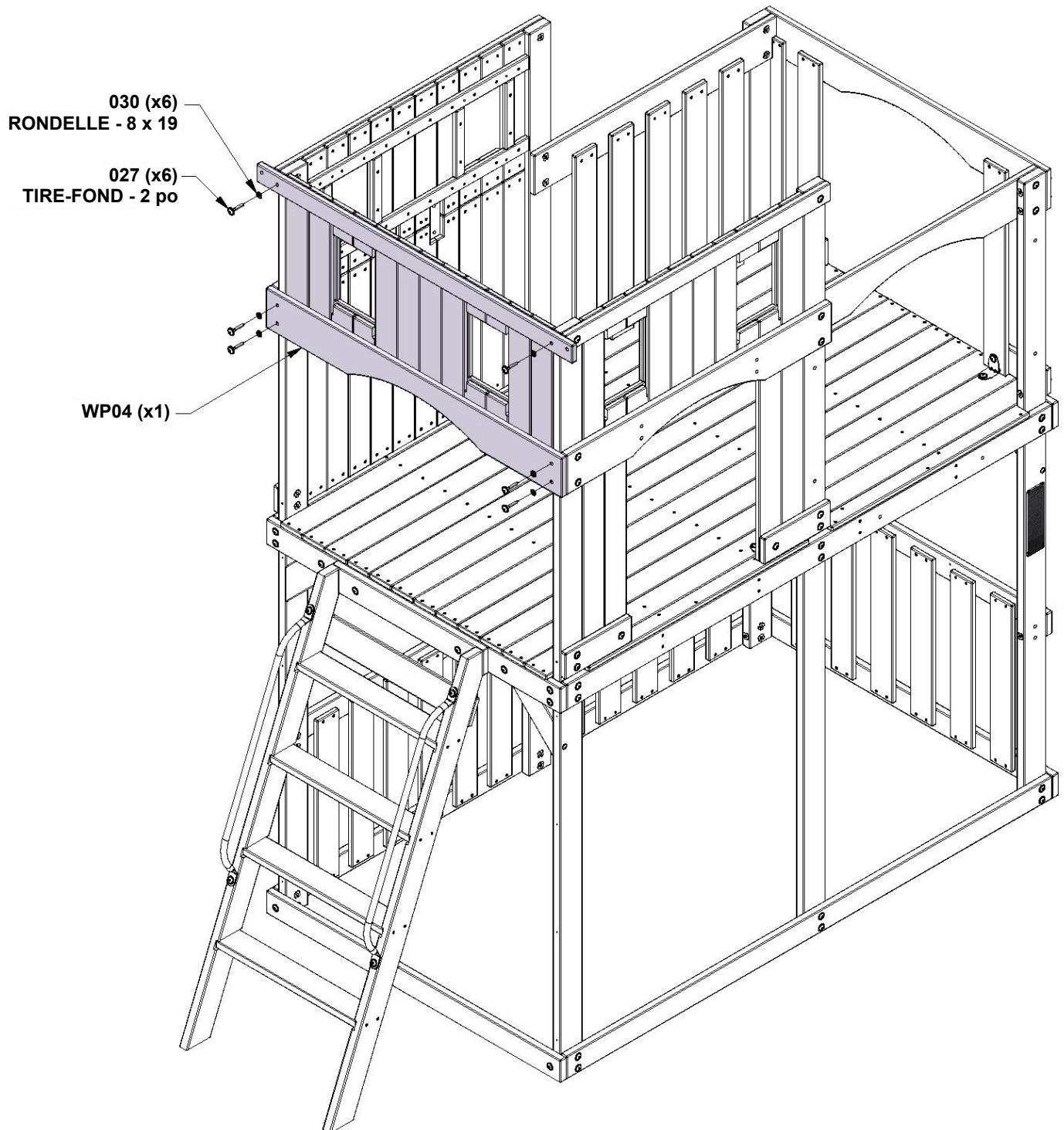

ÉTAPE 14 - ASSEMBLAGE DU FORT

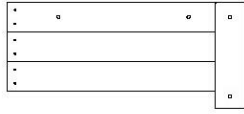

WP08 PANNEAU MURAL - W2A05001
(x1) 2 1/16 po x 12 3/16 po x 27 7/16 po (52 x 310 x 697)

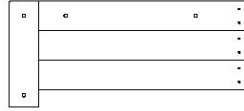

A4M01046 SUPPORT EN L 2,5 x 38 x 55 x 55
(x2)



WP09 PANNEAU MURAL - W2A05002
(x1) 2 1/16 po x 12 3/16 po x 27 7/16 po (52 x 310 x 697)

QTÉ	NUMÉRO DE PIÈCE	DESCRIPTION
2	H100005	ÉCROU BARIL À EMBASE 5/16 x 7/8
2	H100008	BOULON À EMBASE 5/16 x 1
2	H100027	TIRE-FOND À EMBASE 5/16 x 2
2	H100030	RONDELLE FREIN DENTELÉE EXTERNE 8 x 19
2	H100031	RONDELLE FREIN DENTELÉE EXT 12 x 19
2	H100074	ÉCROU EN T 5/16
12	H100087	VIS TF PH 8 x 1 1/4
2	H100115	BOULON À EMBASE 5/16 x 1/2

ALIGNER LES TROUS PILOTES.

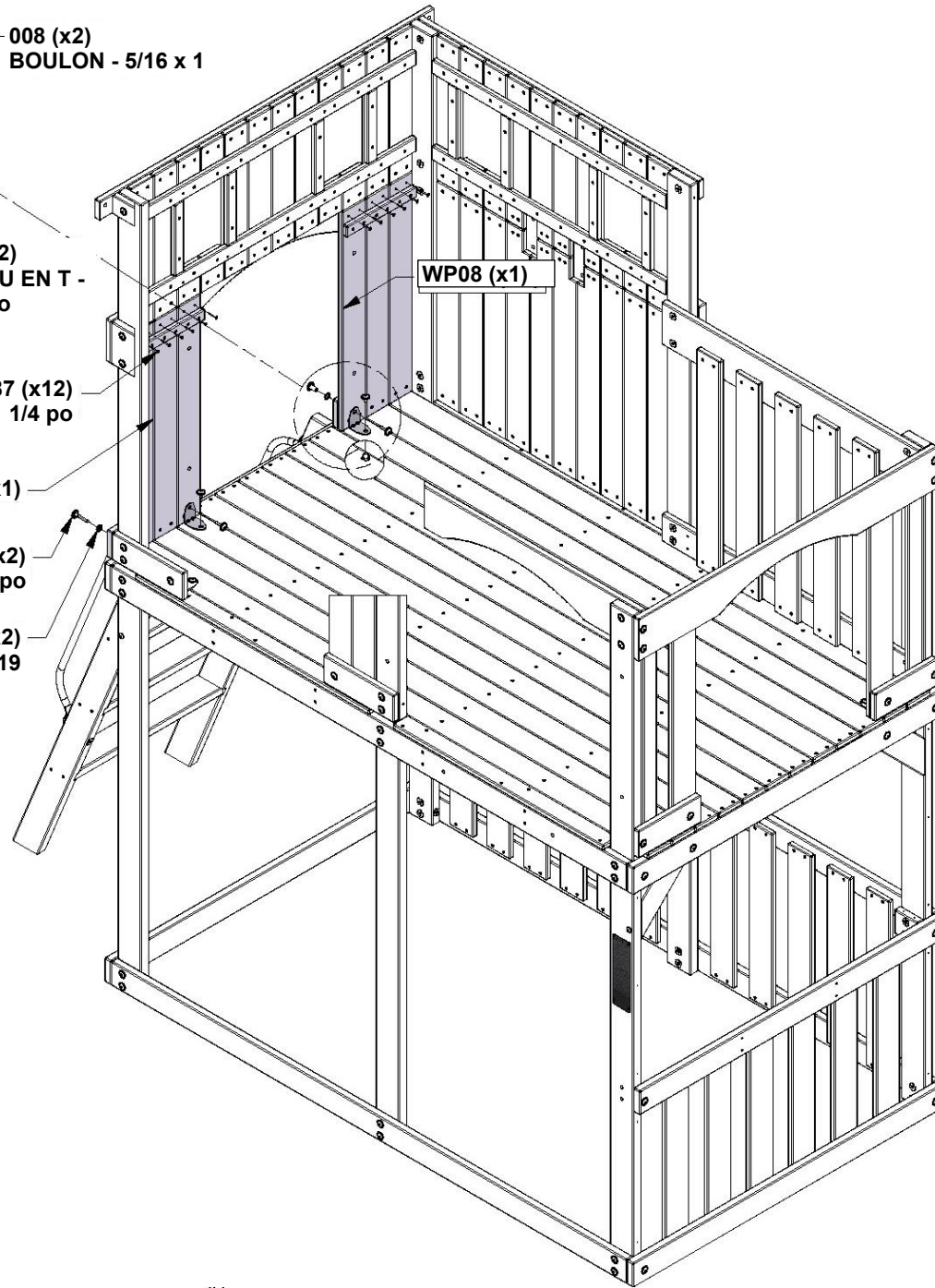
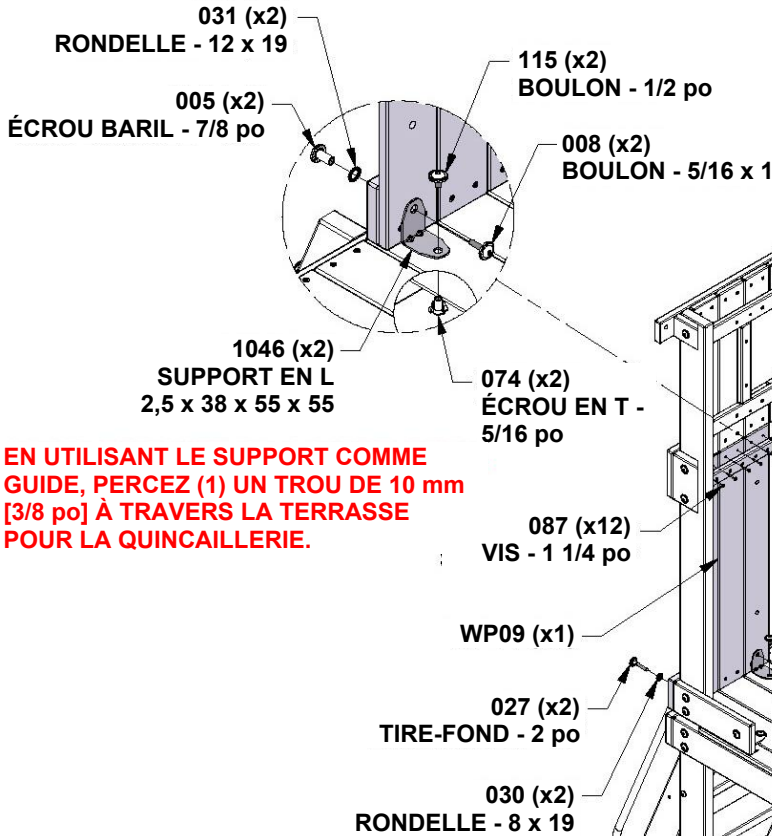

ÉTAPE 15 - ASSEMBLAGE DU FORT

QTÉ	NUMÉRO DE PIÈCE	DESCRIPTION
2	H100027	TIRE-FOND À EMBASE 5/16 x 2
2	H100030	RONDELLE FREIN DENTELÉE EXTERNE 8 x 19

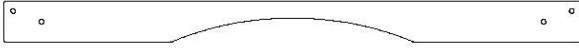

NG07 RAMPE MURALE – W4L22151
(x1) 3/4 po x 3 3/8 po x 48 3/8 po (20 x 86 x 1230)

ALIGNEZ LES TROUS PILOTES.

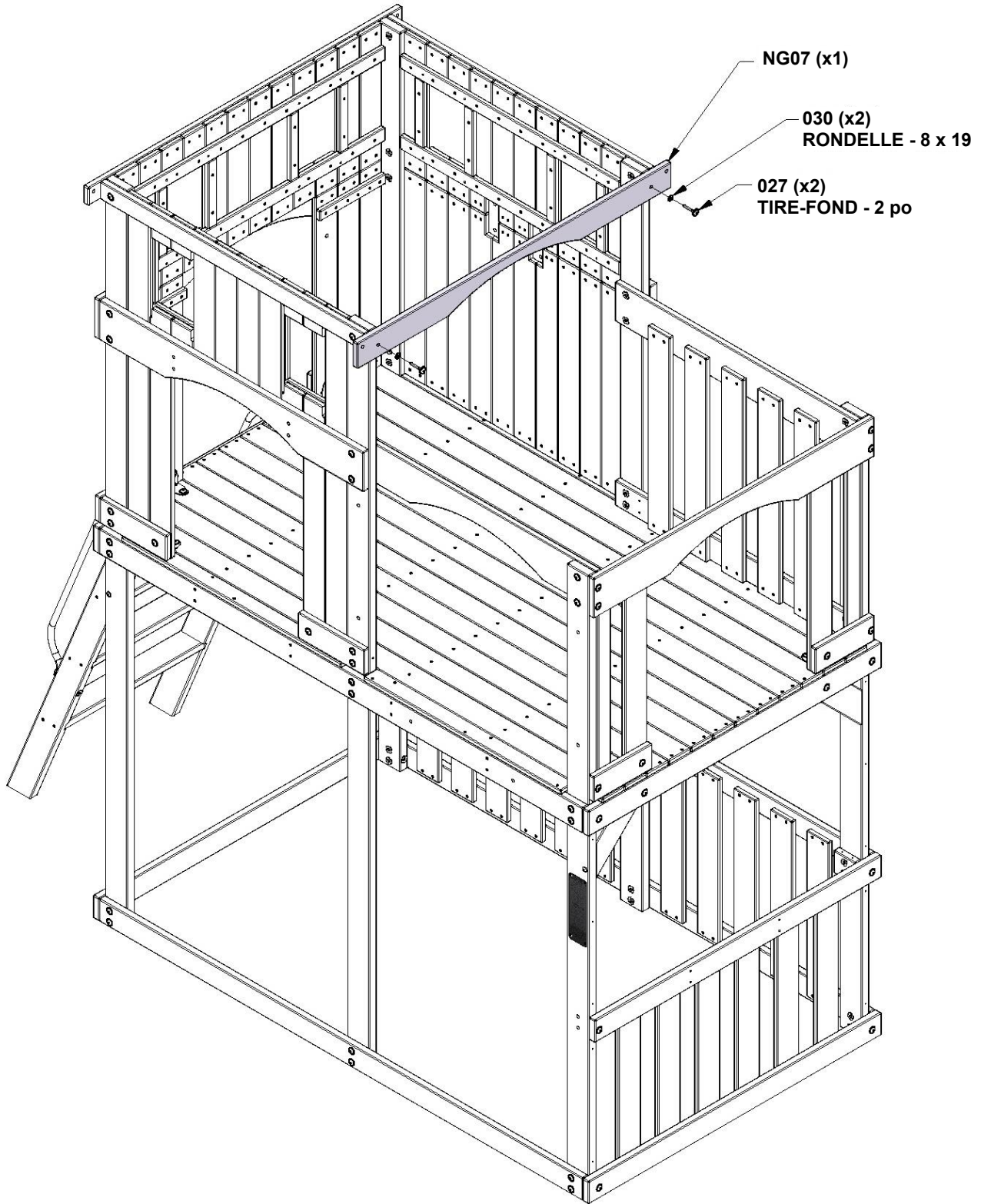

ÉTAPE 16 - ASSEMBLAGE DU FORT



WP10 PANNEAU MURAL - W2A05003
(x1) 2 1/16 po x 13 5/16 po x 45 5/8 po (52 x 338 x 1158)

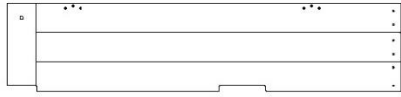

WP11 PANNEAU MURAL - W2A05004
(x1) 2 1/16 po x 10 3/16 po x 45 9/16 po (52 x 258 x 1158)



A4M01046 SUPPORT EN L
(x2) 5 x 38 x 55 x 55

QTÉ	NUMÉRO DE PIÈCE	DESCRIPTION
2	H100005	ÉCROU BARIL À EMBASE 5/16 x 7/8
2	H100008	BOULON À EMBASE 5/16 x 1
1	H100027	TIRE-FOND À EMBASE 5/16 x 2
1	H100030	RONDELLE FREIN DENTELÉE EXTERNE 8 x 19
2	H100031	RONDELLE FREIN DENTELÉE EXT 12 x 19
2	H100074	ÉCROU EN T 5/16
12	H100087	VIS TF PH 8 x 1 1/4
2	H100111	VIS TF PH 8 x 2
2	H100115	BOULON À EMBASE 5/16 x 1/2

ALIGNER LES TROUS PILOTES.

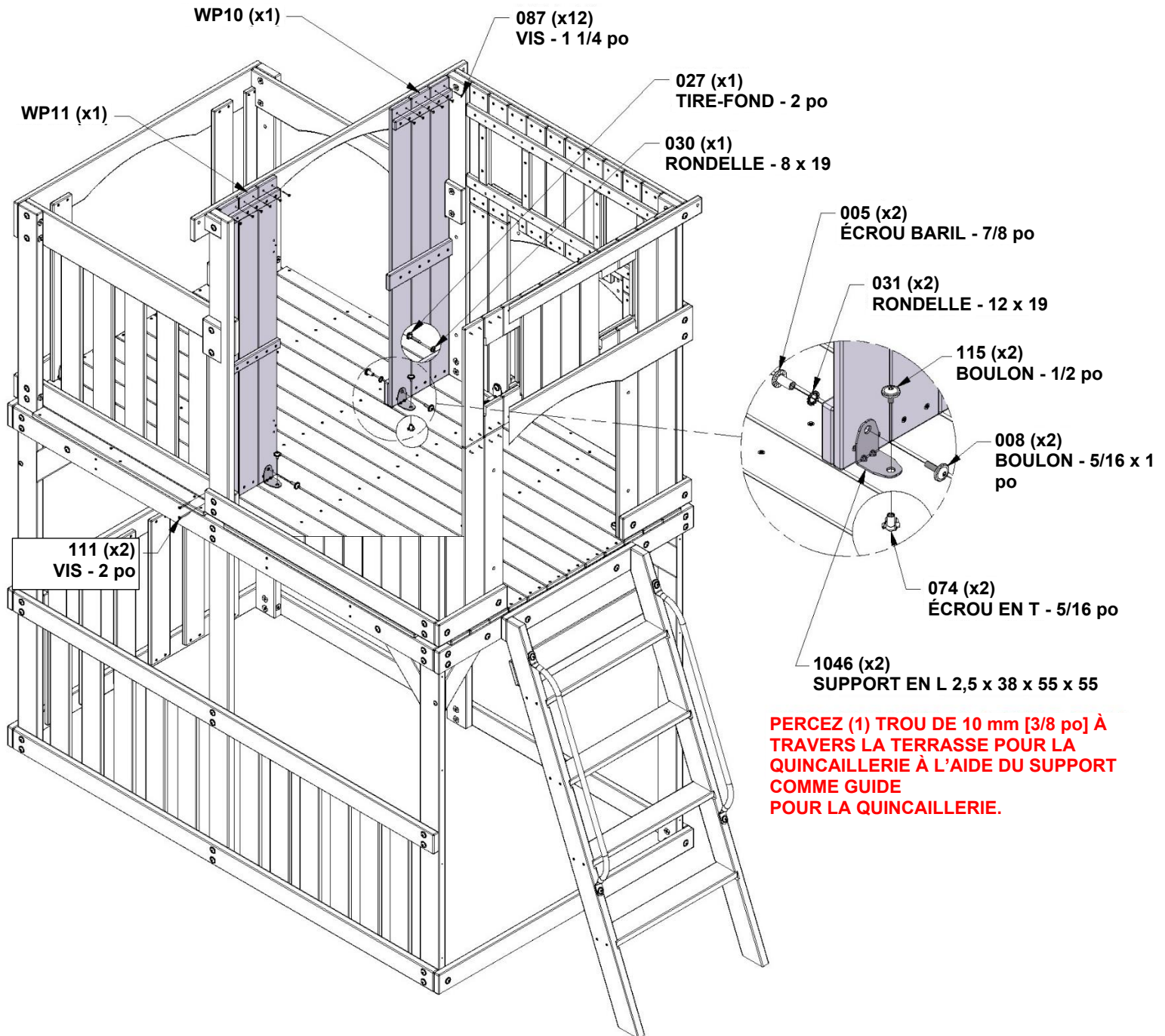

ÉTAPE 17 - ASSEMBLAGE DU FORT

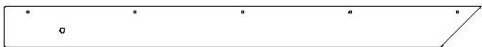

H12 FERME DE TOIT - W4L22129
(x 4) 1 po x 3 3/8 po x 40 po (24 x 86 x 1016)

QTÉ	NUMÉRO DE PIÈCE	DESCRIPTION
4	H100010	BOULON À EMBASE 5/16 x 1 1/2
4	H100030	RONDELLE FREIN DENTELÉE EXTERNE 8 x 19
4	H100074	ÉCROU EN T 5/16

INSTALLEZ D'ABORD LES ÉCROUS EN T DANS LE BOIS

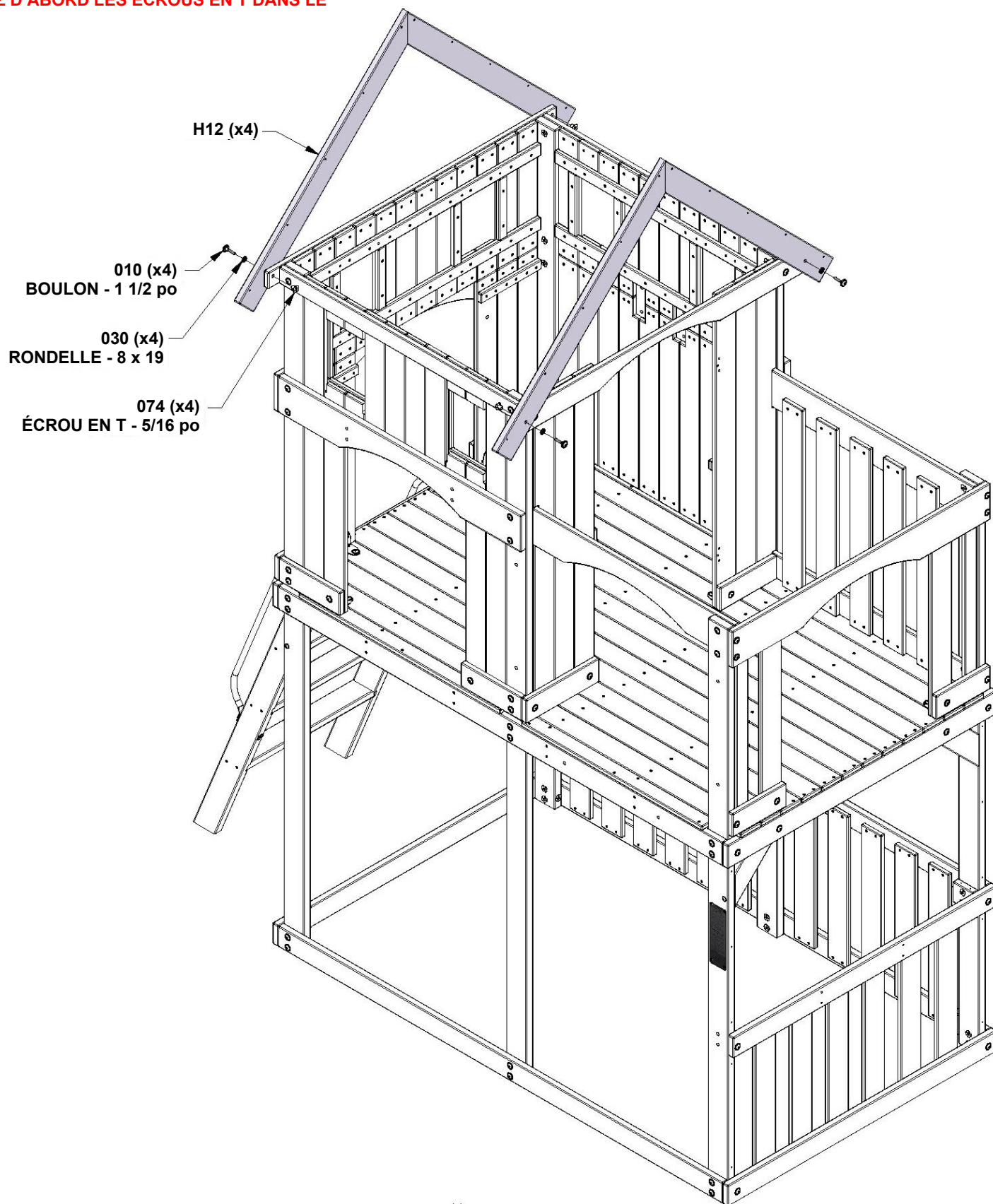

ÉTAPE 18 - ASSEMBLAGE DU FORT

QTÉ	NUMÉRO DE PIÈCE	DESCRIPTION
16	H100087	VIS TF PH 8 x 1 1/4

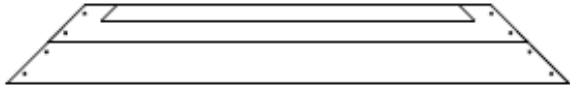

GP01 PANNEAU À PIGNON - W2A04296
(x2) 1 7/8 po x 6 9/16 po x 46 9/16 po (48 x 166 x 1182)

CENTREZ LES PANNEAUX

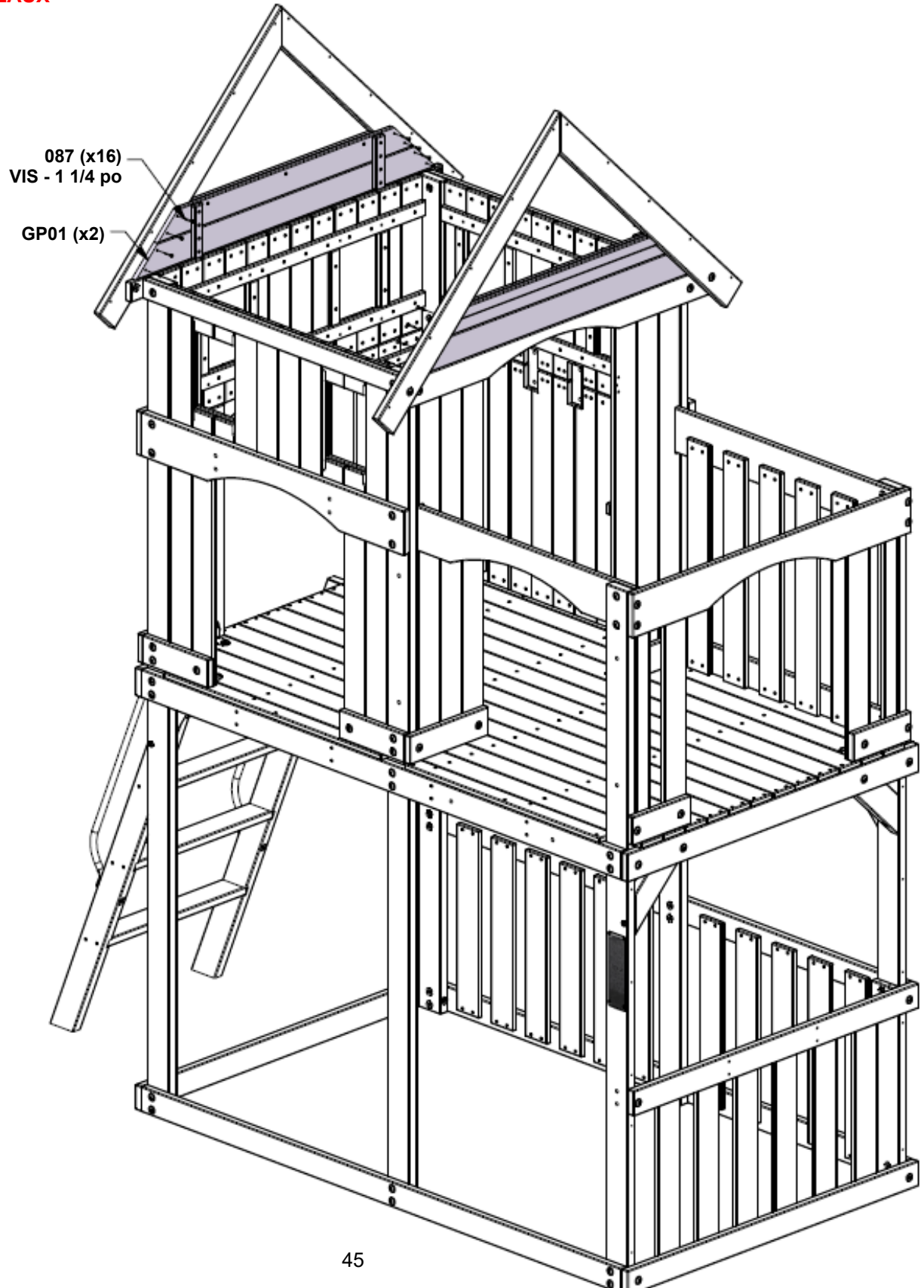

ÉTAPE 19 - ASSEMBLAGE DU FORT

QTÉ	NUMÉRO DE PIÈCE	DESCRIPTION
12	H100070	VIS TBRI 8 x 3/4

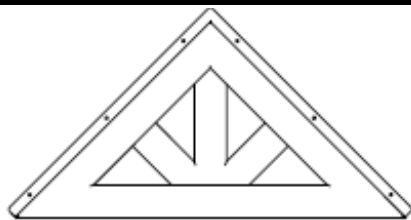

A100331 PIGNON EN PLASTIQUE
(x2)

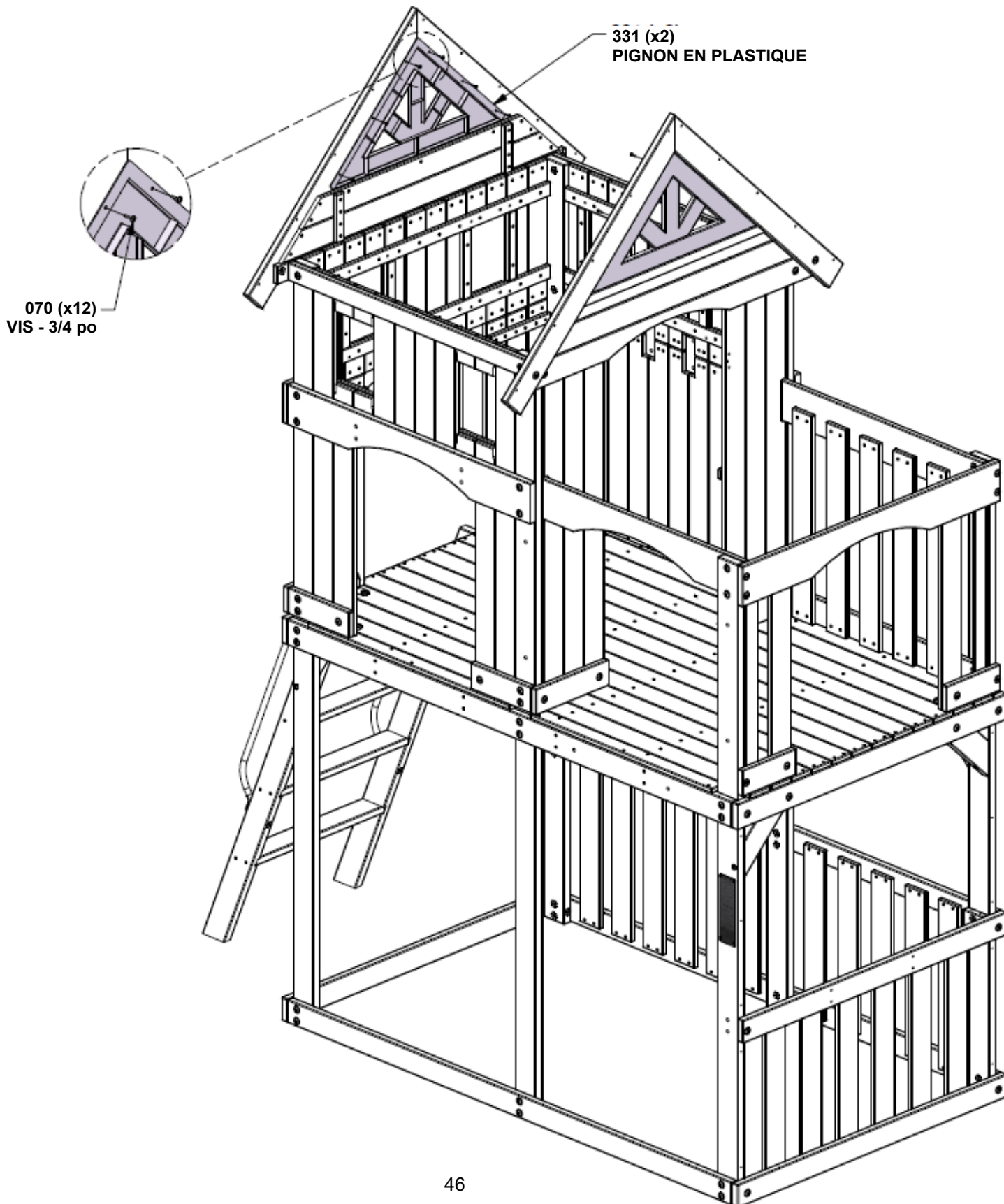

ÉTAPE 20 - ASSEMBLAGE DU FORT

QTÉ	NUMÉRO DE PIÈCE	DESCRIPTION
24	H100181	VIS TBRI 8 x 1 5/8

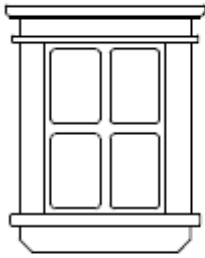

A100320 FENÊTRE EN PLASTIQUE 44 x 266 x 329
(x6)

**CENTREZ LES FENÊTRES
ALIGNEZ LES TROUS PILOTES.**

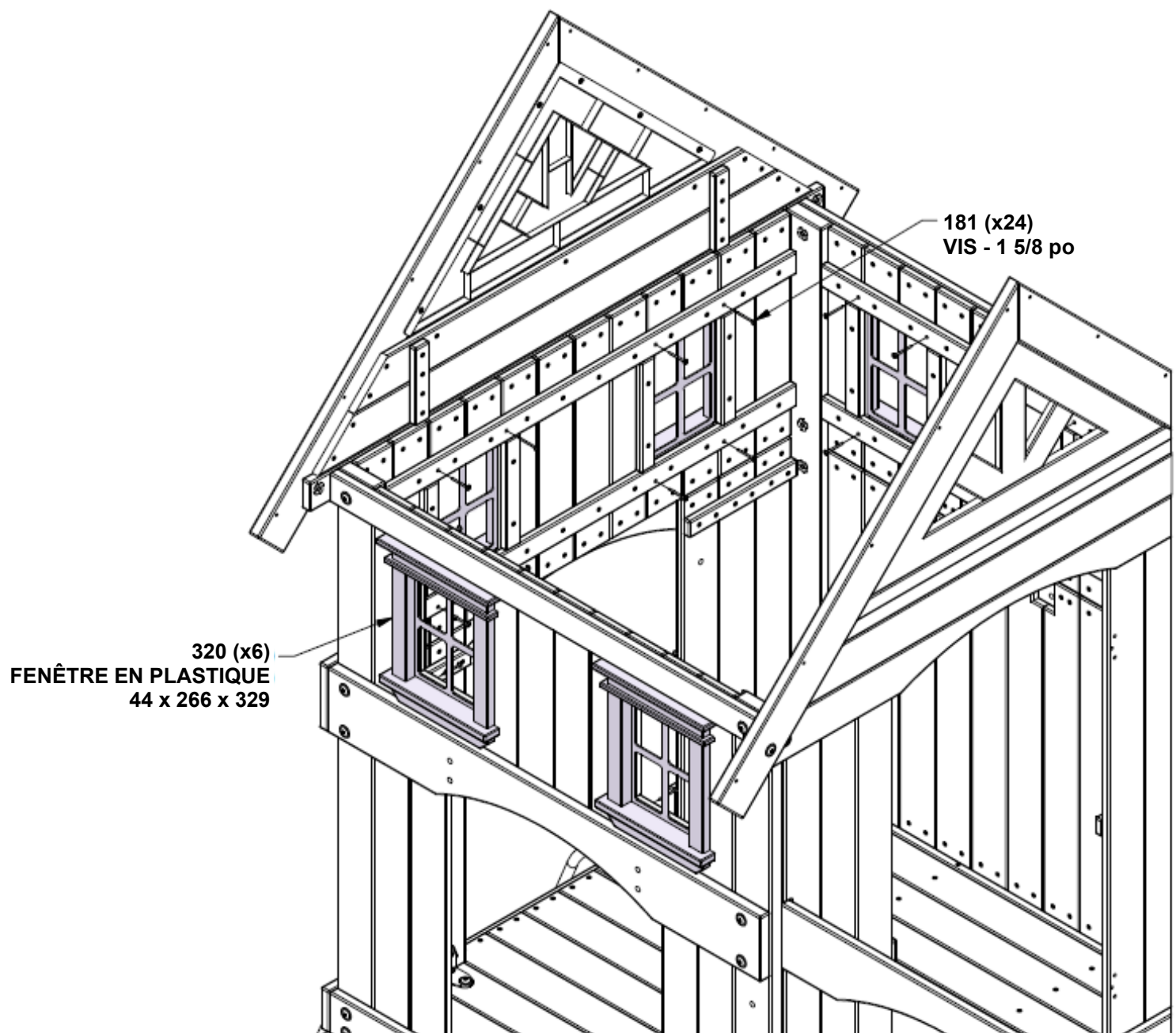

ÉTAPE 21 - ASSEMBLAGE DU FORT

QTÉ	NUMÉRO DE PIÈCE	DESCRIPTION
20	H100089	VIS TF PH 8 x 1 3/4

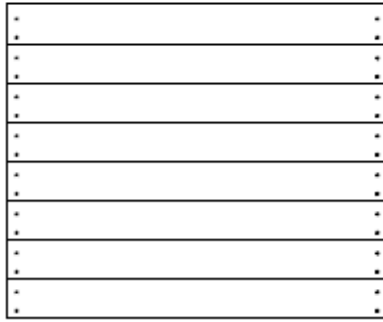

RP01 PANNEAU DE TOIT - W2A04295
(x2) 1 5/8 po x 40 7/8 po x 49 3/16 po (42 x 1038 x 1250)

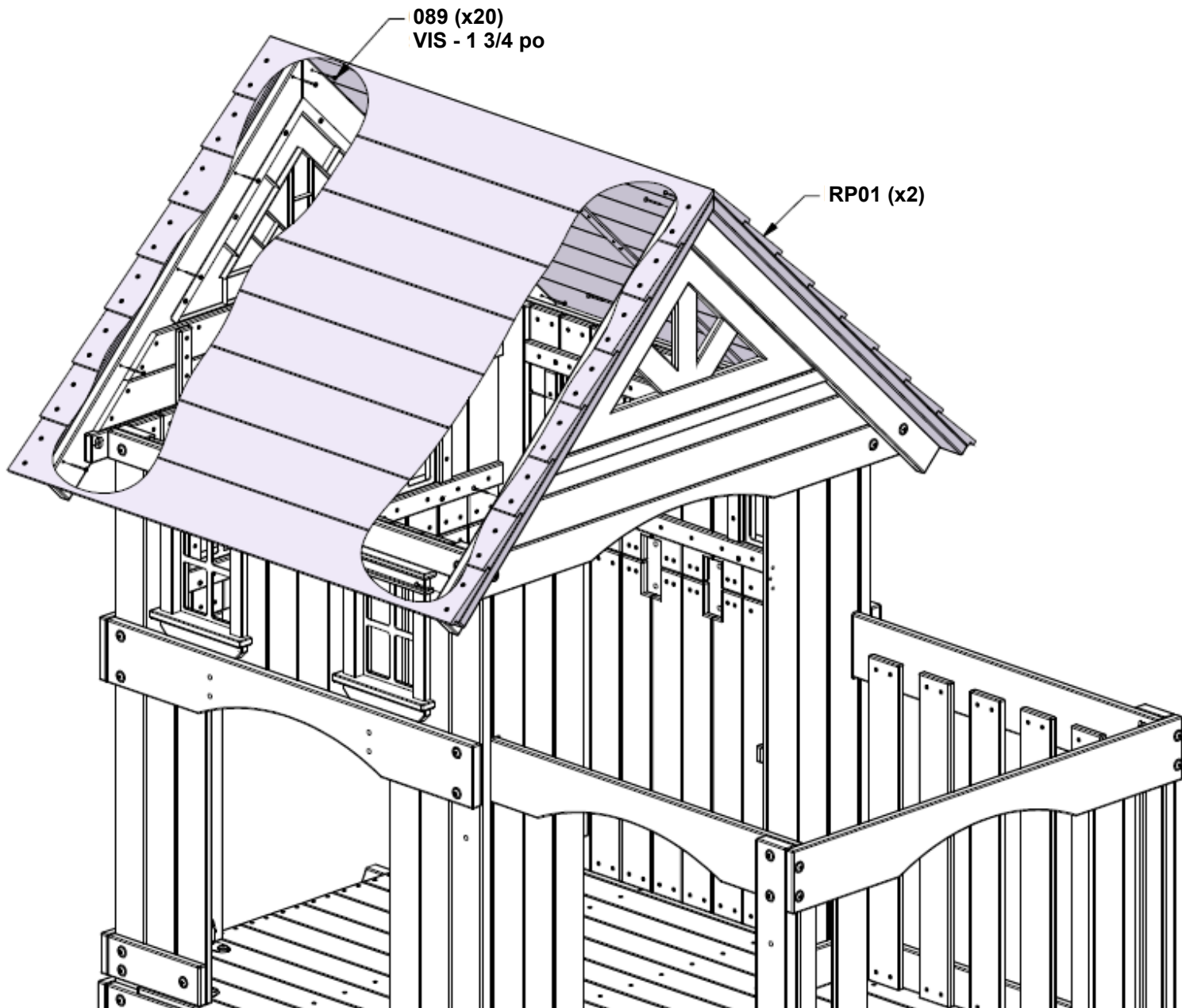

ÉTAPE 22 - ASSEMBLAGE DU FORT

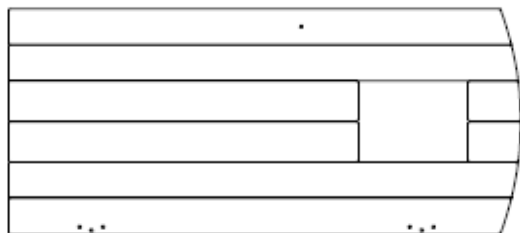

DP01 PANNEAU DE PORTE - W2A05005
(x1) 1 1/4 po x 18 3/4 po x 42 11/16 po (32 x 476 x 1085)



A100327 CHARNIÈRE (PORTE, À RESSORT)
(x2)

QTÉ	NUMÉRO DE PIÈCE	DESCRIPTION
12	H100804	ÉCROU EN T 8/32 NOIR
12	H101475	VIS POH-MS 8/32 x 5/8 po NOIRE

**INSTALLEZ D'ABORD LES ÉCROUS EN T DANS LE BOIS.
ALIGNER LES TROUS PILOTES.**

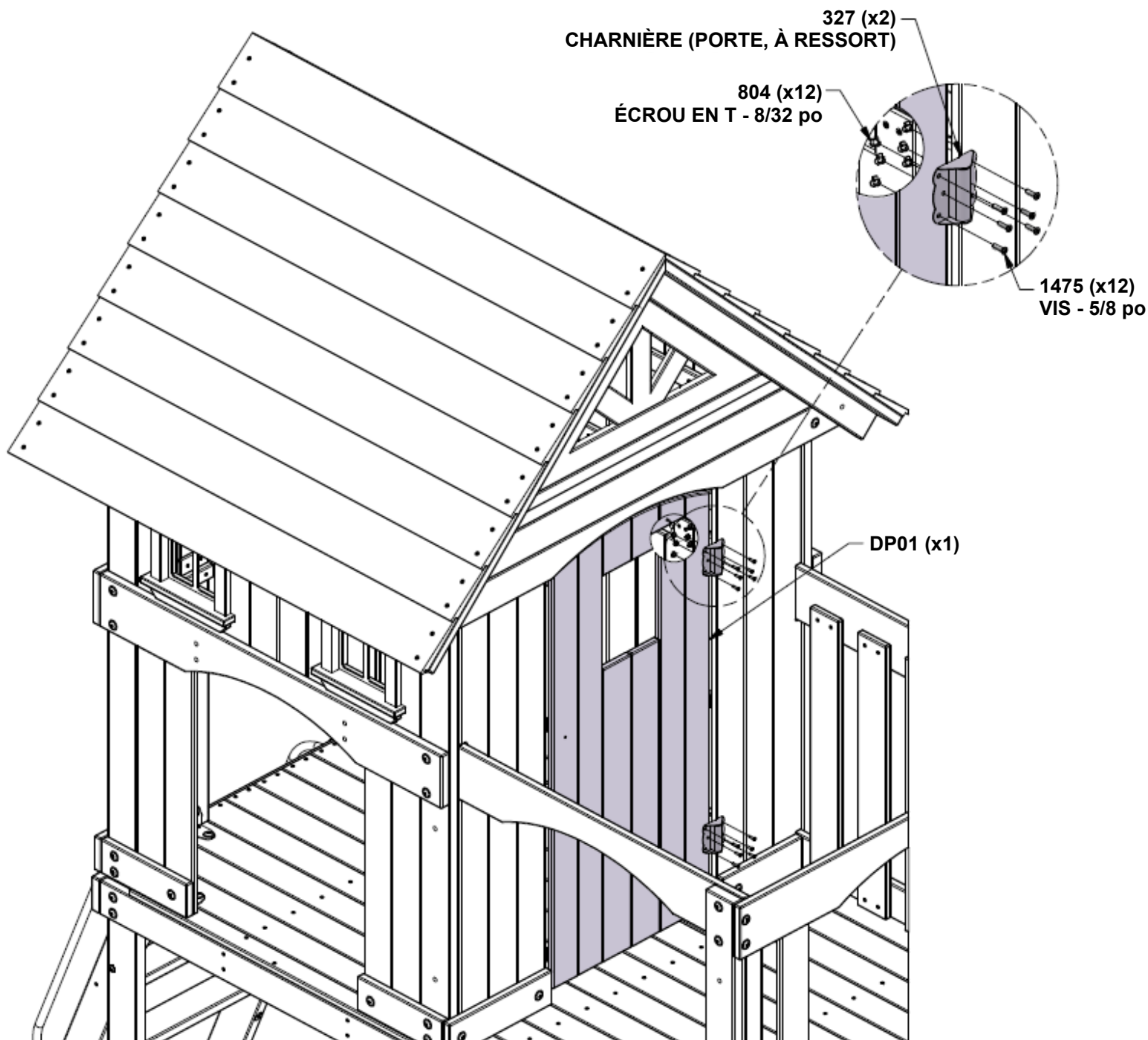

ÉTAPE 23 - ASSEMBLAGE DU FORT

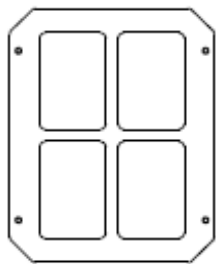

A100014 FENÊTRE EN PLASTIQUE BLANCHE
(x1)



A6P00274 BOUTON
(x1)

QTÉ	NUMÉRO DE PIÈCE	DESCRIPTION
4	H100070	VIS TBRI 8 x 3/4
1	H100086	VIS TF PH 8 x 1 1/2

**CENTREZ LA FENÊTRE SUR LA PORTE.
ALIGNÉZ LE TROU PILOTE POUR LE BOUTON.**

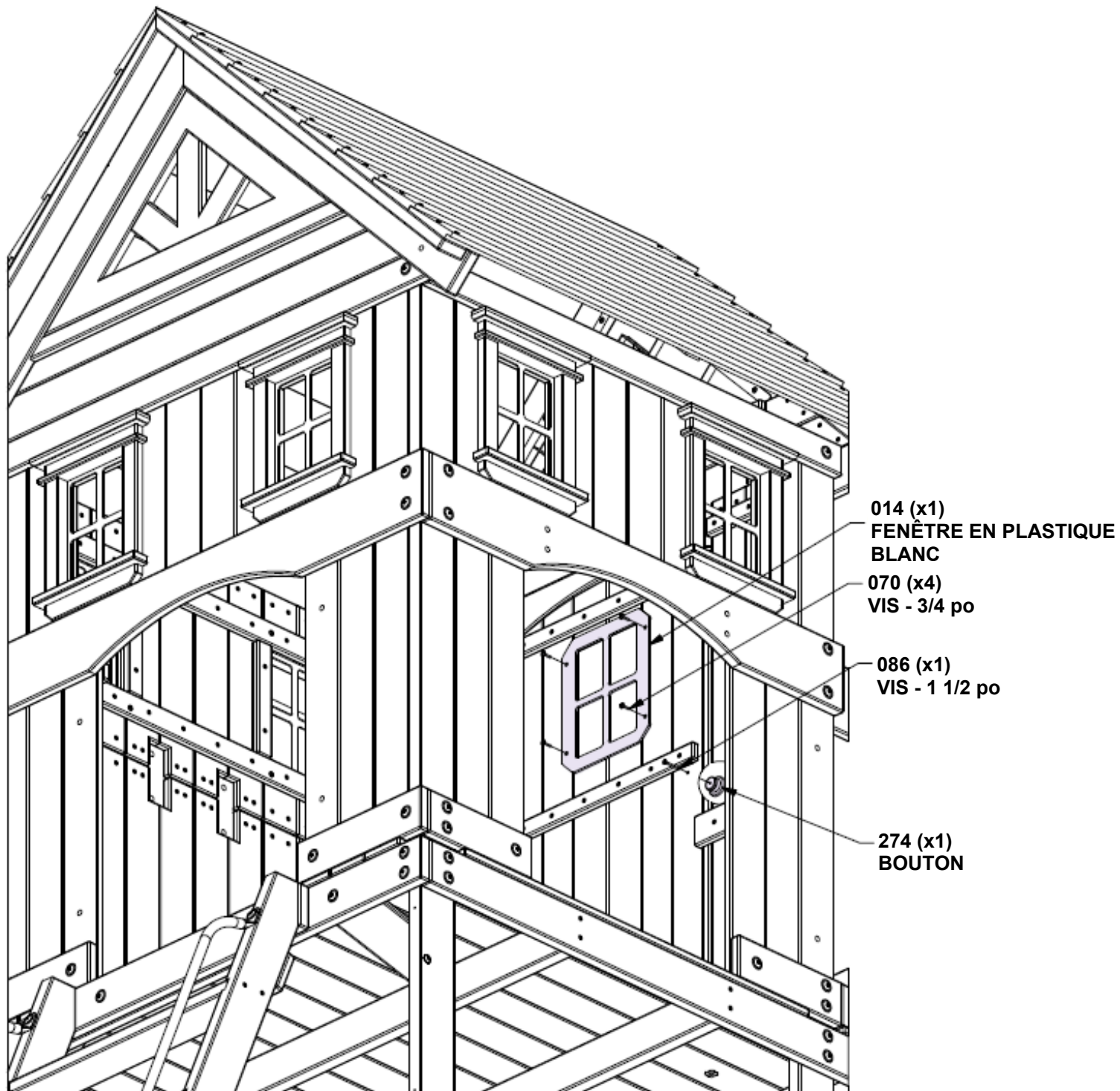

ÉTAPE 24 - ASSEMBLAGE DU FORT

QTÉ	NUMÉRO DE PIÈCE	DESCRIPTION
10	H100089	VIS TF PH 8 x 1 3/4

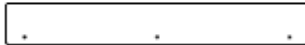

M02 MONTANT - W4L22167
(x2) 5/8 po x 3 3/8 po x 24 7/8 po (16 x 86 x 633)



M03 MONTANT - W4L22168
(x2) 5/8 po x 3 3/8 po x 18 po (16 x 86 x 457)

ALIGNEZ LES TROUS PILOTES

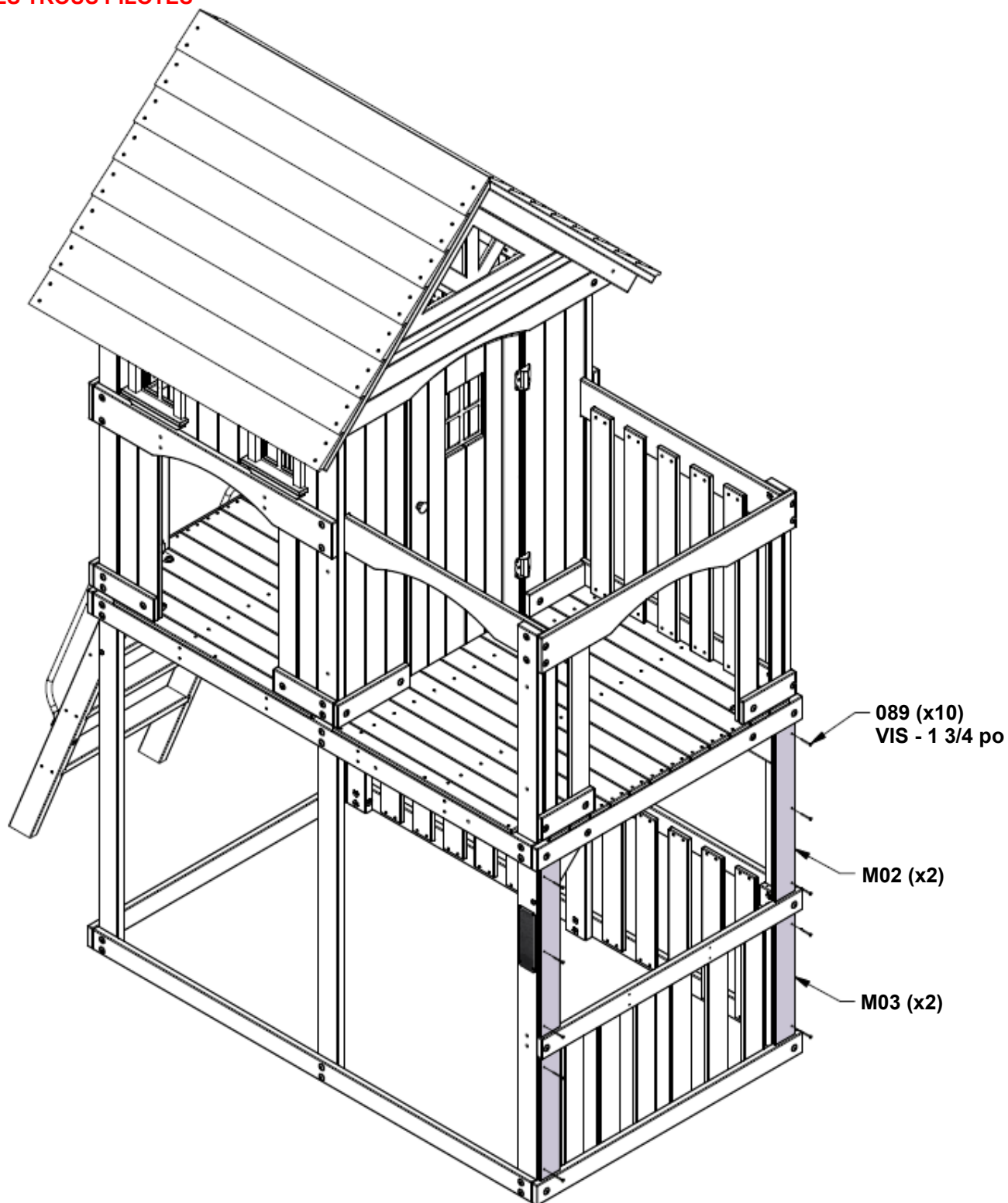

ÉTAPE 25 - ASSEMBLAGE DU FORT

QTÉ	NUMÉRO DE PIÈCE	DESCRIPTION
2	H100012	BOULON À EMBASE 5/16 x 2
2	H100030	RONDELLE FREIN DENTELÉE EXTERNE 8 x 19
2	H100074	ÉCROU EN T 5/16
4	H100091	VIS TF PH 8 x 2 1/4

**TROUS PILOTES VERS LE HAUT
UNE FOIS INSTALLÉ.**

HB06 TASSEAU - W4L22171
(x1) 1 po x 3 po x 10 1/4 po
(24 x 76 x 259)

HB07 TASSEAU - W4L22170
(x2) 1 po x 3 po x 10 1/4 po (24 x 76 x 259)

**INSTALLEZ D'ABORD LES ÉCROUS EN T DANS LE BOIS.
ALIGNER LES TROUS PILOTES.**

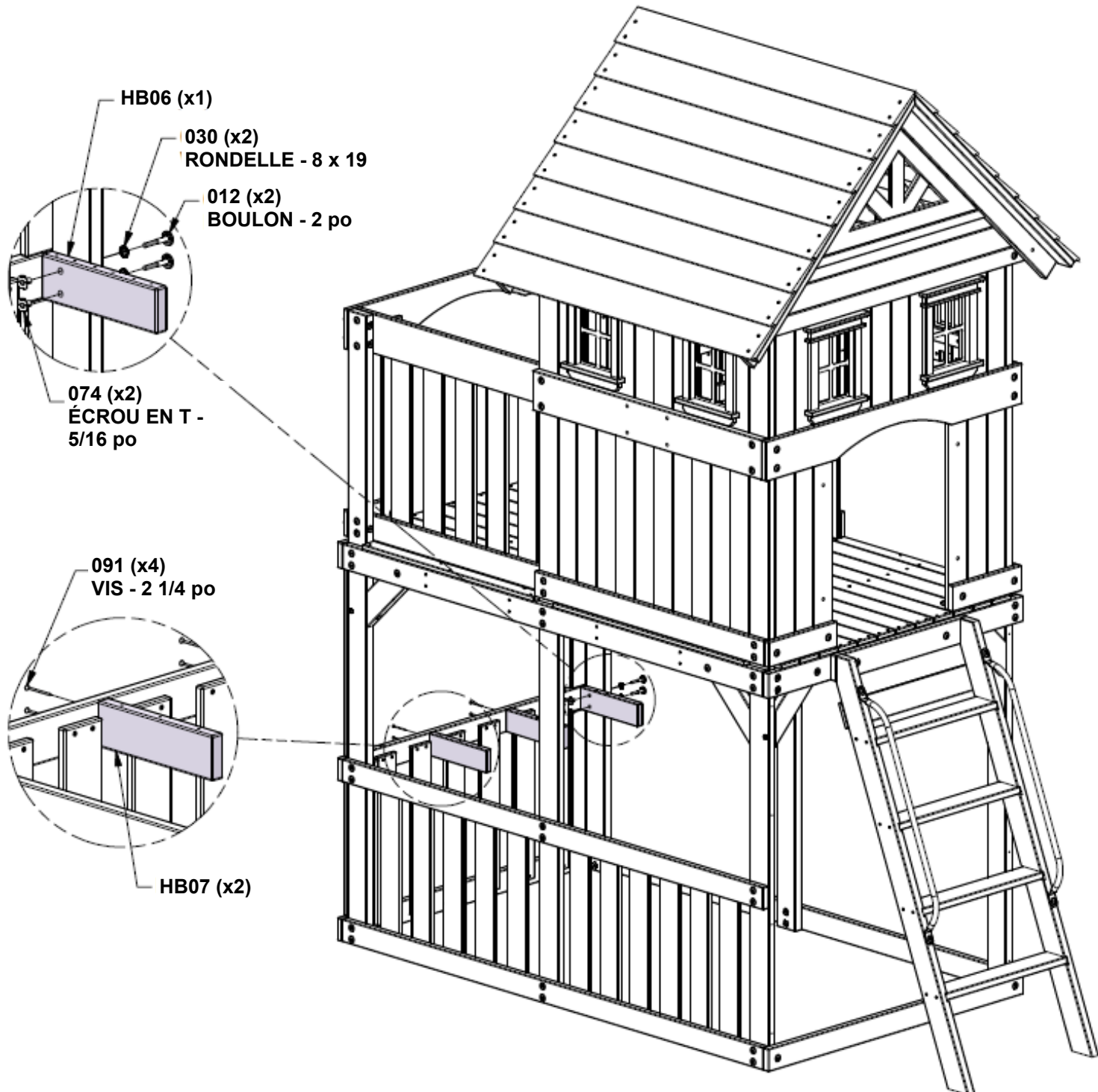

ÉTAPE 26 - ASSEMBLAGE DU FORT

QTÉ	NUMÉRO DE PIÈCE	DESCRIPTION
18	H100087	VIS TF PH 8 x 1 1/4

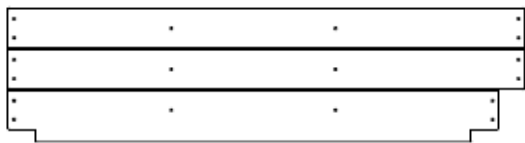

CT01 DESSUS DE TABLE - W2A05008
(x1) 13/16 po x 11 1/8 po x 43 1/16 po (21 x 283 x 1093)

ALIGNEZ LES TROUS PILOTES.

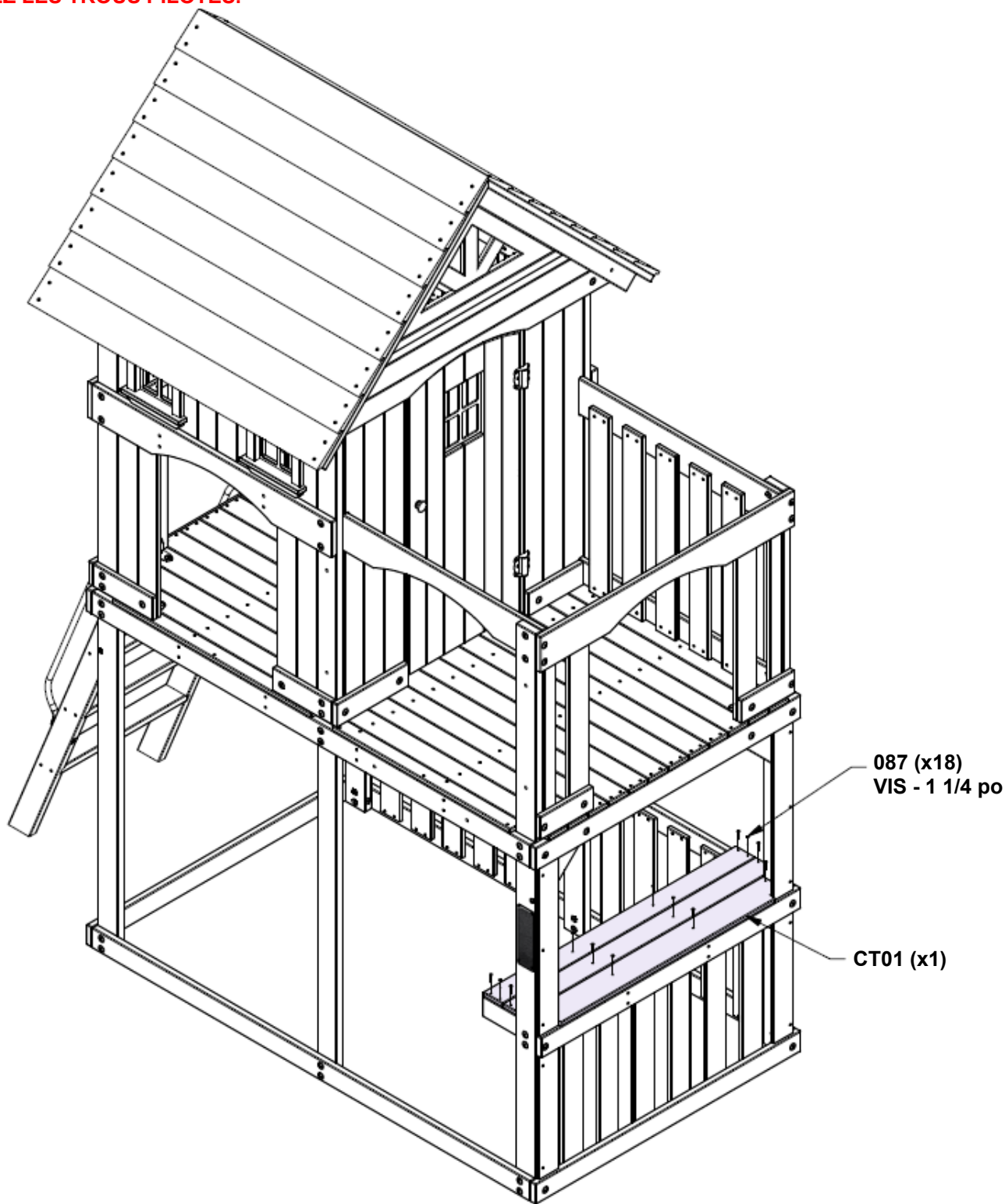

ÉTAPE 27 - ASSEMBLAGE DU FORT

QTÉ	NUMÉRO DE PIÈCE	DESCRIPTION
8	H100089	VIS TF PH 8 x 1 3/4



M01 MONTANT - W4L22141
(x2) 5/8 po x 3 3/8 po x 46 po (16 x 86 x 1168)

ALIGNEZ LES TROUS PILOTES.

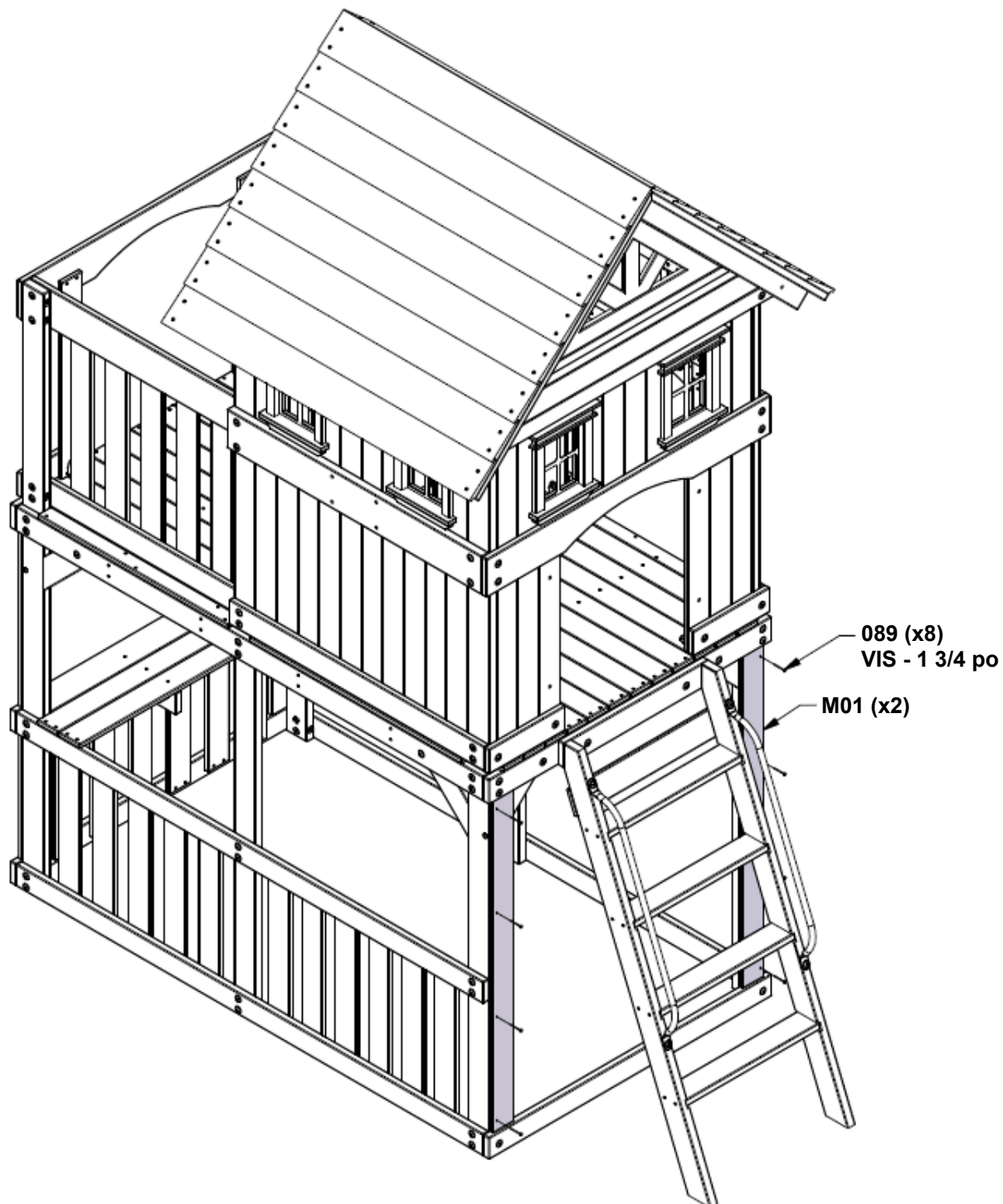

ÉTAPE 28 - ASSEMBLAGE DU FORT

QTÉ	NUMÉRO DE PIÈCE	DESCRIPTION
4	H100009	BOULON À EMBASE 5/16 x 1 1/4
8	H100074	ÉCROU EN T 5/16
4	H100115	BOULON À EMBASE 5/16 x 1/2

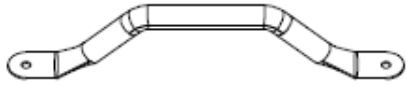

A100118 PRISE VERTE MÉTALLIQUE 381 c/c
(x4)

INSTALLEZ D'ABORD LES ÉCROUS EN T DANS LE BOIS

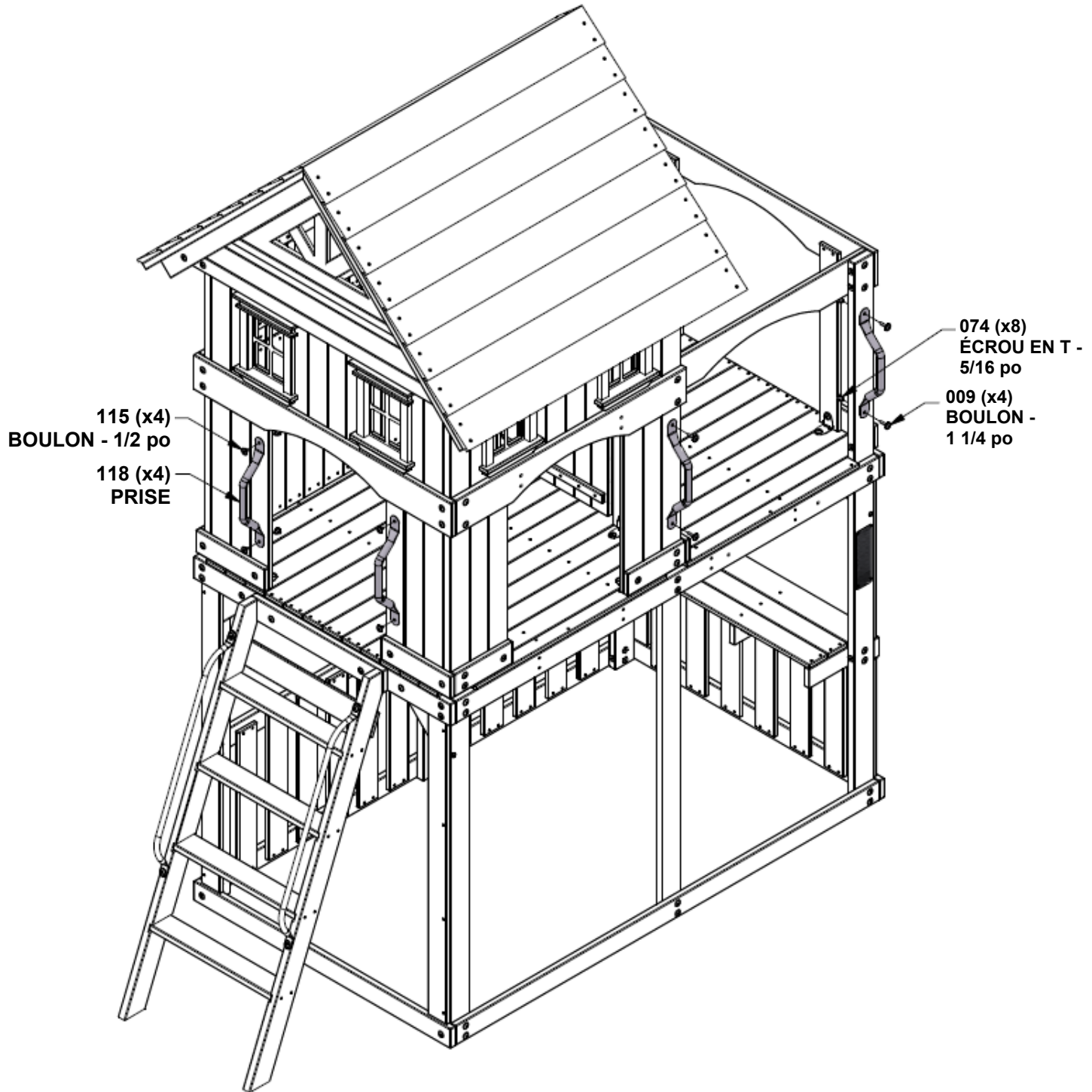

ÉTAPE 29 - ASSEMBLAGE DU FORT

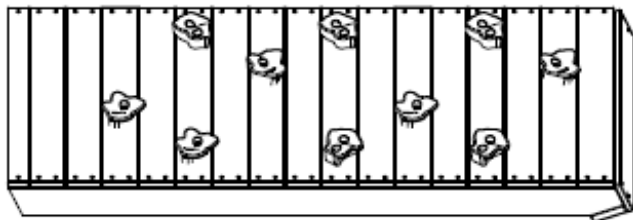

RW01 MUR D'ESCALADE
(x1)

QTÉ	NUMÉRO DE PIÈCE	DESCRIPTION
2	H100011	BOULON À EMBASE 5/16 x 1 3/4
2	H100030	RONDELLE FREIN DENTELÉE EXTERNE 8 x 19

011 (x2)
BOULON - 1 po 3/4 po

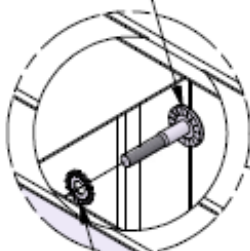

030 (x2)
RONDELLE -
8 x 19

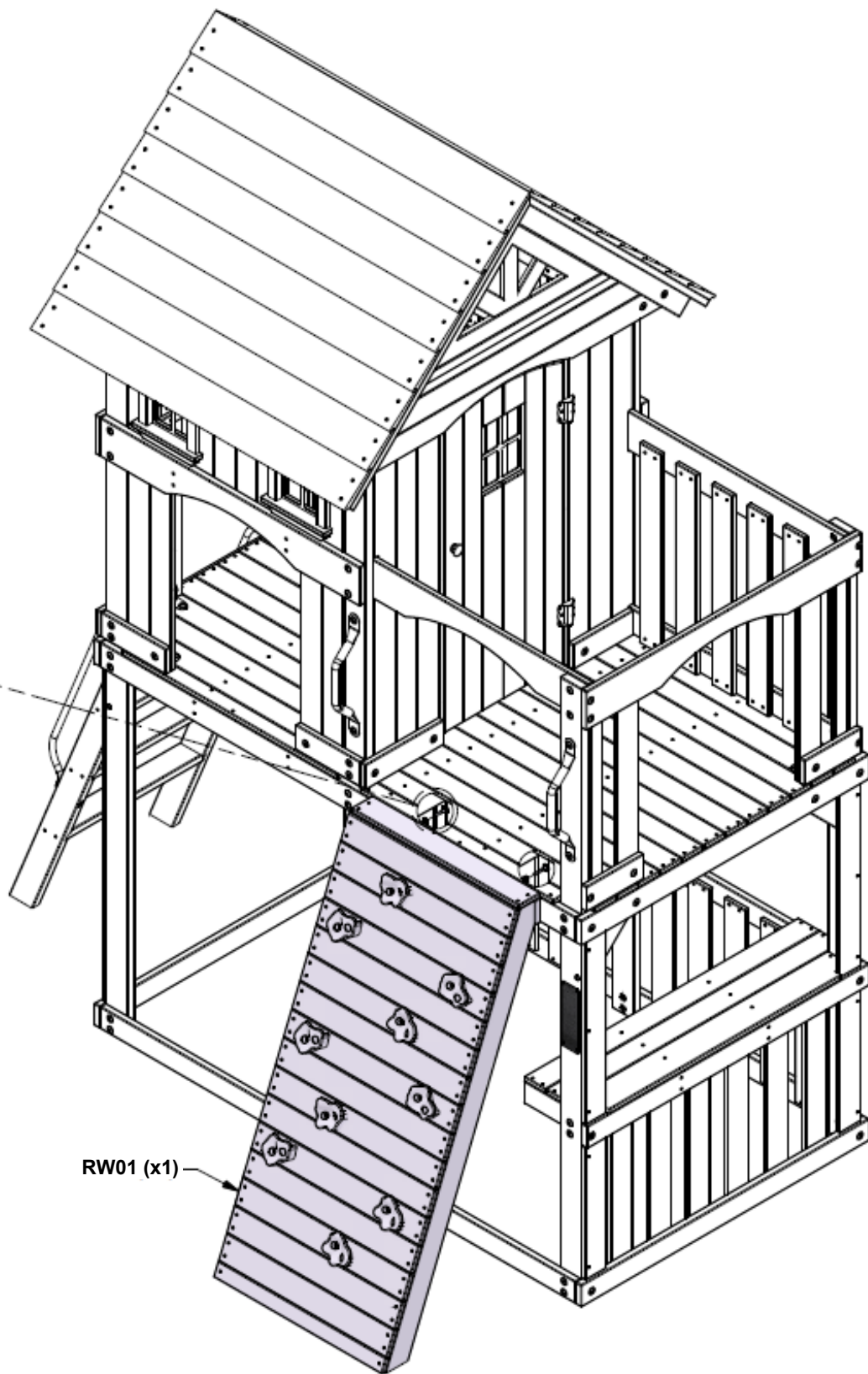

RW01 (x1)

ÉTAPE 30 - ASSEMBLAGE DU FORT

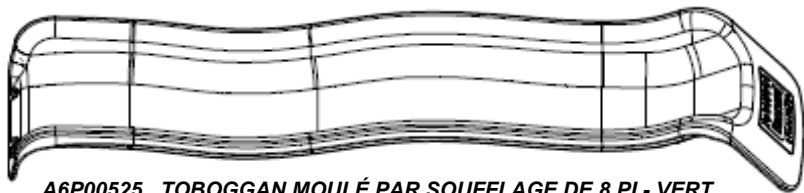

A6P00525 TOBOGGAN MOULÉ PAR SOUFFLAGE DE 8 PI - VERT
(x1)

QTÉ	NUMÉRO DE PIÈCE	DESCRIPTION
2	H100008	BOULON À EMBASE 5/16 x 1
2	H100074	ÉCROU EN T 5/16

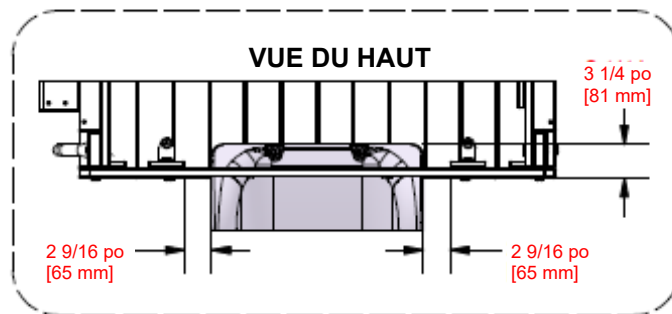
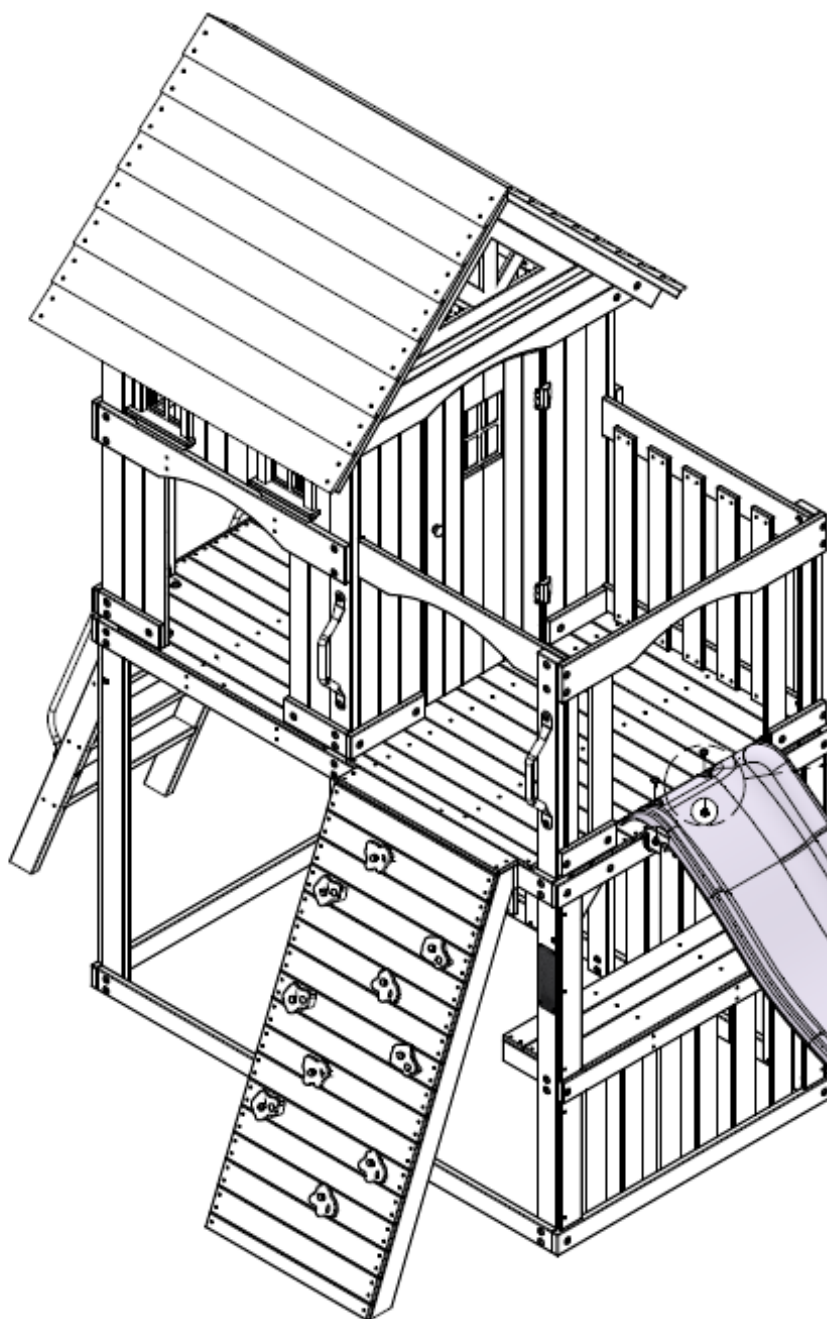

008 (x2)
BOULON - 5/16 x 1 po

074 (x2)
ÉCROU EN T - 5/16 po

525 (x1)
TOBOGGAN MOULÉ PAR SOUFFLAGE
DE 8 pi - VERT

CENTREZ LE TOBOGGAN DANS L'OUVERTURE EN UTILISANT LES DIMENSIONS ILLUSTRÉES. EN UTILISANT LE TOBOGGAN COMME GABARIT, PERCEZ (2) TROUS DE 10 mm [3/8 po] À TRAVERS LA TERRASSE POUR LA QUINCAILLERIE.

ÉTAPE 31 - ASSEMBLAGE DU FORT

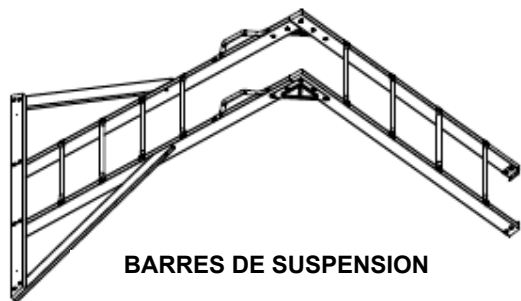

BARRES DE SUSPENSION

QTÉ	NUMÉRO DE PIÈCE	DESCRIPTION
4	H100008	BOULON À EMBASE 5/16 x 1
4	H100074	ÉCROU EN T 5/16

INSTALLEZ D'ABORD LES ÉCROUS EN T DANS LE BOIS

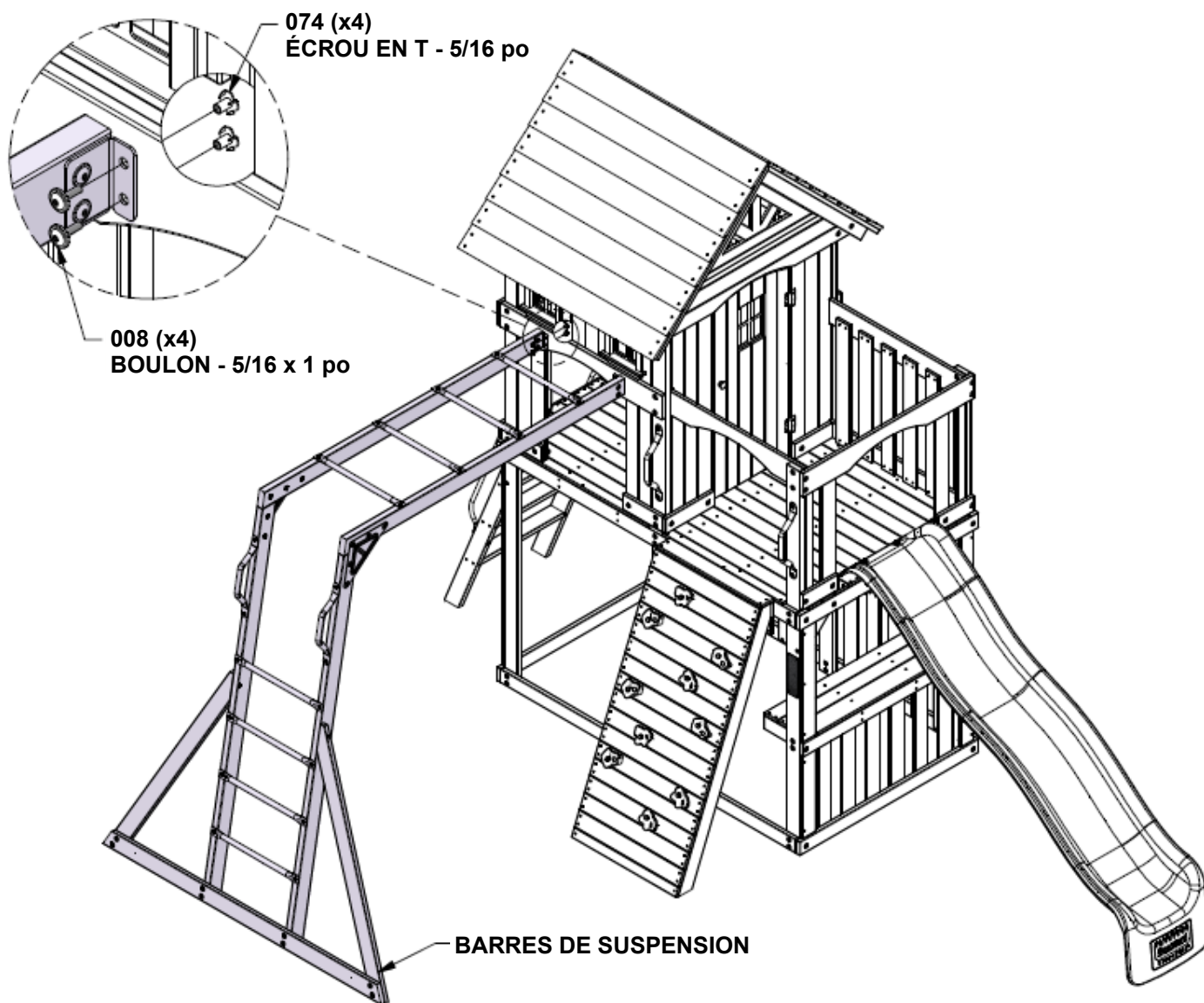

ÉTAPE 32 - ASSEMBLAGE DU FORT

QTÉ	NUMÉRO DE PIÈCE	DESCRIPTION
4	H100042	BOULON HEX 5/16 x 1 1/4
4	H100074	ÉCROU EN T 5/16
4	H100095	RONDELLE FENDUE 5/16
4	H100105	RONDELLE PLATE 8 x 27

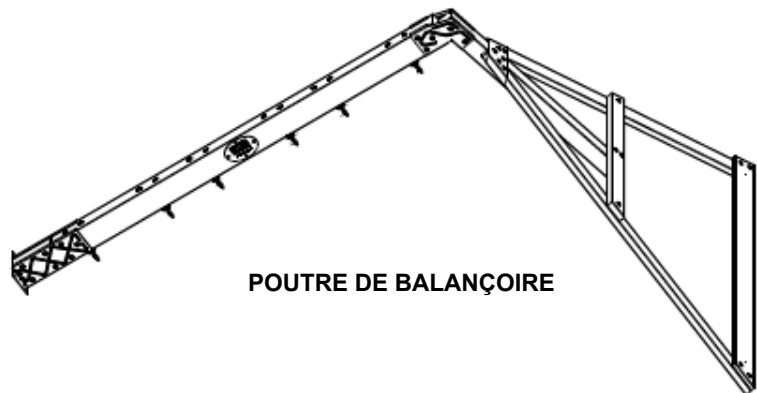

INSTALLEZ D'ABORD LES ÉCROUS EN T DANS LE BOIS

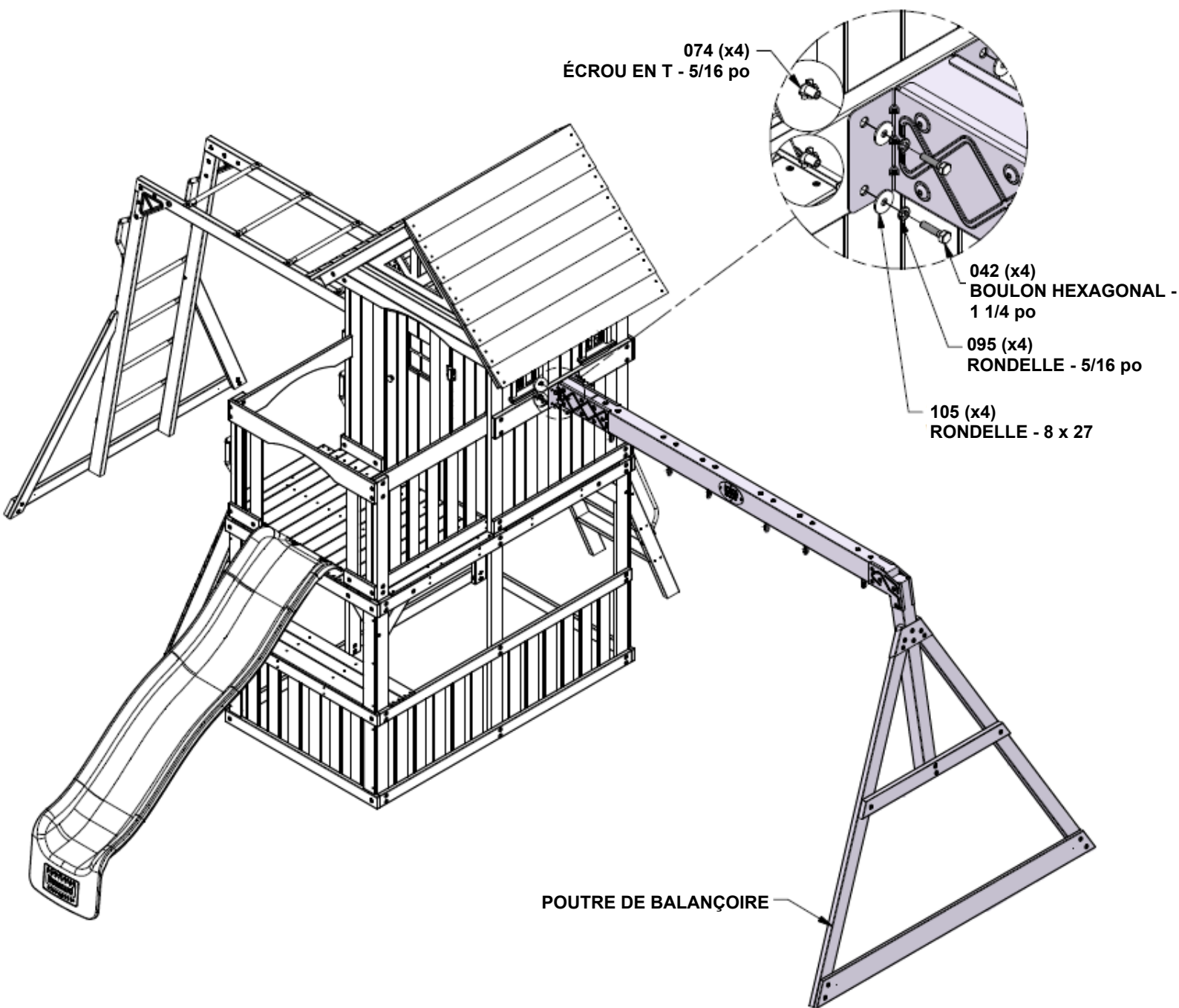

ÉTAPE 33 - ASSEMBLAGE DU FORT



A100068 CHAÎNE VERTE 51,25 po
(x4)



A6P00054 SIÈGE DE BALANÇOIRE VERT DE 22 po
(x2)



A100177 CHAÎNE VERTE 31 po
(x2)

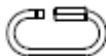

A100069 MAILLON RAPIDE
(x6)

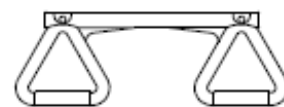

A6P00034 TRAPÈZE JAUNE
(x1)

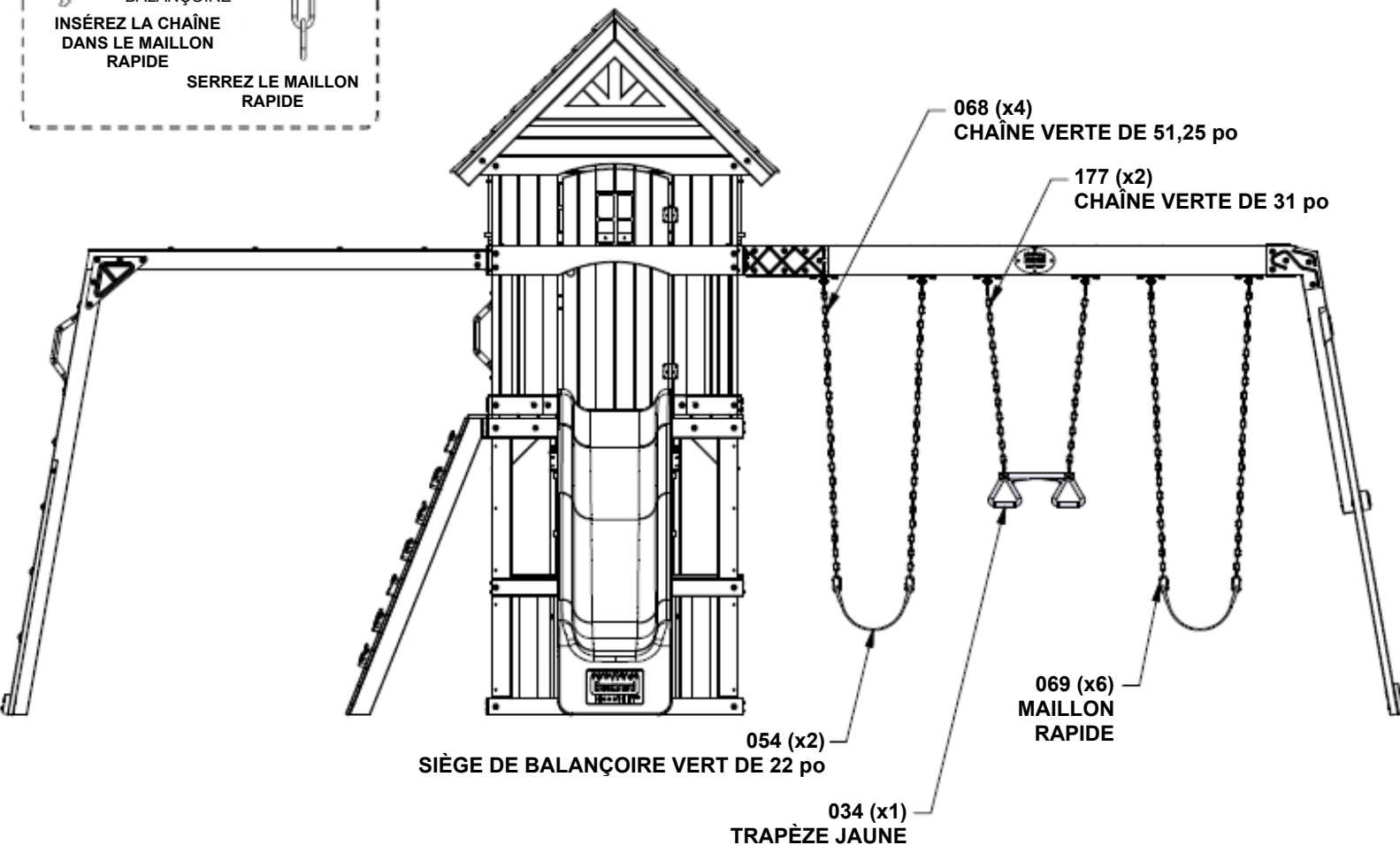
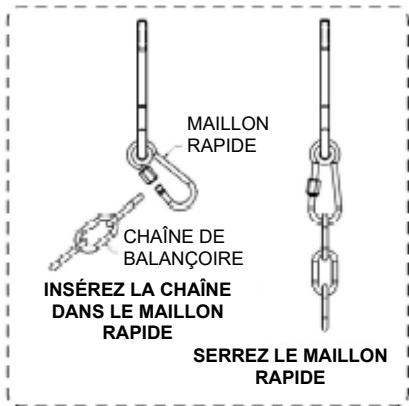

ÉTAPE 34 - ASSEMBLAGE DU FORT

QTÉ	NUMÉRO DE PIÈCE	DESCRIPTION
8	H100009	BOULON À EMBASE 5/16 x 1 1/4
8	H100074	ÉCROU EN T 5/16



A100178 ANCRAGE À VIS DE SOL
(x8)

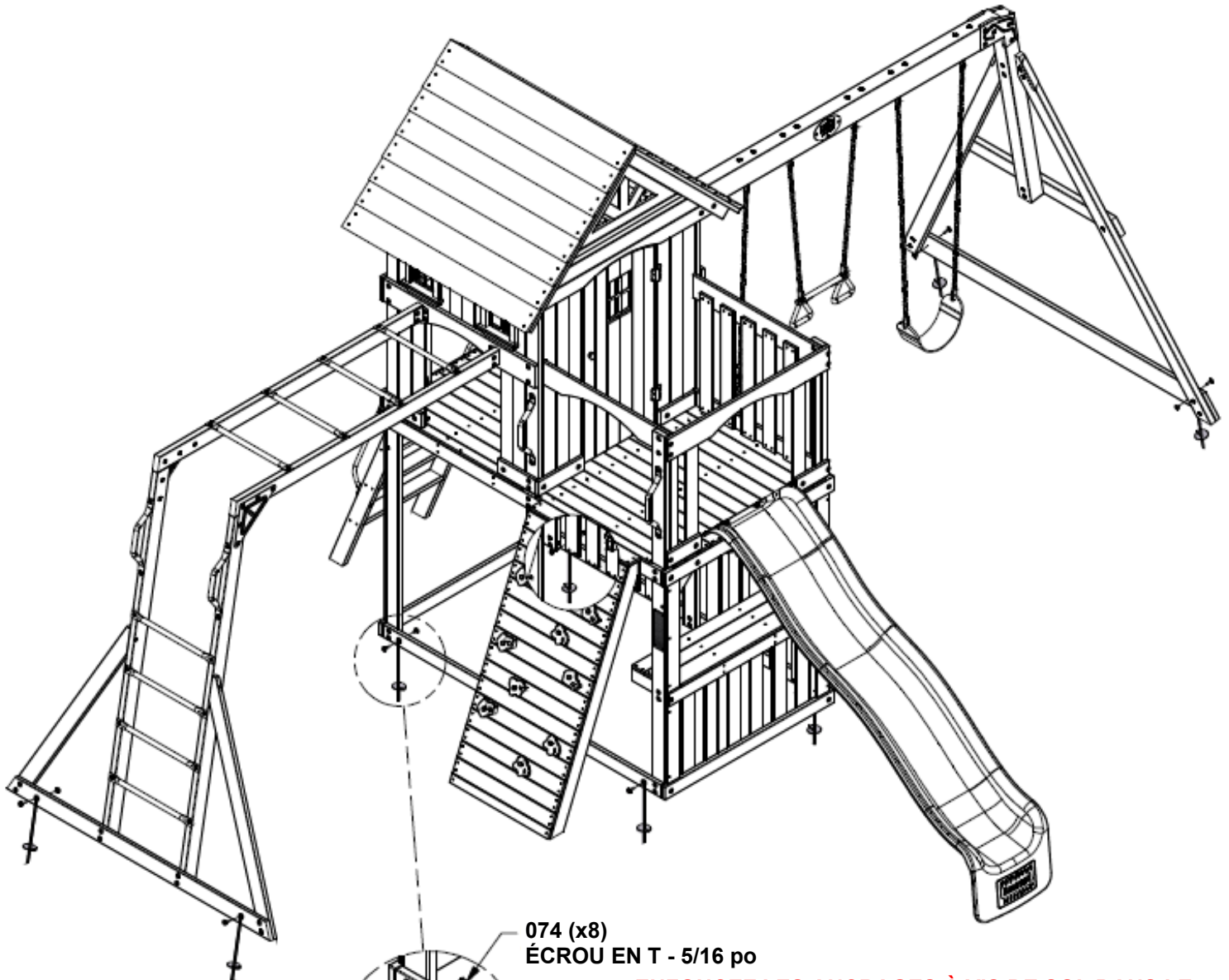

009 (x8)
BOULON - 1 1/4 po

074 (x8)
ÉCROU EN T - 5/16 po

178 (x8)
ANCRAGE À VIS DE SOL

ENFONCEZ LES ANCRAGES À VIS DE SOL DANS LE SOL À L'ENDROIT INDICQUÉ.

PERCEZ (1) TROU DE 10 mm [3/8 po] POUR LA QUINCAILLERIE, À CHAQUE ENDROIT, À L'AIDE DE L'ANCRAGE À VIS DE SOL COMME GUIDE.