



# Maniglioni antipanico

## ALPHA

Leading Safety Forward



  
MADE IN  
ITALY

# Con Alpha, fai un passo avanti



Sviluppata da CISA in collaborazione con il **Laboratorio di Ergonomia e Design dell'Università di Firenze** e un **team di esperti di design industriale**, Alpha è la nuova gamma di maniglioni antipanico CISA che si distingue per la straordinaria **facilità di installazione e l'eccezionale affidabilità**.

Con Alpha, CISA segna un nuovo traguardo nell'evoluzione dei maniglioni antipanico, **anticipando i requisiti del nuovo Regolamento Europeo 2024/3110**.



UNIVERSITÀ  
DEGLI STUDI  
FIRENZE





Alpha **riduce il numero di componenti** necessari e **semplifica il montaggio**, adattandosi a configurazioni diverse con il minimo sforzo e l'utilizzo di pochi attrezzi, **ottimizzando tempi e modalità di lavoro.**

**L'innovativo design ergonomico, protetto da un modello di design depositato**, migliora l'esperienza del pubblico, rendendo ogni interazione fluida e sicura e contribuendo a creare ambienti dal look contemporaneo e minimale.

Alpha è conforme ai massimi requisiti degli standard europei e garantisce tutta l'eccellenza **Made in Italy.**



# Alpha, dove tutto comincia



A quarant'anni dall'invenzione del primo maniglione antipanico in Italia, **CISA scrive un nuovo capitolo della storia della sicurezza.**

Con Alpha, CISA guida il cambiamento verso **prestazioni di sicurezza** ancora **più avanzate** e **installazioni più pratiche, versatili e affidabili**, per essere sempre un passo avanti.



### AFFIDABILITÀ NEL TEMPO

L'efficienza progettuale dei componenti **semplifica il montaggio** e garantisce **prestazioni di qualità** in condizioni di **uso intensivo**.

### VELOCITÀ E FACILITÀ DI INSTALLAZIONE

Il design intuitivo e il **numero ridotto di componenti** consentono di **risparmiare tempo** prezioso **durante l'installazione**.

### FLESSIBILITÀ NELLE CONFIGURAZIONI

Alpha offre un'**ampia scelta** di installazione combinando **varianti estetiche e funzionali di prodotti**, comandi esterni e accessori.

### APERTURA SENZA SFORZO DELLA BARRA

La **presa ergonomica** e la **superficie maggiorata di contatto** **riducono del 25% lo sforzo** necessario **ad aprire e chiudere** la barra, migliorando la sicurezza e il comfort d'utilizzo.

# Affidabilità nel tempo



Con Alpha, anticipiamo il futuro: i nostri prodotti sono **conformi al nuovo Regolamento Europeo 2024/3110**, garantendo prestazioni superiori e massima durabilità.

Nell' **EMEA Testing Lab** presso CISA, migliaia di cicli di apertura mettono alla prova la resistenza e l'affidabilità del maniglione antipanico.

## MASSIMA STABILITÀ DELLE BARRE

La forma angolata della **barra Alpha Push** assicura un **fissaggio alla leva sicuro e stabile e una tenuta perfetta e duratura**, eliminando eventuali torsioni, giochi o rumori, **brevetto depositato**:



La **barra Alpha Touch** scorre su piani di appoggio ampi e solidi, offrendo una **superficie di contatto sicura e senza oscillazioni, rumori o frizioni** in apertura e in chiusura della porta. Ogni componente si accoppia perfettamente, regalando una sensazione di solidità e fluidità nei movimenti. Accorciabile fino a 300 mm.



## FISSAGGIO SENZA SORPRESE

Grazie al sistema di inserimento su perno scorrevole, **l'aggancio di aste e cavi è facile e sicuro**. A montaggio ultimato, il perno ritorna in posizione impedendo l'uscita degli elementi.

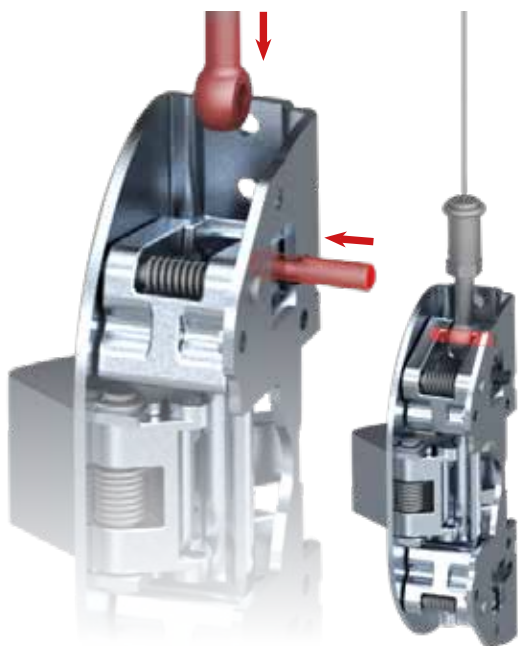

## COPERTURE PIÙ RESISTENTI

Gli elementi di copertura delle parti meccaniche, come **carter e tappi in plastica, sono saldamente fissati mediante viti dall'elevata capacità di carico**. Ciò evita il rischio di allentamenti e aumenta la resistenza agli urti.

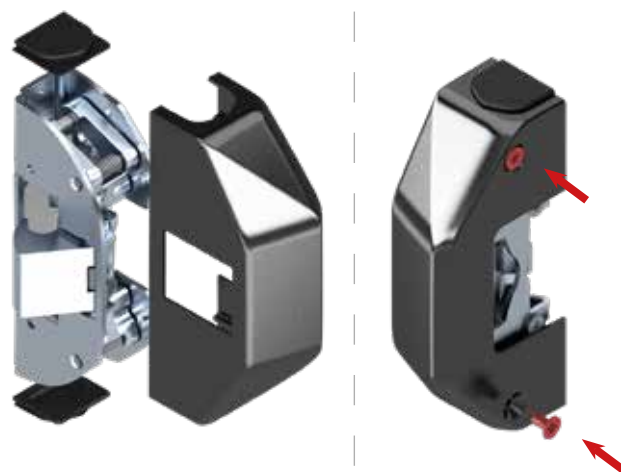

## Velocità e facilità d'installazione



Con Alpha, abbiamo fatto un passo avanti per offrirti un'installazione **rapida e senza complicazioni.**



Solamente due attrezzi necessari per il montaggio



Misura e taglio delle barre facilitato



Minuteria universale



Sistema di aggancio rapido e sicuro



Cambio mano rapido

## MINUTERIA E STRUMENTI RIDOTTI AL MINIMO

Con **solo tre tipi di minuteria universale e due attrezzi**, l'installazione è più rapida che mai e il lavoro si completa in pochi minuti.

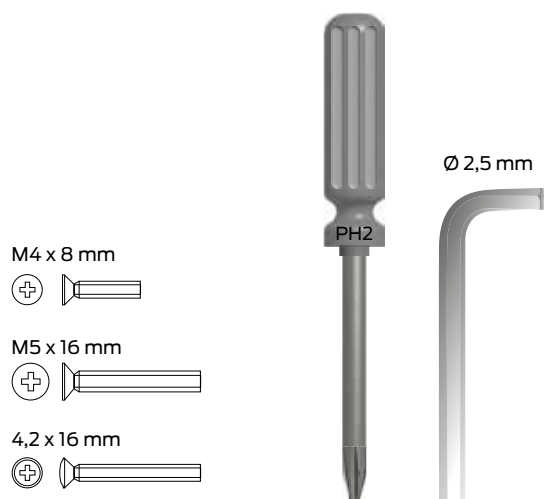

## TAGLIO DELLE BARRE SEMPLIFICATO

Grazie all'utilizzo dell'alluminio, **il taglio delle barre è facile e veloce**. Ti guidiamo a prendere le misure esatte, riducendo drasticamente la necessità di ulteriori operazioni.

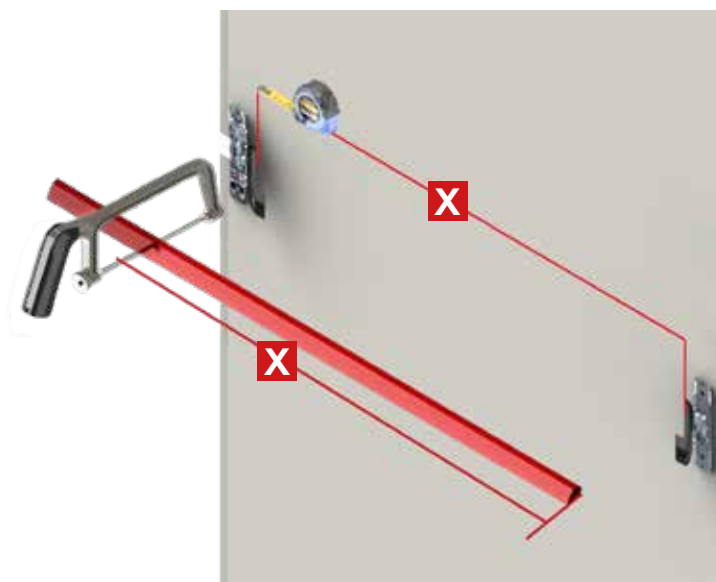

## MISURE PERFETTE CON LA DIMA RIGIDA

Con l'opzione della **dima rigida**, diventa ancora più **semplice prendere le misure e forare in modo preciso**.

**L'allineamento delle chiusure supplementari è veloce** e garantisce un fissaggio perfettamente in asse, riducendo i tempi di installazione.



## CAMBIO MANO IN UN ATTIMO

Alpha Push è **completamente reversibile**. Per un cambio mano senza complicazioni basta liberare il perno (1), girare la leva (2) di 180 gradi e infine bloccare nuovamente il perno (3).

**Brevetto depositato.**

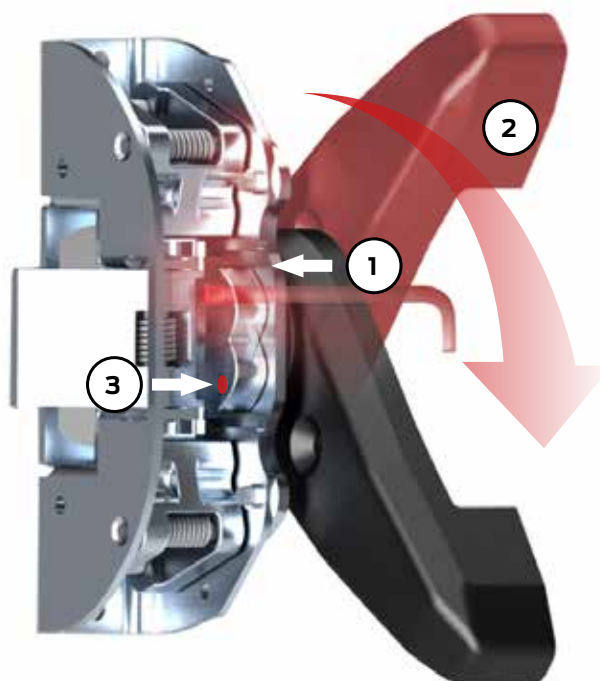

## Installazione smart, zero pensieri



CISA mette a tua disposizione **la guida all'installazione** con assistenza passo dopo passo. Scopri tutte le combinazioni, i dettagli sui meccanismi e semplifica il montaggio dei maniglioni antipanico Alpha.

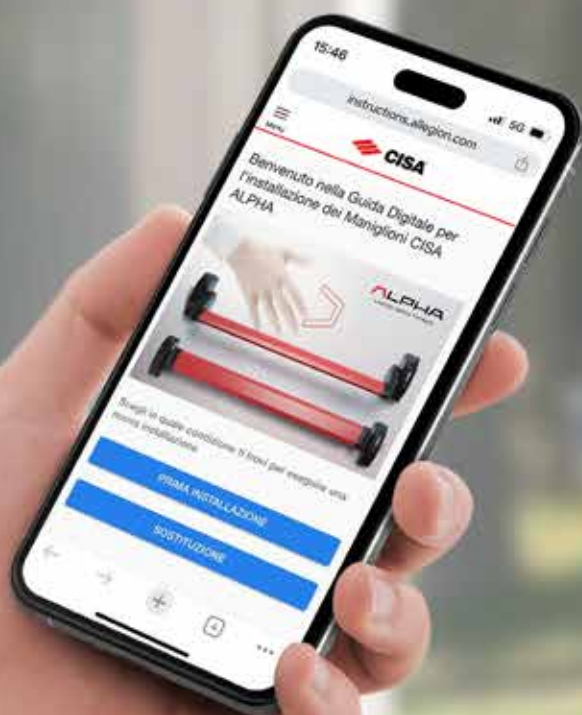



### ISTRUZIONI DI MONTAGGIO

Scopri la guida digitale per un'installazione assistita



**ALPHA**

# Flessibilità nelle configurazioni



Con Alpha, abbiamo fatto un passo avanti per offrirti **soluzioni semplici a esigenze complesse**, senza limitare la tua scelta.



## MODULARITÀ DEI COMPONENTI

L'intercambiabilità tra i modelli Touch e Push semplifica l'installazione. I **componenti comuni alle varie configurazioni sono facilmente riconoscibili** e il rischio di errori è praticamente nullo, riducendo i tempi di montaggio.

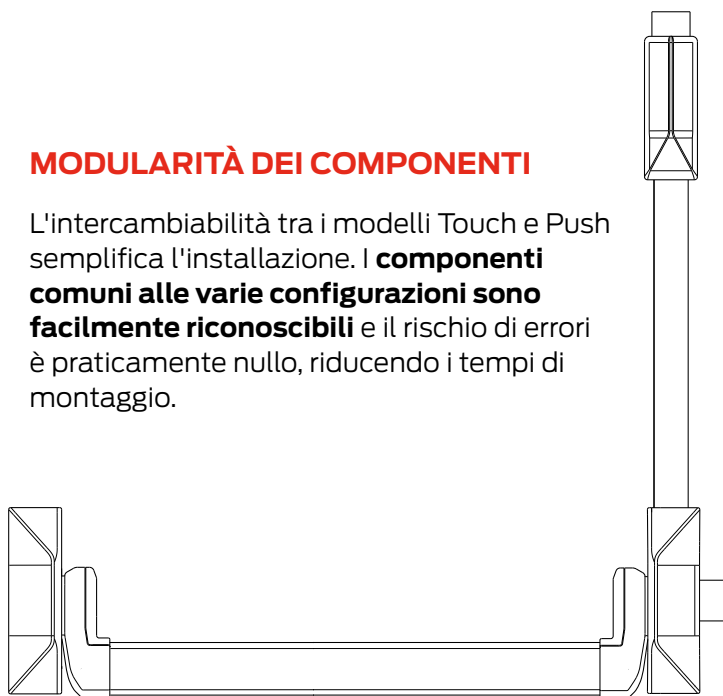

## ACCESSI AUTOMATIZZATI

La versione Touch motorizzata e la possibilità di installazione di incontri elettrici specifici consentono l'**integrazione della gamma Alpha Push e Touch con tutti i sistemi di controllo accessi**.

Per la versione Touch è possibile effettuare anche l'upgrade alla versione motorizzata acquistando il motore a parte.

## CHIUSURE INTERCAMBIABILI

Il sistema di chiusura supplementare consente di **passare da cavo (d) ad asta (e) senza la necessità di smontare parti aggiuntive**.

La configurazione è completamente personalizzabile con kit intercambiabili.

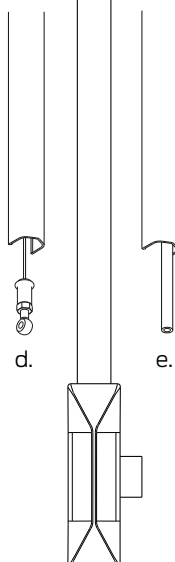

## SCELTA DI COMANDI ESTERNI

I comandi esterni sono **disponibili con maniglia (a) o pomolo fisso (b)**. Un meccanismo ad ingranaggi riduce lo sforzo per azionare con la chiave fino a 3 punti di chiusura, **brevetto depositato**. Maniglia reversibile e rotazione chiave nel senso di apertura, **brevetto depositato**.

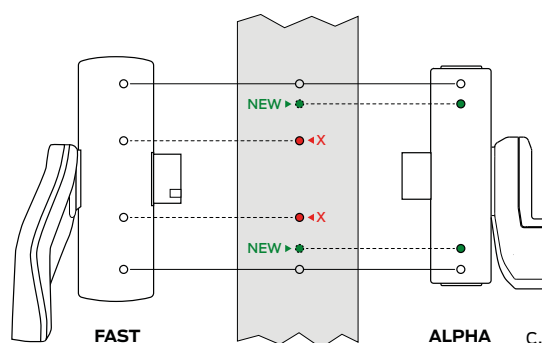
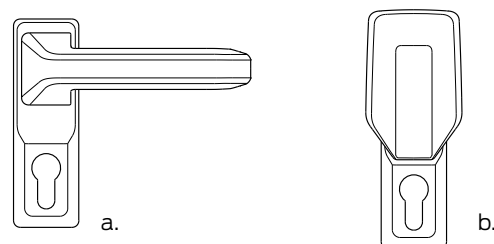

## RETROFIT FACILE E COMPATIBILE

Il design in family feeling dei modelli Push e Touch li rende **completamente intercambiabili** e assicura la copertura perfetta dei fori dei meccanismi (c). I modelli Alpha sono inoltre progettati per **sostituire i modelli precedenti senza impatto estetico**.

## PER OGNI TIPO DI PORTA

**Alpha è disponibile** in versione a infilare e applicare **per porte interne, perimetrali e tagliafuoco**. La versione tagliafuoco a infilare è tecnicamente e normativamente idonea anche per porte standard, per una gestione ottimale del magazzino.

## Esperienza d'uso superiore



Con Alpha, abbiamo fatto un passo avanti per **migliorare l'ergonomia del prodotto, per chi lo installa e per chi lo usa** ogni giorno.



## PRESA SEMPRE IN SICUREZZA

Il nuovo pomolo fisso offre un'**impugnatura solida** che ben si presta ai contesti residenziali e commerciali. La barra Touch è dotata di bordi con protrusioni per una **presa più sicura**, mentre la barra Push presenta una sezione diamantata che assicura **robustezza senza torsioni**.

## MANEGGEVOLEZZA OTTIMIZZATA

Ogni componente è stato progettato per **facilitare l'azione di spingere e tirare**. Il meccanismo di funzionamento a camme garantisce un confort di apertura senza precedenti, **brevetto depositato**. La maggior ergonomia si rivela anche durante l'installazione. Le operazioni avvengono in posizioni comode, coadiuvate dall'utilizzo di dime per misurazioni rapide.



## PIÙ SPAZIO, MENO OSTACOLI

Ingombri ridotti e superfici lineari garantiscono un'estetica essenziale e al tempo stesso una **via d'uscita più ampia e libera**, con meno impedimenti e maggiore funzionalità.

## MAGGIOR SUPERFICIE DI SPINTA

Il nuovo **design squadrato** delle barre migliora l'ergonomia della presa e **aumenta la superficie di spinta del 35%**. Ne deriva una maggiore facilità ed efficacia delle azioni di spingere e tirare, rendendo **l'uscita più veloce e sicura in caso di emergenza**.





# ALPHA TOUCH

La gamma di **maniglioni TOUCH** combina robustezza e design raffinato, con superfici di contatto ampie che rendono l'apertura e la chiusura più decise e confortevoli.

La scelta ideale per chi cerca un'estetica armoniosa su doppia anta, disponibile in una varietà di colori e finiture perfettamente coordinabili con i materiali della porta.



**MAGGIOR  
SUPERFICIE  
DI SPINTA**



**INSERIMENTO E  
SCORRIMENTO FACILE  
DELLA BARRA**



**TAPPO  
PREFISSATO**

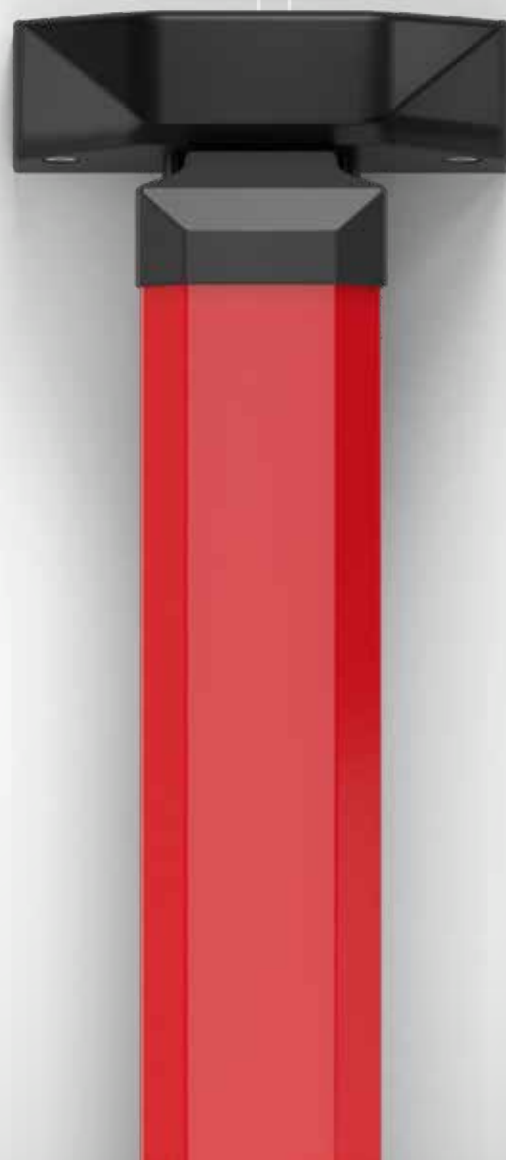



## Caratteristiche tecniche Alpha Touch

Disponibile in versione applicare con chiusura a punto singolo e fino a 3 punti di chiusura e in versione infilare in combinazione con serrature antipanico Multitop Matic EXIT, SikurExit, Sicur Panic, Mito Panic, Exitlock, Heavy Duty

Lunghezze disponibili: 840/1200/1300 mm

Riduzione della lunghezza fino a 300 mm (meccanico) e 600 mm (motorizzato)

Versione tagliafuoco disponibile per applicare e infilare (Spec FR)

Versione motorizzata ad applicare (versione tagliafuoco Spec FR) e infilare

### Funzionamento configurazioni standard

Dall'interno: premendo la barra orizzontale

Dall'esterno: con solo cilindro oppure con comando esterno maniglia e pomolo fisso

### Mano

0 = ambidestra

### Dotazione standard

Bocchette

Viti di fissaggio

Istruzioni di installazione e manutenzione

Attestati di certificazione ICIM e CE

### Opzioni a richiesta

Chiusure supplementari per configurazioni a più punti per porte altezza max 2500 mm

Kit cavo e kit asta per configurazione a più punti

Prolunghe di chiusura per porte di altezza max 3500 mm

Comandi esterni

Kit installazione comandi Fast su maniglione serie Alpha

Fermo a giorno

Microinterruttore

### Certificazioni e marcatura

Marcatura CE secondo Regolamento (UE) n° 305/2011.

Certificazione di prodotto volontaria rilasciata da ente terzo ICIM prevista dalla stessa norma UNI EN 1125

### Finiture disponibili

Finitura Standard: carter nero e barra rossa

Finiture opzionali:

PVD Fin. C2, ACCIAIO SUPREMO Fin. S1, GRIGIO ALLUMINIO OPACO Fin. P1, GRIGIO Fin. 97, BIANCO Fin.45



# ALPHA PUSH

La gamma di **maniglioni PUSH** si distingue per un design essenziale che combina solidità e facilità di installazione.

La nuova barra ergonomica offre una presa sicura e decisa, supportata da un sistema brevettato di fissaggio alla leva di azionamento che rende il montaggio intuitivo e rapido.

 **BREVETTO  
DEPOSITATO**

 **DESIGN  
ICONICO**

 **DIMENSIONI  
PIÙ COMPATTE**

 **MONTAGGIO  
FACILITATO**





## Caratteristiche tecniche Alpha Push

Disponibile in versione applicare con chiusura a punto singolo e fino a 3 punti di chiusura e in versione infilare in combinazione con serrature antipanico Multitop Matic EXIT, SikurExit, Sicur Panic, Mito Panic, Exitlock, Heavy Duty

Lunghezze barra disponibili: 900, 1200 e 1500 mm

Versione tagliafuoco disponibile per applicare e infilare (Spec FR)

### Funzionamento configurazioni standard

Dall'interno: premendo la barra orizzontale

Dall'esterno: con solo cilindro oppure con comando esterno maniglia e pomolo fisso

### Mano

0 = ambidestra

### Dotazione standard

Bocchette

Viti di fissaggio

Istruzioni di installazione e manutenzione

Attestati di certificazione ICIM e CE

### Da ordinare a parte

Barra orizzontale lunghezza 900, 1200 o 1500 mm accorciabile

### Opzioni a richiesta

Chiusure supplementari per configurazioni a più punti per porte altezza max 2500 mm

Kit cavo e kit asta per configurazione a più punti

Prolunghe di chiusura per porte di altezza max 3500 mm

Comandi esterni

Kit installazione comandi Fast su maniglione serie Alpha

Fermo a giorno

Microinterruttore

### Certificazioni e marcatura

Marcatura CE secondo Regolamento (UE) n° 305/2011.

Certificazione di prodotto volontaria rilasciata da ente terzo ICIM prevista dalla stessa norma UNI EN 1125

### Finiture disponibili

Finitura Standard: carter e leve nero, barra rosso

Finiture opzionali

- Carter e leve: PVD Fin. C2, ACCIAIO SUPREMO Fin. S1, GRIGIO ALLUMINIO OPACO Fin. P1, GRIGIO Fin. 97, BIANCO Fin.45

- Barra: PVD Fin. C2, ACCIAIO SUPREMO Fin. S1, GRIGIO ALLUMINIO OPACO Fin. P1, GRIGIO Fin. 97, VERDE Fin.43, NERO Fin.44, BIANCO Fin.45

## Comandi esterni

La gamma di **comandi esterni** si distingue per la versatilità delle opzioni disponibili per il controllo accessi dall'esterno. Dotata di soluzioni funzionali per la gestione sicura e confortevole degli accessi, è ideale per ogni tipo di porta, compresi gli accessi principali.

Il meccanismo del nuovo pomolo fisso consente l'apertura anche in soluzioni a 3 punti di chiusura. La maniglia ha una leva migliorata per garantire un'affidabilità superiore.

**MODULARITÀ:  
UNICA VERSIONE A  
INCASSO E APPLICARE**

**POMOLO FISSO  
PIÙ ROBUSTO A  
INCASSO E APPLICARE**

**VERSATILITÀ:  
FINO A 3 PUNTI  
DI CHIUSURA**

**REVERSIBILITÀ:  
LEVA MANIGLIA REVERSIBILE  
E ROTAZIONE CHIAVE NEL  
SENSO DI APERTURA**



Maniglia  
con cilindro



Pomolo  
fisso

## Caratteristiche tecniche Comandi esterni

---

### Comando esterno con Maniglia

---

Installazione ad applicare o incasso nei profili porta

---

Versione con cilindro e chiave (art. 07A78380)

---

Versione senza cilindro (art. 07A7838000SH)

---

Versione con maniglia ribassata per applicazioni in spazi ridotti (art. 07A78360)

---

Funzione condominio

---

Funzione reversibilità cilindro

---

Adattabile mano destra e sinistra

---

Rimozione cilindro facilitata

---

### Comando esterno con Chiave e pomolo fisso

---

Installazione ad applicare o incasso nei profili porta

---

La chiave può azionare fino a 3 punti di chiusura

---

Pomolo fisso

---

Adattabile a mano destra e sinistra

---

Rimozione cilindro facilitata

---

### Dotazione standard

---

Viti di fissaggio

---

Istruzioni di installazione

---

### Opzioni a richiesta

---

Mezzo cilindro di sicurezza dim 30-10

---

Kit installazione per cilindri a tubo fisso

---

Kit di prolunga per porte di spessore da 80 a 130 mm (art. 07A64800)

---

Kit installazione comandi Fast su maniglione serie Alpha

---

### Finiture disponibili

---

Finitura standard: Nero

---

Finiture opzionali:

PVD Fin. C2, ACCIAIO SUPREMO Fin. S1, GRIGIO ALLUMINIO OPACO Fin. P1, GRIGIO Fin.97, BIANCO Fin. 45

---

# Chiusure supplementari

Le **chiusure supplementari** per configurazioni a 2 o 3 punti garantiscono una porta sicura sia in entrata che in uscita.

La scelta è ampia: i punti possono essere orientati verso l'alto, il basso o lateralmente, e i collegamenti al punto principale possono essere realizzati con asta o cavo. Creare la configurazione ideale è semplice, grazie ai codici di acquisto disponibili nella sezione dedicata.

**AMPIEZZA CONFIGURAZIONI**

**SCELTA TRA ASTA E CAVO**

**VERSATILITÀ: FINO A 3 PUNTI DI CHIUSURA**

Chiusura con cavo



Chiusura con asta



## Caratteristiche tecniche Chiusure supplementari

---

Versione 2 chiusure alto/basso

---

Versione 2 chiusure laterali

---

Scrocco laterale supplementare

---

Per entrambe, versioni tagliafuoco (Spec FR)

---

### **Dotazione standard**

---

2 Punti di chiusura e 2 Carter

---

Bocchette

---

Viti di fissaggio

---

Istruzioni di installazione e manutenzione

---

Attestati di certificazione ICIM e CE

---

### **Da ordinare a parte**

---

Kit asta con copriaste

---

Kit cavo con copricavo

---

### **Opzioni a richiesta**

---

Kit prolunga di chiusura per porte di altezza massima 3500 mm

---

### **Chiusure speciali**

---

2 chiusure speciali per installazione porte "va e vieni"

---

### **Finiture disponibili**

---

Finitura standard: Nero

---

Finiture opzionali:

---

PVD Fin. C2, ACCIAIO SUPREMO Fin. S1, GRIGIO ALLUMINIO OPACO Fin. P1, GRIGIO Fin.97, BIANCO Fin. 45

---

## Push Pad

**Push Pad** è la soluzione ideale per installazioni su porte ad anta singola o doppia nei locali a bassa affluenza, come stabilito dalla norma UNI EN179. Progettata per **adattarsi a ogni tipo di infisso** – alluminio, PVC, legno o vetro – **combina modularità e facilità d'installazione** grazie a un sistema intuitivo e reversibile.

**Push Pad** unisce funzionalità, **affidabilità testata fino a 500.000 cicli**, e un'estetica pulita, per installazioni su porte ad anta singola o doppia. Il design ergonomico e maggiorato della nuova piastra a spinta assicura un'apertura fluida e confortevole.



**FACILITÀ DI MONTAGGIO/  
SMONTAGGIO**



**COLLEGAMENTI VIA  
ASTA O CAVO**



**FINO A 3 PUNTI  
DI CHIUSURA**



## Caratteristiche tecniche Push Pad

Configurazione con chiusura a punto singolo

Configurazione modulare con chiusura fino a 3 punti

Versione tagliafuoco (Spec FR)

### **Funzionamento configurazione standard**

Dall'interno: azionamento a spinta della piastra

Dall'esterno: con cilindro oppure con comando esterno maniglia o pomolo fisso

### **Mano**

0 = ambidestra

### **Dotazione standard**

Bocchette

Viti di fissaggio

Istruzioni di installazione e manutenzione

Attestati di certificazione ICIM e CE

### **Opzioni a richiesta**

Kit prolunga di chiusura per porte di altezza massima 3500 mm

Fermo a giorno

Comandi esterni

Chiusure supplementari per configurazioni fino a 3 punti

Kit cavo e kit asta per configurazione fino a 3 punti

### **Certificazioni e Marcatura**

Marcatura CE secondo Regolamento (UE) n° 305/2011.

Certificazione di prodotto volontaria rilasciata da ente terzo ICIM prevista dalla stessa norma UNI EN 179

### **Finiture disponibili**

Finitura standard: Nero

Finiture opzionali: PVD Fin. C2, GRIGIO ALLUMINIO OPACO Fin. P1, GRIGIO Fin.97, BIANCO Fin. 45

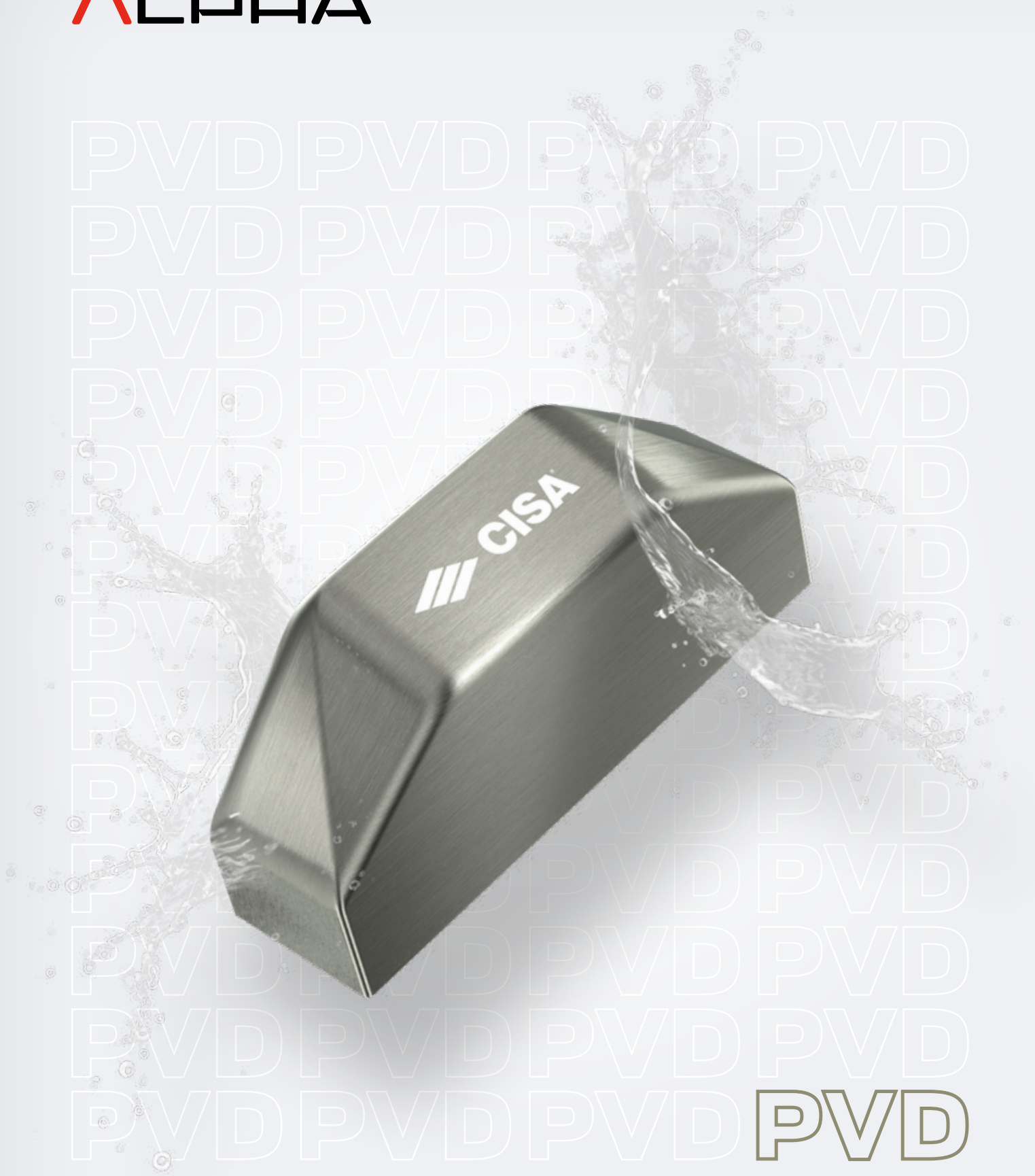

# PVD

Inox satinato

Fin. C2

Questa finitura è progettata per sfidare il tempo. Realizzata grazie all'innovativo processo di rivestimento sottovuoto Physical Vapor Deposition,

garantisce una **eccellente resistenza alla nebbia salina, all'usura, alla corrosione, al graffio, allo sfregamento e agli agenti atmosferici,**

mantenendo il design delle superfici intatto, elegante e sempre protagonista.

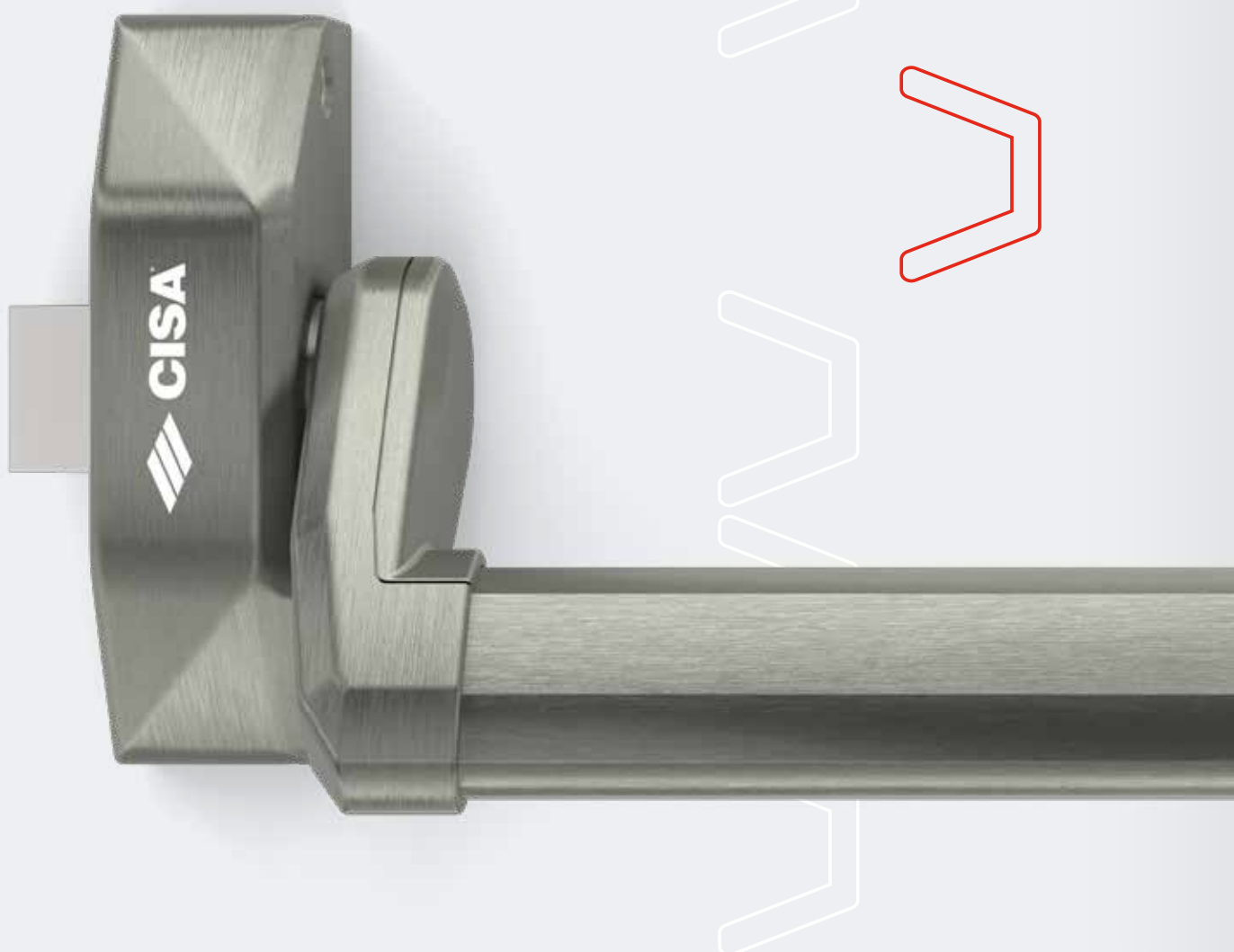

# Acciaio Supremo

Satinato

Fin. S1



Acciaio Supremo **offre prestazioni notevoli in termini di resistenza e affidabilità**, dimostrate dalle sue **1000 ore in nebbia salina**.

La lucentezza e la protezione del trattamento delle superfici sono il connubio perfetto per chi esige il massimo in termini di prestazioni e stile.



# Grigio Alluminio

Opaco

Fin. P1

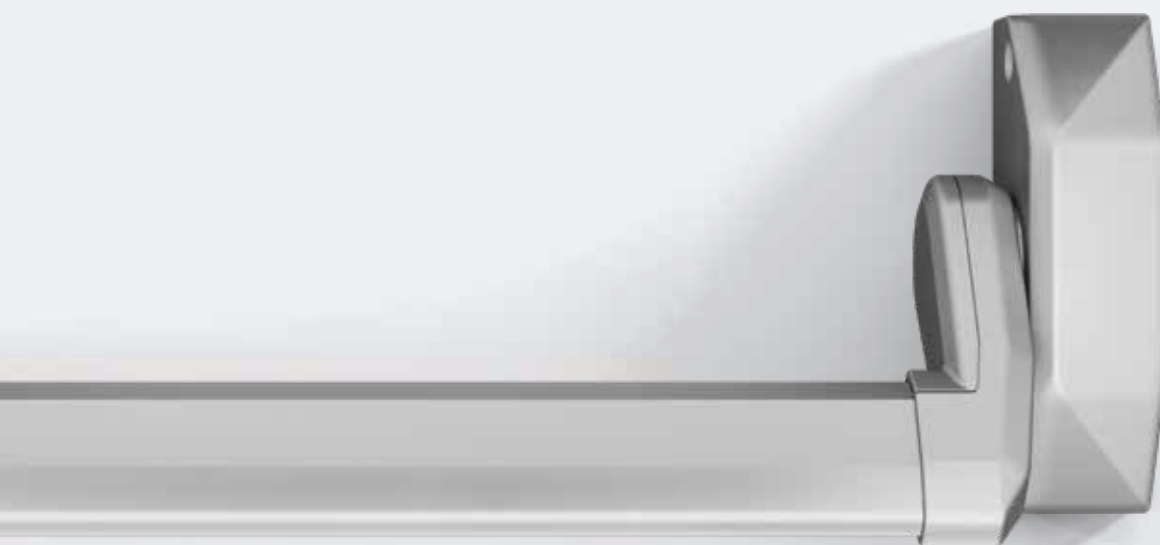

Il Grigio Alluminio opaco è una **nuova finitura dall'estetica contemporanea** sviluppata per essere facilmente abbinata ai profili alluminio conferendo carattere e originalità all'installazione.



## Finiture

Gli elementi della gamma Alpha offrono un'ampia varietà di finiture, **combinabili per creare soluzioni monocromatiche o a contrasto**, con un elevato livello di personalizzazione.

Tutte le finiture sono **disponibili sia in versione Touch che Push**, offrendo una maggiore versatilità progettuale e permettendo di valorizzare al meglio ogni ambiente in cui vengono integrate. Per scegliere la finitura più adatta, è fondamentale considerare sia la destinazione d'uso sia il livello di resistenza richiesto.

## Finiture Barre Premium



**PVD**

Fin. C2

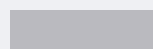

**Acciaio Supremo**

Fin. S1

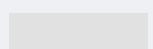
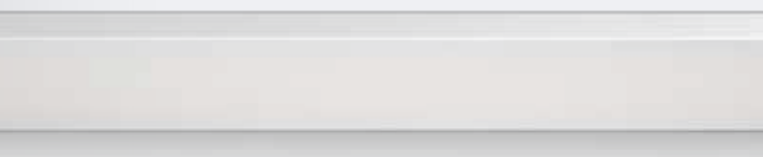

**Grigio Alluminio**

Fin. P1



# Finiture Barre

## Verniciate

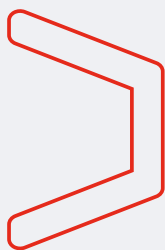

**ROSSO**  
RAL 3000  
Fin. Standard



**GRIGIO**  
RAL 9006  
Fin. 97

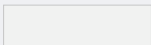
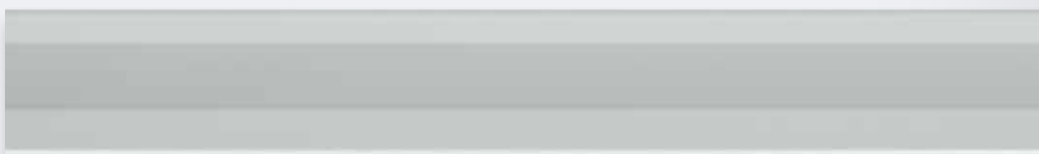

**BIANCO**  
RAL 9010  
Fin. 45

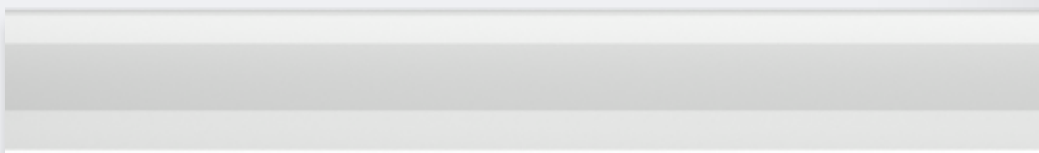

**NERO**  
RAL 9005  
Fin. 44

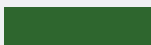
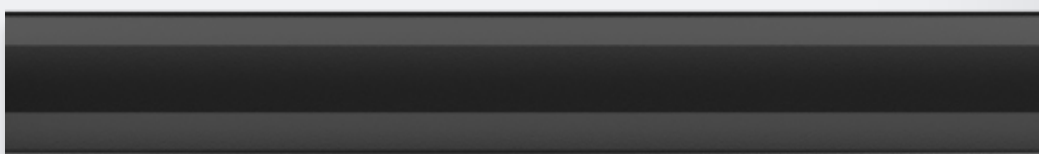

**VERDE**  
RAL 6001  
Fin. 43





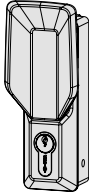
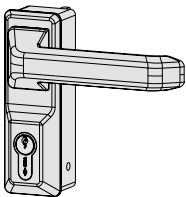

TIPOLOGIA	DESCRIZIONE	Finiture opzionali	L	kg		N. PEZZI		ARTICOLO					
				PESO UNITARIO	N. PEZZI	TIPO	DIM.	MANO	FIN.	PERS.	CAR.		
 <p><b>VERSIONE MOTORIZZATA MODULARE</b></p> <ul style="list-style-type: none"> <li>Scrocco laterale escludibile</li> <li>Finitura standard: carter nero, barra rossa</li> <li>Bocchette laterali in dotazione</li> <li>Possibilità di abbinamento a chiusure supplementari serie 07A63 azionabili da cavo o aste</li> <li>Cavo di alimentazione (4 m)</li> </ul> <p>A richiesta:</p> <ul style="list-style-type: none"> <li>Bocchette regolabili</li> <li>Comandi esterni serie 07A78</li> </ul>	<b>C2-P1-45-97</b>	1300	3,760	1	1	<b>5M851</b>	<b>09</b>	<b>0</b>					
	<b>C2-S1-P1-45-97</b>	1200	3,472	1	1	<b>5M851</b>	<b>10</b>	<b>0</b>					
	<b>C2-S1-97</b>	1200	3,472	1	1	<b>5M851</b>	<b>10</b>	<b>0</b>	<b>00</b>	<b>00</b>	<b>FR</b>		
	<b>C2-P1-45-97</b>	840	3,000	1	1	<b>5M851</b>	<b>11</b>	<b>0</b>					
 <p><b>1 PUNTO DI CHIUSURA</b></p> <ul style="list-style-type: none"> <li>Scrocco laterale</li> <li>Finitura standard: carter nero, barra rossa</li> <li>Bocchetta laterale in dotazione</li> </ul> <p>A richiesta:</p> <ul style="list-style-type: none"> <li>Bocchetta regolabile</li> <li>Comandi esterni serie 07A78</li> </ul>	<b>P1-97</b>	1200	3,700	1	1	<b>5M801</b>	<b>10</b>	<b>0</b>					
	<b>P1-97</b>	840	2,684	1	1	<b>5M801</b>	<b>11</b>	<b>0</b>					
 <p><b>2 PUNTI DI CHIUSURA</b></p> <ul style="list-style-type: none"> <li>Senza scrocco laterale</li> <li>Finitura standard: carter nero, barra rossa</li> <li>Possibilità di abbinamento a chiusure supplementari serie 07A63 azionabili da cavo o aste</li> </ul> <p>A richiesta:</p> <ul style="list-style-type: none"> <li>Comandi esterni serie 07A78</li> </ul>	<b>P1-97</b>	1200	3,500	1	1	<b>5M816</b>	<b>10</b>	<b>0</b>					
		1200	3,500	1	1	<b>5M816</b>	<b>10</b>	<b>0</b>	<b>00</b>	<b>00</b>	<b>FR</b>		
	<b>P1-97</b>	840	3,000	1	1	<b>5M816</b>	<b>11</b>	<b>0</b>					
 <p><b>MODULARE</b></p> <ul style="list-style-type: none"> <li>Scrocco laterale escludibile</li> <li>Finitura standard: carter nero, barra rossa</li> <li>Bocchetta laterale in dotazione</li> <li>Possibilità di abbinamento a chiusure supplementari serie 07A63 azionabili da cavo o aste</li> </ul> <p>A richiesta:</p> <ul style="list-style-type: none"> <li>Bocchette regolabili</li> <li>Comandi esterni serie 07A78</li> </ul>	<b>C2-S1-P1-45-97</b>	1300	3,760	1	1	<b>5M811</b>	<b>09</b>	<b>0</b>					
	<b>C2-S1</b>	1300	3,760	1	1	<b>5M811</b>	<b>09</b>	<b>0</b>	<b>00</b>	<b>00</b>	<b>FR</b>		
	<b>P1-97</b>	1200	3,472	1	1	<b>5M811</b>	<b>10</b>	<b>0</b>					
	<b>97</b>	1200	3,472	1	1	<b>5M811</b>	<b>10</b>	<b>0</b>	<b>00</b>	<b>00</b>	<b>FR</b>		
	<b>P1-97</b>	840	3,000	1	1	<b>5M811</b>	<b>11</b>	<b>0</b>					
	<b>97</b>	840	3,000	1	1	<b>5M811</b>	<b>11</b>	<b>0</b>	<b>00</b>	<b>00</b>	<b>FR</b>		
 <p><b>MODULARE SENZA BARRA</b></p> <ul style="list-style-type: none"> <li>Scrocco laterale escludibile</li> <li>Finitura standard: carter nero</li> <li>Bocchetta laterale in dotazione</li> <li>Possibilità di abbinamento a chiusure supplementari serie 07A63 azionabili da cavo o aste</li> </ul> <p>A richiesta:</p> <ul style="list-style-type: none"> <li>Barra art. 106A96 45 0</li> <li>Bocchette regolabile</li> <li>Comandi esterni serie 07A78</li> </ul>	<b>C2-45-97</b>	1300	3,472	1	1	<b>5M811</b>	<b>09</b>	<b>0</b>	<b>00</b>	<b>SB</b>			
		1300	3,472	1	1	<b>5M811</b>	<b>09</b>	<b>0</b>	<b>00</b>	<b>SB</b>	<b>FR</b>		
 <p>Barra in alluminio per maniglione art. 1.5M811.10.0.00.SB</p> <ul style="list-style-type: none"> <li>Finitura standard: verniciata rosso</li> </ul>	<b>C2-S1-P1-43-44-97</b>	1300	1,000	1	1	<b>06A96</b>	<b>45</b>	<b>0</b>					

TIPOLOGIA	DESCRIZIONE	Finiture opzionali	L	 PESO UNITARIO	 N. PEZZI	ARTICOLO						
						TIPO	DIM.	MANO	FIN.	PERS.	CAR.	
	<b>1 PUNTO DI CHIUSURA</b> • Scrocco laterale • Finitura standard: leve e carter nero • Bocchetta laterale in dotazione  A richiesta: • Barra orizzontale serie 07A07 • Bocchetta regolabile • Comandi esterni serie 07A78	<b>P1-97</b>		2,150	1	1	<b>5M001</b>	<b>10</b>	<b>0</b>			
		<b>97</b>		2,150	1	1	<b>5M001</b>	<b>10</b>	<b>0</b>	<b>00</b>	<b>00</b>	<b>FR</b>
	<b>2 PUNTI DI CHIUSURA</b> • Senza scrocco laterale • Finitura standard: leve e carter nero • Possibilità di abbinamento a chiusure supplementari serie 07A63 azionabili da cavo o aste  A richiesta: • Barra orizzontale serie 07A07 • Comandi esterni serie 07A78	<b>P1-97</b>		2,050	1	1	<b>5M016</b>	<b>10</b>	<b>0</b>			
		<b>97</b>		2,050	1	1	<b>5M016</b>	<b>10</b>	<b>0</b>	<b>00</b>	<b>00</b>	<b>FR</b>
	<b>MODULARE</b> • Scrocco laterale escludibile • Finitura standard: leve e carter nero • Bocchetta laterale in dotazione • Possibilità di abbinamento a chiusure supplementari serie 07A63 azionabili da cavo o aste  A richiesta: • Barra orizzontale serie 07A07 • Bocchette regolabili • Comandi esterni serie 07A78	<b>C2-S1-P1-45-97</b>		2,050	1	1	<b>5M011</b>	<b>10</b>	<b>0</b>			
		<b>C2-S1-97</b>		2,050	1	1	<b>5M011</b>	<b>10</b>	<b>0</b>	<b>00</b>	<b>00</b>	<b>FR</b>
	<b>MODULARE</b> • Scrocco laterale escludibile • Finitura standard: leva e carter nero • Bocchetta laterale in dotazione • Possibilità di abbinamento a chiusure supplementari serie 07A63 azionabili da cavo o aste  A richiesta: • Bocchette regolabili • Comandi esterni serie 07A78	<b>C2-P1-45-97</b>		1,020	1	1	<b>5M061</b>	<b>10</b>	<b>0</b>			
		<b>C2-S1-97</b>		1,020	1	1	<b>5M061</b>	<b>10</b>	<b>0</b>	<b>00</b>	<b>00</b>	<b>FR</b>
	<b>Barra orizzontale da abbinare a maniglioni ALPHA Push</b> • Finitura standard: verniciata rosso	<b>C2-S1-P1-44-45-97</b>	900	0,545	1	1	<b>07A07</b>	<b>20</b>	<b>0</b>			
		<b>44-45-97</b>	1200	0,800	1	1	<b>07A07</b>	<b>22</b>	<b>0</b>			
		<b>C2-S1-P1-43-44-45-97</b>	1500	1,054	1	1	<b>07A07</b>	<b>25</b>	<b>0</b>			

TIPOLOGIA	DESCRIZIONE	Finiture opzionali	kg		ARTICOLO				
			PESO UNITARIO	N. PEZZI	TIPO	DIM.	MANO	FIN.	PERS.
	Pomolo fisso con cilindro <ul style="list-style-type: none"> <li>• Reversibile</li> <li>• Adatto per installazioni standard e ad incasso</li> <li>• Abbinabile a maniglioni ALPHA anche a 3 punti di chiusura</li> <li>• Finitura standard: nero, cilindro nichelato</li> </ul>		0,600	1	1	07A78	35	0	
	Placca con maniglia ribassata <ul style="list-style-type: none"> <li>• Adatto per installazioni standard e ad incasso</li> <li>• Reversibile</li> <li>• Disabilitazione maniglia con chiave</li> <li>• Funzione condominio: settaggio chiave non estraibile</li> <li>• Finitura standard: nero, cilindro nichelato</li> </ul>		1,100	1	1	07A78	36	0	
	Placca con maniglia <ul style="list-style-type: none"> <li>• Adatto per installazioni standard e ad incasso</li> <li>• Reversibile</li> <li>• Disabilitazione maniglia con chiave</li> <li>• Funzione condominio: settaggio chiave non estraibile</li> <li>• Finitura standard: nero, cilindro nichelato</li> </ul>		1,200	1	1	07A78	38	0	
	Versione senza cilindro in dotazione		1,100	1	1	07A78	38	0	00 SH

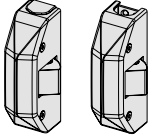
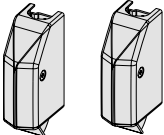
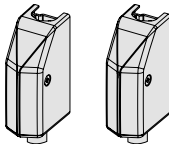
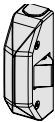
**Nota bene:**

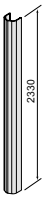
Per l'integrazione su sistemi a chiave maestra va ordinato il comando esterno senza cilindro (SH) e a parte il cilindro ammaestrato da abbinare al comando

TIPOLOGIA	DESCRIZIONE	Finiture opzionali	PESO		N. PEZZI		ARTICOLO					
			UNITARIO	TOTALE	TIPO	DIM.	MANO	FIN.	PERS.	CAR.		
	Coppia scrocchi per chiusura laterale • Bocchette in dotazione • Kit aste art. 1.07A63.OA.0 in dotazione solo su versioni FR • Finitura standard: carter nero  A richiesta • Kit aste art. 1.07A63.OC/OA.0		1,950	1	1	07A63	51	0				
	Coppia scrocchi per chiusura alto/basso • Bocchette in dotazione • Kit aste art. 1.07A63.OA.0 in dotazione solo su versioni FR • Finitura standard: carter nero  A richiesta • Kit aste art. 1.07A63.OC/OA.0		2,000	1	1	07A63	61	0				
	Coppia catenacci per chiusura alto/basso • Bocchette in dotazione • Finitura standard: carter nero  A richiesta • Kit aste art. 1.07A63.OC/OA.0		2,000	1	1	07A63	71	0				
	Scrocco laterale supplementare • Bocchette in dotazione • Finitura standard: carter nero		0,600	1	1	07A63	26	0				
	Kit aste con cavi flessibili • Finitura standard: carter nero  In dotazione • 2 cavi flessibili • 2 carter copriasta • 2 fermi guida cavo		0,500	1	1	07A63	0C	0				
	Kit aste • Finitura standard: carter nero  In dotazione • 2 aste • 2 carter copriasta • 2 fermi guida asta		0,384	1	1	07A63	0A	0				
	Kit di prolungamento asta superiore con cavo flessibile • Altezza massima porta realizzabile 3500mm con barra installata a 1100mm da pavimento finito • Finitura standard: carter nero  In dotazione • Carter copricavo • Fermo guida cavo		0,500	1	1	07A64	51	0				
	Kit di prolungamento asta superiore con asta • Altezza massima porta realizzabile 3500mm con barra installata a 1100mm da pavimento finito • Finitura standard: carter nero  In dotazione • Asta • Carter copriasta • Fermo guida asta		0,500	1	1	07A64	71	0				

TIPOLOGIA	DESCRIZIONE	Per articolo	ARTICOLO					
			PESO UNITARIO kg	N. PEZZI	TIPO	DIM.	MANO	FIN.
	Modulo senza antiripetitore • Tensione 12V ca - Corrente assorbita 0,48A	0,500	1	1	07A83	05	0	
	Modulo senza antiripetitore • Tensione 12 cc - Corrente assorbita 0,17A	0,500	1	1	07A83	06	0	
	Modulo senza antiripetitore • Tensione 24V cc - Corrente assorbita 0,10A	0,628	1	1	07A83	07	0	
	Modulo con bobina sottotensione • Tensione 12V cc - Corrente assorbita 0,15A	0,634	1	1	07A83	40	0	
	Modulo con bobina sottotensione • Tensione 24V cc - Corrente assorbita 0,10A	0,634	1	1	07A83	41	0	
	Modulo con microinterruttore • Tensione 12V ca - Corrente assorbita 0,48A	0,634	1	1	07A83	80	0	
	Modulo con microinterruttore • Tensione 12V cc - Corrente assorbita 0,17A	0,634	1	1	07A83	81	0	
	Modulo con microinterruttore • Tensione 24V cc - Corrente assorbita 0,11A	0,634	1	1	07A83	82	0	
Modulo con antiripetitore • Tensione 12V ca - Corrente assorbita 0,8A	0,634	1	1	07A83	90	0		
	Carter per modulo incontro elettrico • Finitura standard: nero	<b>C2-S1-P1-45-97</b>	0,200	1	1	06A98	12	0
	In dotazione • Spessori sottoincontro da 2 mm in nylon nero (pz. 5)							
	spessori sottoincontro da 2 mm in nylon nero (pezzi 5)	<b>45-97</b>	0,020	1	1	07A89	12	0

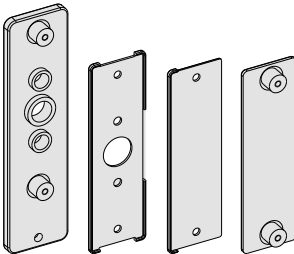
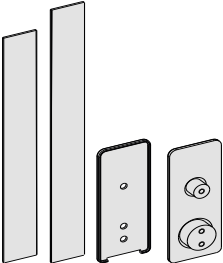
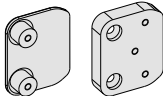
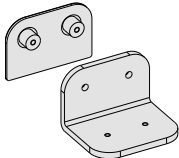
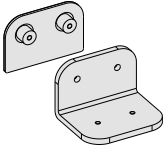
TIPOLOGIA	DESCRIZIONE	Per articolo	ARTICOLO						
			PESO UNITARIO	N. PEZZI	TIPO	DIM.	MANO	FIN.	PERS.
	Kit glass per maniglioni ALPHA • Finitura: trattamento PVD inox satinato		1,330	1	1	07A90	01	0	C2
		5M001, 5M011 5M016, 5M801 5M811, 5M816							
	Kit glass per chiusure supplementari per maniglioni ALPHA • Finitura: trattamento PVD inox satinato  • Asta superiore 1330 mm • Asta inferiore 1010 mm		2,500	1	1	07A90	10	0	C2
		1.07A63.51.0, 1.07A63.61.0, 1.07A63.71.0							
	Kit glass per bocchetta laterale per maniglioni ALPHA • Finitura: trattamento PVD inox satinato		0,254	1	1	07A91	01	0	C2
		5M001, 5M011 5M801, 5M811 1.07A63.51.0							
	Kit glass per bocchetta superiore, versione scrocco Per chiusure supplementari maniglioni ALPHA • Finitura: trattamento PVD inox satinato		0,286	1	1	07A91	02	0	C2
		1.07A63.61.0							
	Kit glass per bocchetta superiore, Per chiusure supplementari maniglioni ALPHA • Finitura: trattamento PVD inox satinato		0,240	1	1	07A91	03	0	C2
		1.07A63.71.0							



TIPOLOGIA	DESCRIZIONE	Finiture opzionali	kg		ARTICOLO				
			PESO UNITARIO	N. PEZZI	TIPO	DIM.	MANO	FIN.	PERS.
	Bocchetta regolabile per porte in alluminio • Finitura standard: nero  <b>Regolazioni:</b> • Compensazione complanarità da 8 mm a + 4 mm	45-97	0,141	1	1	07072	31	0	
	Bocchetta per portoni industriali • Finitura standard: nero  <b>Regolazioni:</b> • Compensazione luce fra anta e telaio fino a 25 mm • Compensazione complanarità da 4 mm a + 7 mm		0,080	1	1	07072	32	0	
	Bocchetta per porte in legno e PVC • Finitura standard: nero  <b>Regolazioni:</b> • Possibilità di installazione a sbalzo su profili con sormonto da 14 a 24 mm	45-97	0,080	1	1	07072	33	0	
	Bocchetta in acciaio, laterale e superiore per profili in PVC • Finitura standard: nero	45-97	0,080	1	1	07072	34	0	
	Bocchetta laterale e superiore con spessori (pz. 2 da 1.5 mm) • Finitura standard: nero	97	0,060	6	1	07072	11	0	
	Bocchetta laterale e superiore angolare completa di spessori • Finitura standard: nero	45-97	0,190	1	1	07072	21	0	
	Bocchetta laterale e superiore angolare completa di spessori • Finitura standard: acciaio inox		0,186	1	1	07072	71	0	

TIPOLOGIA	DESCRIZIONE	Finiture opzionali	ARTICOLO					
			PESO UNITARIO kg	N. PEZZI	TIPO	DIM.	MANO	FIN.
	Fermo a giorno per maniglioni ALPHA Touch • Finitura standard: nero	C2-S1-P1-45-97	0,080	1 1	07A65	50	0	
	Fermo a giorno per maniglioni ALPHA Push • Finitura standard: nero	C2-S1-P1-45-97	0,080	1 1	07A65	51	0	
	Microswitch per maniglioni ALPHA Touch		0,080	1 1	06A95	05	0	
	Microswitch per maniglioni ALPHA Push		0,080	1 1	06A95	06	0	
	Kit prolunga per comandi esterni • Per art. 1.07A78.36/38.0 su porte di spessore da 80 a 130 mm • Per art 1.07078.68.0 su porte di spessore da 100 a 130 mm		0,099	1 1	07A64	80	0	
	Kit adattatore per solo cilindro per maniglioni ALPHA da applicare		0,080	1 1	06A98	90	0	
	Kit adattatore per montaggio comando esterno art. 1.07078.68.0 in abbinamento a maniglioni ALPHA da applicare		0,080	1 1	06A98	91	0	
	Kit dime di montaggio in plastica		0,080	1 1	06A98	92	0	
	Kit per connessione chiusure supplementari FAST con maniglioni ALPHA da applicare		0,080	1 1	06A98	93	0	

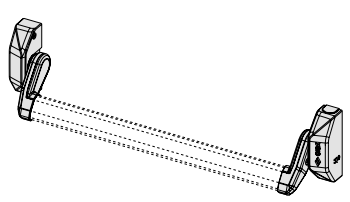
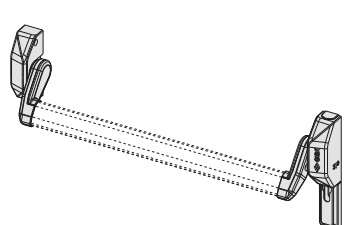
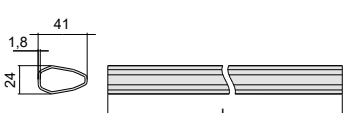
TIPOLOGIA	DESCRIZIONE	Finiture opzionali	L	kg		ARTICOLO							
				PESO UNITARIO	N. PEZZI	TIPO	DIM.	MANO	FIN.	PERS.	CAR.		
	<b>VERSIONE MOTORIZZATA</b> • Cavo di alimentazione (4 m) • Finitura standard: carter nero, barra rossa • Da abbinare a Mito Panic serratura art. 1.43112.65.0 e controserrature art. 1.43192.65.0, 1.43193.65.0 per installazione su porte a 2 ante		<b>C2-P1-97</b>	1200	3,760	1	1	<b>5M751</b>	<b>00</b>	<b>0</b>	<b>00</b>	<b>00</b>	<b>FR</b>
			<b>C2-S1--P1-97</b>	840	3,472	1	1	<b>5M751</b>	<b>01</b>	<b>0</b>	<b>00</b>	<b>00</b>	<b>FR</b>
	• Finitura standard: carter nero, barra rossa • Da abbinare a serrature serie Mito Panic, Mito Sensor, Multitop Matic Exit, SikurExit ed Heavy Duty		<b>C2-S1-P1-45-97</b>	1200	3,360	1	1	<b>5M711</b>	<b>00</b>	<b>0</b>	<b>00</b>	<b>00</b>	<b>FR</b>
			<b>C2-P1-45-97</b>	840	2,600	1	1	<b>5M711</b>	<b>01</b>	<b>0</b>	<b>00</b>	<b>00</b>	<b>FR</b>
			<b>C2-P1-97</b>	1300	3750	1	1	<b>5M711</b>	<b>06</b>	<b>0</b>	<b>00</b>	<b>00</b>	<b>FR</b>
	• Da abbinare a serrature serie ExitLock e Sicur Panic		<b>C2-S1-P1-45-97</b>	1200	3,360	1	1	<b>5M711</b>	<b>10</b>	<b>0</b>	<b>00</b>	<b>00</b>	<b>FR</b>
			<b>C2-P1-97</b>	840	2,600	1	1	<b>5M711</b>	<b>11</b>	<b>0</b>	<b>00</b>	<b>00</b>	<b>FR</b>
			<b>C2-P1-97</b>	1300	3750	1	1	<b>5M711</b>	<b>16</b>	<b>0</b>	<b>00</b>	<b>00</b>	<b>FR</b>
	<b>VERSIONE SENZA BARRA</b> • Finitura standard: carter nero • Da abbinare a serrature serie Mito Panic, Multitop Matic Exit, SikurExit ed Heavy Duty • Da abbinare a serrature serie ExitLock e Sicur Panic		<b>97</b>	1200	3,760	1	1	<b>5M711</b>	<b>00</b>	<b>0</b>	<b>00</b>	<b>SB</b>	<b>FR</b>
			<b>C2-P1-97</b>	1300	3,472	1	1	<b>5M711</b>	<b>06</b>	<b>0</b>	<b>00</b>	<b>SB</b>	<b>FR</b>
			<b>C2-P1-97</b>	1300	3,760	1	1	<b>5M711</b>	<b>16</b>	<b>0</b>	<b>00</b>	<b>SB</b>	<b>FR</b>
	Barra per maniglione serie 1.5M711.00.0.00.SB.FR 1.5M711.06/16.0.00.SB.FR • Finitura standard: rosso		<b>C2-S1-P1-43-44-97</b>	1300	1,000	1	1	<b>06A96</b>	<b>45</b>	<b>0</b>			

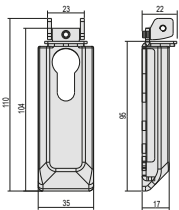
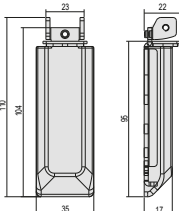
TIPOLOGIA	DESCRIZIONE	Finiture opzionali	INTERASSE	PES UNITARIO		N. PEZZI		ARTICOLO						
				kg				TIPO	DIM.	MANO	FIN.	PERS.	CAR.	
	<ul style="list-style-type: none"> <li>Finitura standard: leve e carter nero</li> <li>A richiesta: Barra orizzontale serie 07A07</li> </ul>													
	<ul style="list-style-type: none"> <li>Da abbinare a serrature antipanico Mito Panic, Multitop Matic EXIT, SikurExit. Heavy Duty</li> </ul>	<b>C2-S1-P1-45-97</b>	2,050	1	1	<b>5M607</b>	<b>10</b>	<b>0</b>	<b>00</b>	<b>00</b>	<b>FR</b>			
	<ul style="list-style-type: none"> <li>Da abbinare a serrature antipanico Sicur Panic, Exitlock</li> </ul>	<b>C2-S1-P1-45-97</b>	2,050	1	1	<b>5M608</b>	<b>10</b>	<b>0</b>	<b>00</b>	<b>00</b>	<b>FR</b>			
	<ul style="list-style-type: none"> <li>Finitura standard: leve e carter nero</li> <li>A richiesta: barra orizzontale serie 07A07</li> </ul>													
	<ul style="list-style-type: none"> <li>Da abbinare a serrature antipanico Mito Panic, Mito Sensor</li> </ul>	<b>C2-S1-P1-97</b>	72	2,050	1	1	<b>5M617</b>	<b>00</b>	<b>0</b>	<b>00</b>	<b>00</b>	<b>FR</b>		
	<ul style="list-style-type: none"> <li>Da abbinare a serrature antipanico Multitop Matic EXIT, Sikurexit</li> </ul>	<b>C2-S1-P1-97</b>	92	2,050	1	1	<b>5M617</b>	<b>12</b>	<b>0</b>	<b>00</b>	<b>00</b>	<b>FR</b>		
	<ul style="list-style-type: none"> <li>Da abbinare a serrature antipanico Sicur Panic</li> </ul>	<b>C2-S1-97</b>	92	2,050	1	1	<b>5M618</b>	<b>12</b>	<b>0</b>	<b>00</b>	<b>00</b>	<b>FR</b>		
	Barra orizzontale da abbinare a maniglioni ALPHA Push	<b>C2-S1-P1-44-45-97</b>	900	0,545	1	1	<b>07A07</b>	<b>20</b>	<b>0</b>					
	<ul style="list-style-type: none"> <li>Finitura standard: verniciata rosso</li> </ul>		1200	0,800	1	1	<b>07A07</b>	<b>22</b>	<b>0</b>					
		<b>C2-S1-P1-43-44-45-97</b>	1500	1,054	1	1	<b>07A07</b>	<b>25</b>	<b>0</b>					

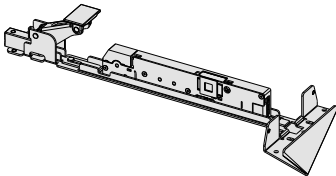
TIPOLOGIA	DESCRIZIONE	Finiture opzionali	L	kg		ARTICOLO								
				PESO UNITARIO	N. PEZZI	TIPO	DIM.	MANO	FIN.	PERS.	CAR.			
	Placca interna per maniglioni ALPHA Touch e ALPHA Push da infilare • Finitura standard: nero		72	0,110	6	1	07A76	61	0					
							C2-45-97	85	0,110	6	1	07A76	62	0
							C2-S1-P1-45-97	92	0,110	6	1	07A76	63	0
	Placca interna per maniglioni ALPHA Touch e ALPHA Push da infilare • Finitura standard: nero		-	0,110	6	1	07A76	66	0					

TIPOLOGIA	DESCRIZIONE	Per articolo	kg		ARTICOLO						
			PESO UNITARIO	N. PEZZI	TIPO	DIM.	MANO	FIN.	PERS.		
	MOTORE CISA per motorizzare maniglioni meccanici ALPHA Touch Consente l'apertura a distanza con comando elettrico • Tensione 12/24 V AC/CC • Corrente assorbita 2A • Cavo di alimentazione lunghezza 4 m	5M700 -5M800	0,400	1	1	E0000	00	1			
	Cavo di alimentazione lunghezza 4 m	E0000	0,600	1	1	07A30	40	0			
	Cavo di alimentazione lunghezza 10 m					07A30	42	0			

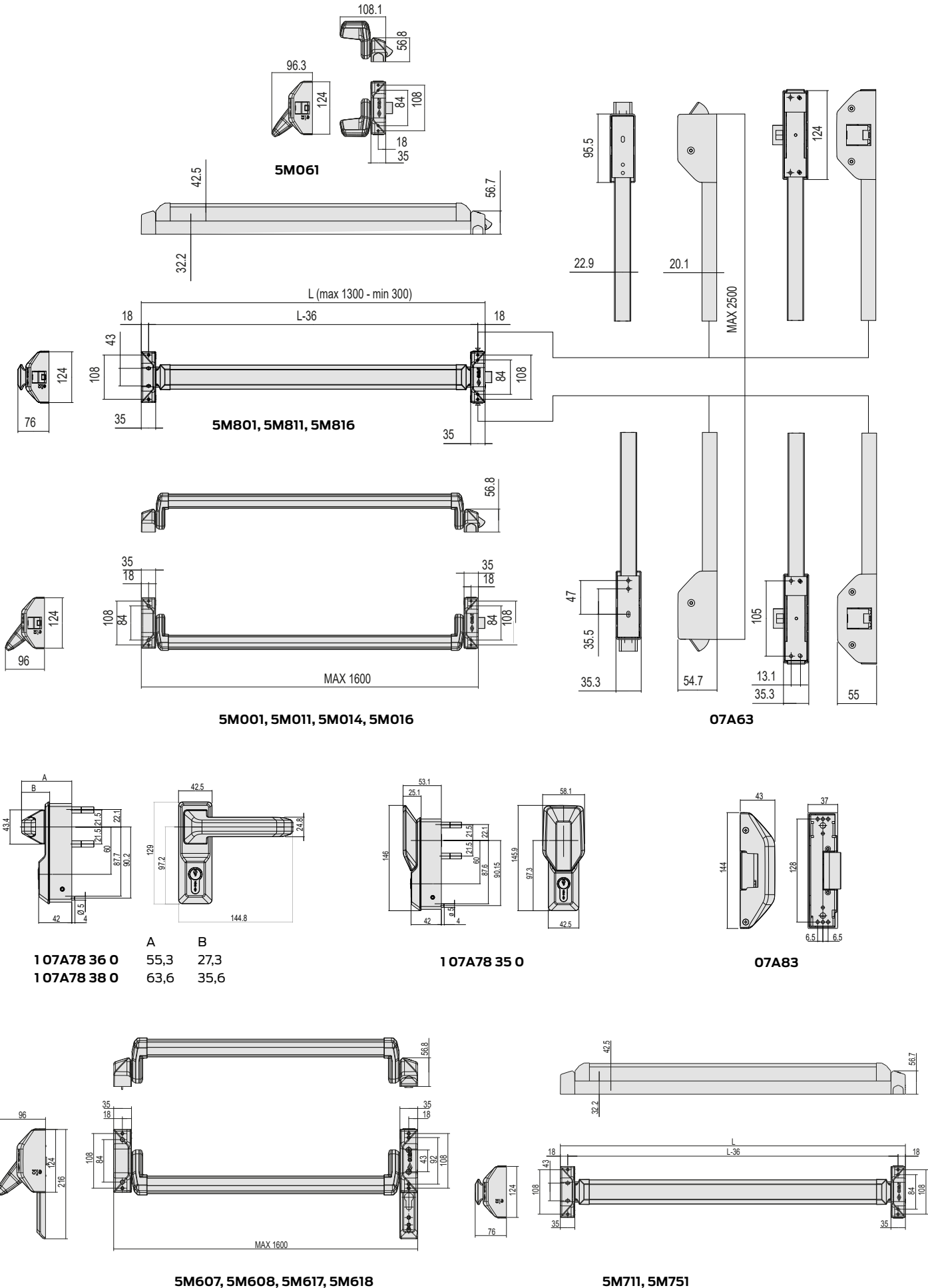



## Informazioni su Allegion

In Allegion (NYSE: ALLE), progettiamo e produciamo soluzioni innovative per la sicurezza e l'accesso che aiutano a garantire la sicurezza delle persone nei luoghi in cui vivono, studiano, lavorano e si connettono. Siamo pionieri in materia di sicurezza grazie alla nostra solida tradizione di brand come CISA®, Interflex®, LCN®, Schlage®, SimonsVoss® e Von Duprin®. Vendiamo in tutto il mondo il nostro ampio portfolio di soluzioni hardware, software ed elettroniche e sono comprese serrature per strutture residenziali e commerciali, dispositivi di chiusura e di uscita, porte e telai in acciaio, sistemi di controllo degli accessi e di produttività della forza lavoro

Per ulteriori informazioni, visita [www.allegion.com](http://www.allegion.com).



 CISA SpA  
Via Oberdan 42  
48018 Faenza (RA) Italy

 Ph. +39 0546 677111  
Fax +39 0546 677150

 Customer Service and Technical Support  
+39 0546 188 0070

    [cisa.com](http://cisa.com)  
[cisa.vendite@allegion.com](mailto:cisa.vendite@allegion.com)