

**Pioneer**

USB 3.2 Gen1 / 2.0 External BD/DVD/CD Writer  
Graveur de BD/DVD/CD externe USB 3.2 Gen1 / 2.0

# BDR-X13UBK

Owner's Manual  
Manuel de l'utilisateur



Thank you for purchasing this Pioneer product. Before using the drive, please ensure that you read all warnings, cautions, notices, and other important safety information in this owner's manual, which also contains important information including regulatory data, the software license agreement, details on product registration, service procedures, and guidelines on installation and use. Be sure to keep this manual in a safe place.

## Contents

Operating System .....	6
Before Use .....	7
IMPORTANT SAFETY INSTRUCTIONS .....	8
Cautions in Usage .....	12
Features .....	13
Part Names and Functions.....	15
Connection .....	18
Downloading and Installing CyberLink Media Suite (with Product Key) .....	21
Useful Functions.....	22
Specifications .....	26
Problems and Solutions .....	28
Others .....	31

## Precautions Regarding Use

- Pioneer accepts no liability for the loss of any data and limits its responsibility for any failure of the product to perform properly as provided in the product's One Year Limited Warranty. It is strongly recommended to regularly back up all critical data.
- Care must be taken not to infringe copyright restrictions under the laws of each country. If this device is used to record copyrighted materials, approval must be obtained from the respective copyright holders. The recording of copyrighted materials without the express approval of the respective copyright holders may result in legal penalties. YOU ARE RESPONSIBLE FOR YOUR USE OF THIS PRODUCT. Pioneer disclaims any and all responsibility for any legal damages resulting from the use of this device in the unauthorized copying of copyrighted materials.
- All names of corporations, products, and systems listed herein, even when the (™) or (®) symbols are omitted, are considered the registered trademarks of the respective owners.
- Specifications and the external appearance may be subject to change without notice.
- Images used in this Owner's Manual may be different from actual product.

### **WARNING**

This product's classification has been determined under IEC 60825-1:2014, Safety of Laser Products. This Class 1 product contains a laser diode classified as Class 3B. To ensure continued safety, do not remove any covers or attempt to gain access to the inside of the product. Refer all servicing to qualified personnel.

**CLASS 1 LASER PRODUCT**

The following caution label appears on your unit:  
Location: top of the built-in drive

<b>WARNING</b>	CLASS 3B VISIBLE AND INVISIBLE LASER RADIATION WHEN OPEN. AVOID EXPOSURE TO THE BEAM.
<b>AVERTISSEMENT</b>	RADIATIONS LASER VISIBLES ET INVISIBLES DE CLASSE 3B QUAND OUVERT. ÉVITEZ TOUT EXPOSITION AU FAISCEAU.
<b>ADVARSEL</b>	KLASSE 3B SYNLIS OG USYNLIS LASERSTRÅLING VED ÅPNING. UNDGÅ UDSÆTTELSE FOR STRÅLING.
<b>VAROITUS</b>	KLASSE 3B SYNLIS OG OSYNLIS LASERSTRÅLING NÄR DRIVAN DEL ÖPPNAS. UNDGÅ ATT UPSÄTTA DIG FÖR STRÅLEN.
<b>WARNING</b>	BEI GEÖFFNETER ABDECKUNG IST SICHTBARE UND UNSICHTBARE LASERSTRALHUNG DER KLASSE 3B IM GERÄTEINNEREN VORHANDEN. NICHT DEM LASERSTRAHL AUSSETZEN!
<b>ADVERTENCIA</b>	CUANDO SE ABRE HAY RADIACIÓN LASER DE CLASE 3B VISIBLE E INVISIBLE. EVITE LA EXPOSICIÓN A LOS RAYOS LASER.
<b>VAROITUS</b>	AVATTRESSA OLET ALTIKUN NÄRVÄLLE. ÄÄ NÄKYMÄTTÄMÄLE LUOKAN 3B LASERSÄTELYLE. ÄLÄ KATSO SÄTTEeseen.
<b>警告</b>	ことを開けたとき 3B の可視レーザー放射及び不可視レーザー放射がある。ビームの照らさぬこと。
<b>注意</b>	打开时有 3B 类可见及不可见激光辐射。避免光束照射。

**CAUTION :** USE OF CONTROLS OR ADJUSTMENTS OR PERFORMANCE OF PROCEDURES OTHER THAN THOSE SPECIFIED HEREIN MAY RESULT IN HAZARDOUS RADIATION EXPOSURE.

**CAUTION :** THE USE OF OPTICAL INSTRUMENTS WITH THIS PRODUCT WILL INCREASE EYE HAZARD.

## FEDERAL COMMUNICATIONS COMMISSION DECLARATION OF CONFORMITY

This device complies with part 15 of the FCC Rules. Operation is subject to the following two conditions: (1) This device may not cause harmful interference, and (2) this device must accept any interference received, including interference that may cause undesired operation.

Product Name: BD/DVD/CD WRITER

Model Number: BDR-X13UBK

Responsible Party Name: Pioneer Electronics (USA) Inc.

Address: 2050 W. 190th Street, Suite 100, Torrance, CA 90504

Phone: (800) 421-1404

URL: <https://www.pioneerelectronics.com/PUSA/>

## NOTE

This equipment has been tested and found to comply with the limits for a Class B digital device, pursuant to Part 15 of the FCC Rules. These limits are designed to provide reasonable protection against harmful interference in a residential installation. This equipment generates, uses, and can radiate radio frequency energy and, if not installed and used in accordance with the instructions, may cause harmful interference to radio communications. However, there is no guarantee that interference will not occur in a particular installation. If this equipment does cause harmful interference to radio or television reception, which can be determined by turning the equipment off and on, the user is encouraged to try to correct the interference by one or more of the following measures:

- Reorient or relocate the receiving antenna.
- Increase the separation between the equipment and receiver.
- Connect the equipment into an outlet on a circuit different from that to which the receiver is connected.
- Consult the dealer or an experienced radio/TV technician for help.

## Information to User

Alterations or modifications carried out without appropriate authorization may invalidate the user's right to operate the equipment.



### WARNING

TO PREVENT THE RISK OF ELECTRIC SHOCK, DO NOT REMOVE COVER (OR BACK). NO USER-SERVICEABLE PARTS INSIDE. REFER SERVICING TO QUALIFIED SERVICE PERSONNEL.



### WARNING

THIS PRODUCT IS NOT WATER RESISTANT. To prevent a fire or shock hazard, do not place any container filled with liquid near this equipment (such as a vase or flower pot) or expose it to dripping, splashing, rain or moisture.

For PLUGGABLE EQUIPMENT, the socket-outlet shall be installed near the equipment and shall be easily accessible.

**CAUTION**

This product satisfies FCC regulations when shielded cables (with Ferrite-cores attached) and connectors are used to connect the unit to other equipment. To prevent electromagnetic interference with electric appliances such as radios and televisions, use shielded cables (with Ferrite-cores attached) and connectors for connections.



**WARNING**

This product equipped with a three-wire grounding (earthed) plug - a plug that has a third (grounding) pin. This plug only fits a grounding-type power outlet. If you are unable to insert the plug into an outlet, contact a licensed electrician to replace the outlet with a properly grounded one. Do not defeat the safety purpose of the grounding plug.

# Operating System

---

---

## Operating Environment (Windows®)

The following operating environment details are guidelines. These do not guarantee operation.

### DVD/CD disc recording and playback

- Supported OS: Windows 11, Windows 10, Windows 8.1

### Blu-ray disc recording and playback

- Supported OS: Windows 11, Windows 10, Windows 8.1

The required operating environment may differ depending on the OS or applications used.

Please consult with software or OS providers regarding any questions about the OS or applications.

## Operating Environment (macOS®)

- Supported OS: OS X El Capitan® 10.11, macOS Sierra® 10.12, macOS High Sierra® 10.13, macOS Mojave® 10.14, macOS Catalina® 10.15, macOS Big Sur® 11, macOS Monterey® 12

# Before Use

## Checking accessories

- Owner's manual (including warranty information and application product key)
- USB cable (USB Type-A → USB Type-B) (1 m (3 ft. 3 in.))
- Insulators for horizontal placement × 4
- Insulators for vertical placement × 8
- AC adapter (OWR8003-) (1.2 m (3 ft. 11 in.))
- Power cord (0.5 m (1 ft. 8 in.))

- Download the application software from the website at [https://jpn.pioneer/cyberlink\\_soft/en.php](https://jpn.pioneer/cyberlink_soft/en.php)  
The application download key (product key) is attached to back of this Owner's manual.
- If any accessories are not included, please contact the dealer from which you purchased this product.
- Please download the Pioneer BD Drive Utility from the Pioneer website.  
[https://pioneer.jp/device\\_e/product-e/ibs/device\\_e/dev00001r\\_e.html#DriveUtility](https://pioneer.jp/device_e/product-e/ibs/device_e/dev00001r_e.html#DriveUtility)

The Drive Utility lets the user configure various drive functions such as adjusting the reading method if correct reading of a music CD is not possible, and setting the PureRead function, which minimizes the occurrence of data interpolation resulting from errors.

For details, refer to "Useful Functions" on page 22.

## Information on the product

<https://www.pioneerelectronics.com/PUSA/Computer/Computer+Drives/BDR-X13UBK>



# IMPORTANT SAFETY INSTRUCTIONS

---

When using this product, be sure to check the safety information indicated in this manual and on the label of the device and the AC adapter.

## WARNING

### Operating Environment

- Operating environment temperature and humidity:  
+5 °C to +35 °C (+41 °F to +95 °F); less than 80% relative humidity (ensure cooling vents not blocked)  
Do not install this unit in a poorly ventilated area, or in locations exposed to high humidity or direct sunlight (or strong artificial light).
- Ensure that water does not enter the device, and that it is kept dry. Do not use in locations with high humidity. Doing so may lead to fire or electric shock.
- Do not use in wet locations such as in bathrooms or shower rooms. Doing so may lead to fire or electric shock.

### Installation

- To prevent a fire hazard, do not place any naked flame sources (such as a lighted candle) on or anywhere near the equipment.
- Do not place near open flames, such as a fireplace, or heat sources. Doing so may lead to fire or deforming.
- Ensure that the power cord is fully inserted into the AC adapter, and that the power plug is fully inserted into the outlet. Failure to do so may cause heat to be generated or dust to adhere, leading to fire. Additionally, touching the blades of the power plug may result in electric shock.
- Do not connect the power plug to outlets where the plug is loose even when inserted fully. Doing so may cause heating, and lead to fire. Ask an electrician to replace electrical outlets.
- Do not place in unstable locations such as on a wobbly table or on an incline. The device may fall or topple, leading to injury.
- Do not place the device in locations subject to large amounts of oily smoke, moisture, or dust, such as on a cook top or close to a humidifier. Doing so may lead to fire or electric shock.
- Do not leave in a location subject to extreme heat, such as in a vehicle with the windows closed or in direct sunlight. Doing so may lead to damage.
- Do not set device anywhere that it might accidentally be stepped or sat upon. Please take particular care with regard to children. The device may fall or break, leading to injury.



### Using this function

- During operation, do not subject the device to shock or vibration, or plug in or unplug the USB cable or AC adapter power plug.
- During operation, do not move or pick up the device. The disc rotates at high speed, and picking up or moving the device may damage the disc. To move the device, first remove the disc, and turn the power off.
- Do not place any objects on this device, which may damage it or cause it to become unstable and fall over or fall off, potentially leading to injury.
- When using this device, ensure that you adhere to the displayed warnings and cautions from your PC manufacturer.



### WARNING

#### **When using the AC adapter and power cord supplied with this device, ensure that you observe the following.**

- Do not place any objects on the power cord or AC adapter cord. Additionally, ensure that the cords do not become trapped under the device. Protect the power cord from being walked on or pinched particularly at plugs, convenience receptacles, and the point where they exit from the apparatus. Do not cover the cord with a rug or other items.
- When there is dust or metal adhering to or close to the blades of the power plug, pull out the plug and then wipe them off with a dry cloth. Continuing to use the device may lead to fire or electric shock.
- Do not damage, modify, forcibly bend, twist, pull, or heat the power cord or AC adapter cord. Doing so may lead to damage to the cord, which can result in fire or electric shock.
- The AC adapter and power cord supplied are for use with this device only. Do not use them with other devices. Doing so may lead to fire or electric shock.
- Do not use any AC adapter or power cord other than those supplied with this device. Using other AC adapters or power cord may lead to fire.
- Keep the AC adapter and power cord out of reach of children. Accidentally wrapping the AC adapter around the neck may result in suffocation.
- Do not use with voltages other than the indicated power supply voltage (120 volts AC, 60 Hz). Doing so may lead to fire or electric shock.
- Do not connect this device to a direct current (DC) power source (such as used on a ship). Doing so may lead to fire or electric shock.
- Do not plug in or unplug the power plug with wet hands. Doing so may lead to electric shock.
- When unplugging the power cord, do not pull on the cord. Doing so may lead to damage to the cord, which can result in fire or electric shock. Ensure that you hold the plug when unplugging.

## IMPORTANT SAFETY INSTRUCTIONS

---

- Keep the power cord away from heat sources. Failure to do so may cause the insulation on the cord to melt, which can result in fire or electric shock.
- When moving the device, ensure that the power plug is first unplugged from the outlet, and that the USB cable is removed. Failure to do so may lead to damage to the cord, which can result in fire or electric shock.
- Do not touch the power plug if lightning occurs. Doing so may lead to electric shock.
- Keep the AC adapter and power cord out of water droplets.
- Do not remove the cover of the device and AC adapter or modify the device and adapter. The interior of the device contains high-voltage parts, and doing so may lead to fire or electric shock. Ask your dealer to carry out any internal inspections, maintenance, and repairs. **This device is a precision instrument, so refer this product to an authorized dealer or service center if disassembly is required.**
- Due to the specifications of the product, all displays turn off when operation is stopped, and thus the product may appear the same as when the power plug has been removed from the outlet. However, the power supply has not stopped providing power. To disconnect the product from the power supply completely, you must remove the power plug (breaker) from the outlet. Place the product close to an outlet, where the power plug (breaker) can be reached easily. Leaving the power plug plugged in for extended periods of time may lead to fire.
- Do not defeat the safety purpose of the polarized or grounding-type plug. A polarized plug has two blades with one wider than the other. A grounding type plug has two blades and a third grounding prong. The wide blade or the third prong are provided for your safety. If the provided plug does not fit into your outlet, consult an electrician for replacement of the obsolete outlet.
- When connected to the AC adapter, do not cover the device or AC adapter with cloth or other sheets.
- Do not overload wall outlets and extension cords. Doing so may result in fire or electric shock.

### **Ensure you abide by the following precautions, as failure to do so may lead to fire or electric shock.**

- Connect cables to the device only after checking that the cables have not deteriorated and are not damaged. Do not use any cables that have deteriorated or are damaged.
- Do not disassemble or modify the device. Do not allow metal, flammable objects, chemicals, water or other foreign matter to enter the device.

**In the following circumstances, turn off the device power, unplug the PC, and contact your dealer or Pioneer.**

- If the device smokes, or abnormalities such as strange smells or noises are observed.
- If water or foreign objects have entered the device.
- If the device has been dropped or its cover, the power cord, plug, or chassis is damaged.

The indicator symbols used for this product (including accessories) indicate the following:

~ AC (Alternating Current)

≡ DC (Direct Current)

# Cautions in Usage

- Moisture can form in the operating section of the product if the drive is taken from cool surroundings to a room with a warmer temperature. Let the drive stand for one to two hours in the new location before turning it ON.
- Do not use in dusty locations, or in locations with high temperature or humidity.
- Do not inspect or modify the interior of the device.
- Use a soft, dry cloth when wiping off dirt from the exterior of the device and the AC adapter. In the case of significant soiling, dilute a neutral cleaner five to six times in water and use this to moisten a soft cloth, wipe the soiling away, then dry with a dry cloth. Do not use volatile chemicals including benzene, thinners, alcohol, or aerosol sprays, as these may damage the surface. Before using chemically treated cloth intended for the care of electronics, carefully read the cautions included with the cloths.
- When you do not intend to use the device for an extended period due to travel, etc., for safety, be sure to unplug the power plug from the outlet.
- There are no guarantees regarding data if data is lost while using this device. Ensure you make regular backups of your data for recovery in the case of malfunctions.

## Handling discs

- Do not touch or scratch the signal (shiny) side of the disc.
- Hold the disc either by both edges, or by the center hole and one edge.
- Do not apply stickers or labels to the disc.
- Do not use cracked or significantly warped discs. Doing so may lead to a malfunction in the device.
- When using old or rental discs, check that there are no cracks around the center hole. Centrifugal force from high-speed rotation may enlarge these cracks, causing the disc to break.
- Do not use discs with special shapes (heart-shaped, hexagonal, etc.) or other non-standard discs. Doing so may lead to a malfunction.
- If there is dust or fingerprints on the disc, use a soft cloth to wipe outwards from the center to the outer edge of the disc. Do not wipe using a circular motion on the disc.
- Do not use record spray or antistatic agents. Doing so may damage the disc.

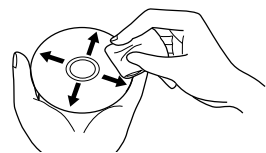
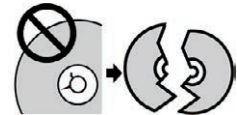

To protect the disc, ensure it is kept in a disc case, and check for soiling or dust on the recording surface before use.

# Features

## Write speed/Read speed

	WRITE SPEED (MAX)	READ SPEED (MAX)
BD-ROM	-	12X
BD-ROM DL	-	8X
BD-R	16X	12X
BD-R DL	14X	8X
BD-R TL	8X	6X
BD-R QL	6X	6X
BD-RE	2X	10X
BD-RE DL	2X	6X
BD-RE TL	2X	4X
BD-R LTH	8X	8X
M-DISC (BD) SL	6X	12X
M-DISC (BD) DL	8X	8X
M-DISC (BD) TL	6X	6X
DVD-ROM	-	16X
DVD-ROM DL	-	12X
DVD±R	16X	16X
DVD±R DL	8X	12X
DVD-RW	6X	12X
DVD+RW	8X	12X
DVD-RAM	5X	5X
M-DISC (DVD)	6X	16X
CD-ROM	-	40X, 48X*
CD-R	48X	48X
CD-RW	24X	40X

\* When the PureRead function is turned on, priority is given to reading accuracy, and the maximum playback speed of CD audio and CD-ROM is set to 40x. The PureRead function is turned on as a default setting. This function can be configured using the supported Pioneer BD Drive Utility.

## Features

---

### Note

- Playback of recorded BD/DVD/CD discs is possible in drives and players that support these formats. Please consult with the respective product manufacturer regarding compatibility.

**To perform high-speed writing, please use media that supports high-speed recording and writing. Refer to the Pioneer website for details.**

[https://pioneer.jp/device\\_e/product-e/ibs/device\\_e/dev00003r\\_e.html](https://pioneer.jp/device_e/product-e/ibs/device_e/dev00003r_e.html)

- Dual Disc playback
  - The Dual Disc format can record DVD-standard video and audio on one side, and audio that can be played by a CD player on the other.
  - When inserting a Dual Disc into a playback device or removing it from the device, the surface opposite to the playback side may be scratched. Problems may occur when playing the scratched side.
  - The audio side (non-DVD side) is not compliant with general physical CD standards, and may not play in some cases.
  - The Dual Disc DVD side can be played.
  - For more details on Dual Disc specifications and standards, please contact the distributor or vendor of the disc.

# Part Names and Functions

## Front

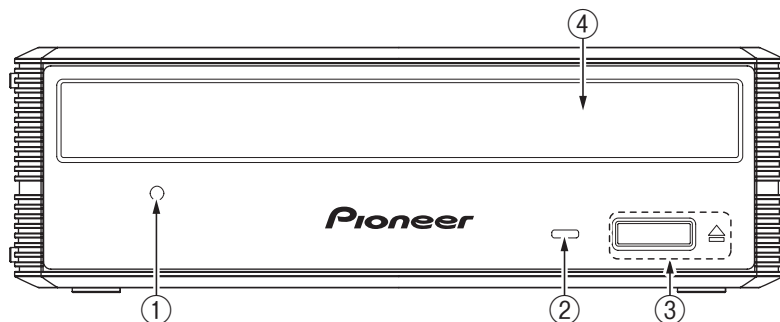

### ① Forced ejection hole

If the disc tray does not open even after pressing the eject button, the disc tray can be opened by inserting a long, narrow item such as the end of a large paper clip into this hole.

In normal use, open the disc tray by using the eject button.

**When using the forced ejection hole, ensure that the power is turned off, and wait for at least one minute for disc rotation to stop.**

### ② Busy indicator (BUSY)

Indicates the operational status as follows.

<b>When power off</b>	<b>Off</b>
<b>When power on</b>	<b>On</b>
<b>When reading</b>	<b>Flashing</b>
<b>When writing</b>	<b>Flashing</b>
<b>When tray opening/closing</b>	<b>On</b>

- When the device is not accessed for a certain amount of time, operation stops. You can use the included BD Drive Utility to change the period until operation stops.

### ③ Eject button (▲)

Opens and closes the disc tray.

- When this device is connected to a Mac<sup>®</sup> with a disc inserted, this function cannot be used due to macOS<sup>®</sup> specifications. Please check the macOS User Guide for how to operate with a Mac.

### ④ Disc tray

Press the eject button to open the disc tray, and with the label side facing up, place a disc in the tray aligned with the grooves.

Press the eject button, or lightly push the front of the tray to close it.

**Do not forcefully pull the disc tray open.**

### Precautions on playing 8 cm (3-9/64 in.) Discs

- 8 cm (3-9/64 in.) disc adapters cannot be used with this unit.
- When this unit is installed flat, 8 cm (3-9/64 in.) discs may be used by placing them in the 8 cm (3-9/64 in.) disc depression in the center of the disc tray.
- When this unit is installed vertically, 8 cm (3-9/64 in.) discs cannot be used.

### Affixing the insulators (recommended affixing example)

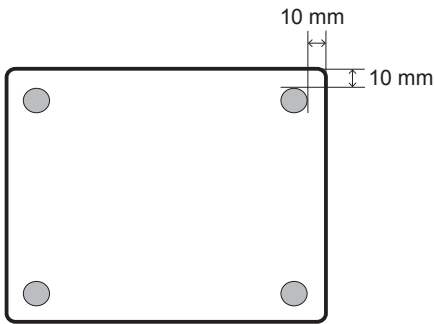

[When placed horizontally]

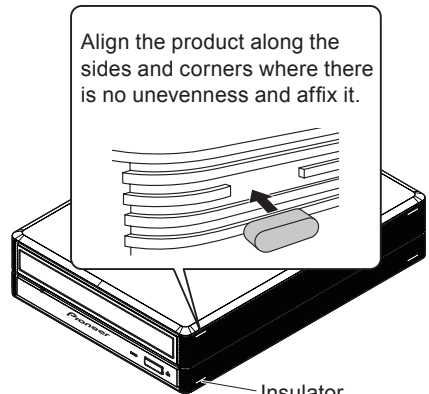

[When placed vertically]

### Caution

- When using this product, be sure to use the supplied insulator. If the product is not affixed, there is a risk of faulty operation or noise due to vibrations.
- When installing the insulator, make sure that it does not run over the protruding part.
- Before installation, wipe off any oil or dirt on the casing.



### WARNING

Do not place the unit within the reach of young children as the insulators could be swallowed accidentally. In the event that a part is swallowed, seek medical attention immediately.



## Rear

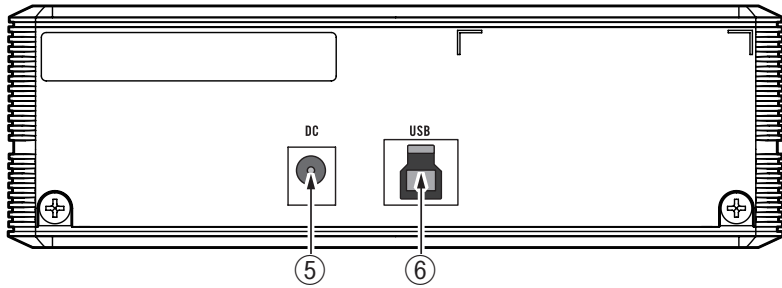

- ⑤ **DC power connector**  
Connect the AC adapter supplied with the unit.
- ⑥ **USB connector (Type-B)**

# Connection

## Connecting the power cord

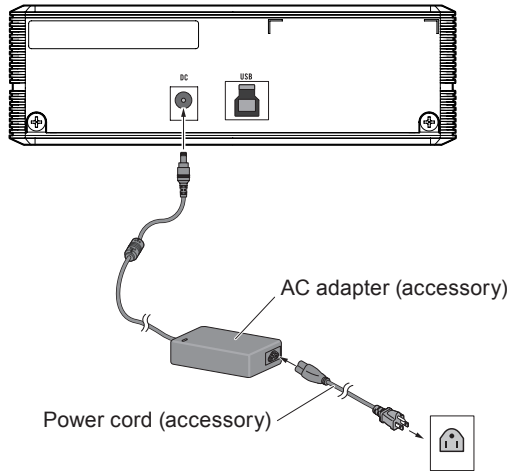

### Caution

- Connect the power cord before connecting the unit to a computer.
- In the case of emergency (smoke, abnormal smells, strange noises, or similar), immediately remove the power plug from the outlet.

## Connecting the USB cable

This unit can be added without shutting down or rebooting the computer. Connect the unit to the supplied USB cable.

- ① **Confirm that your computer (PC) has available USB port.**
- ② **With your Windows® or Mac® operating system running, use the supplied USB cable to connect this unit to the PC.**

### Caution

- Do not disconnect the USB cable during data transfers.
- Do not disconnect the USB cable during the PC start nor any operation with the unit.

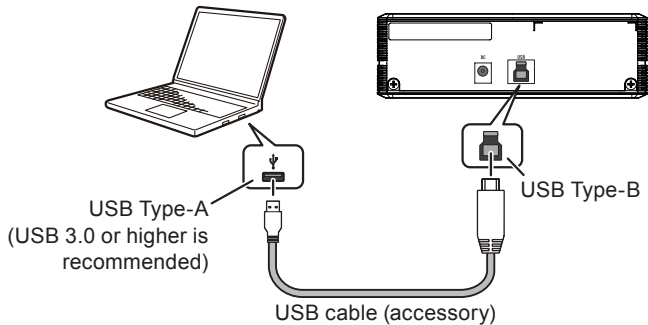

### Note

- It is recommended to connect to USB 3.0 port or above, since when a USB 3.0 cable is connected to a USB 2.0 port, the connection will be limited to USB 2.0 performance standards.
- This unit can operate with USB 1.1 but will not provide optimum performance.
- Connecting this unit through a USB HUB or using unspecified cables may not guarantee proper operation.
- The unit will not run on power supplied from the USB connector (bus power). Be sure to use the unit with the AC adapter supplied with the unit connected.

### Forcefully ejecting the disc

In the following situation, you can forcefully eject the disc by using the forced ejection hole.

- When the device has malfunctioned and the disc cannot be ejected using the eject button or through the software

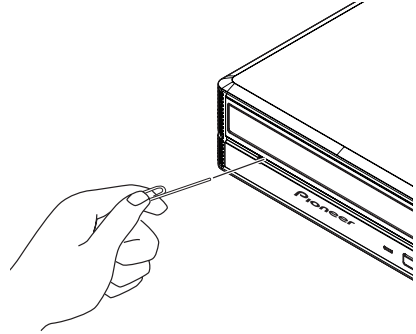

- ① **Check that the computer power is turned off, and that the disc has stopped rotating.**
- ② **Straighten a paper clip or similar object, and insert this straight into the forced ejection hole and push hard.**
- ③ **The disc tray will come out by 5 mm (3/16 in.) to 10 mm (25/64 in.), so pull out the tray and remove the disc.**

### Note

- Never forcefully eject the tray while the disc is still rotating, as doing so may lead to injury or damage to the disc.
- Do not place items within 12 cm (4-23/32 in.) of the front of the device, as doing so may obstruct disc ejection.

# Downloading and Installing CyberLink Media Suite (with Product Key)

---

- CyberLink® Media Suite is compatible with Windows® OS only. The application cannot be used with macOS®.
- ① **Visit the website shown on the back of this manual.**
  - ② **Review the License Agreement, and click “Agree” to proceed to the CyberLink webpage.**

## Download

- ① **After accessing the download website, sign in with your CyberLink member e-mail address and password.**  
(If you have not registered as a CyberLink member, click “Register now” and register to be a member.)
- ② **After signing in, the product key input screen will be displayed. Enter the provided product key and click “Submit”.**  
The product key is on the back of this manual.  
(The 16-character key printed on the label.)
- ③ **If the product key has been entered correctly, the screen to download the downloader will be displayed. Click the download link to download the downloader.**

### Re-downloading the downloader

After registering the product key on the download website, an e-mail will be sent to your registered CyberLink member e-mail address.  
The downloader can be re-downloaded from the Link in the e-mail for 30 days from registration of the product key.

## Installation

- ① **Connect the drive to Windows PC.**
- ② **Run the downloaded file to start downloading the program.**
- ③ **After the download is complete, the installation message will be displayed in the dialog box. Click “Install” to start up the installer.**  
(Even if you do not click “Install”, the installer will automatically start up after 1 minute.)
- ④ **After the installer starts up, follow the instructions on the installer to install the product.**

# Useful Functions

These functions can be used if the Drive Utility is downloaded and installed. For details on other functions in the Drive Utility, refer to the drive utility help page. Please download the Drive Utility from the Pioneer website.

[https://pioneer.jp/device\\_e/product-e/ibs/device\\_e/dev00001r\\_e.html#DriveUtility](https://pioneer.jp/device_e/product-e/ibs/device_e/dev00001r_e.html#DriveUtility)

## Custom Eco function

### Explanation of function

If the drive does not receive any commands (instructions for operation) from the PC for a specified period, this function will reduce the device's power consumption (enter the power saving mode), such as by stopping the disc from rotating or reducing the disc rotation speed. Shortening this specified period will make the device enter the power saving mode earlier.

- If a command is received after entering the power saving mode, the device will require some time to bring the disc back up to high-speed rotation, which means a reduced speed of operation in the interim.

### Using this function

Configure the setting in the "Pioneer BD Drive Utility."

- ① Install the "Pioneer BD Drive Utility."
- ② Start the "Pioneer BD Drive Utility."
- ③ Click the [Utility] tab.

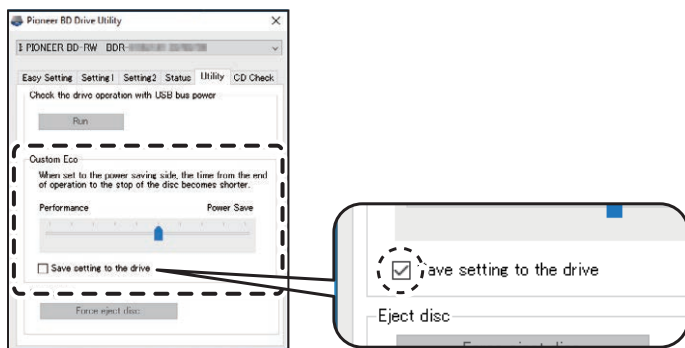

- ④ Slide the [▲] under [Custom Eco] to the [Power Save] side.  
There are 10 levels between the performance mode and power saving mode.
- ⑤ Select [Save setting to the drive].  
The set values will be saved to the drive. Settings will be retained even after turning off the device power.

### Cautions in usage

- If power to the drive is turned off without selecting the **[Save setting to the drive]** checkbox, the settings will revert to the previously saved settings.
- In a Windows® environment, the setting can be changed at any time using the Pioneer BD Drive Utility, when the drive is recognized.
- Custom Eco settings can only be changed in Windows. After changing the settings in Windows, the device can be used with a Mac®.

## PureRead

### Explanation of PureRead function

When using this device to read a music CD, you can use PureRead. This function allows the device to work to acquire and reproduce the original sound as much as possible such as by repeatedly reading scratched or soiled parts of the CD. PureRead can be set to the following two modes or turned off.

Master Mode (default setting)	This mode works to acquire and reproduce the original sound as much as possible, but if it encounters audio data that cannot be completely reproduced, it interpolates that data and continues with acquisition.
Perfect Mode	This mode reproduces the original sound, and if it encounters audio data that cannot be completely reproduced, it stops and halts acquisition.
OFF	This mode carries out normal acquisition of music CD data. If there is a scratch that prevents reading, interpolation will occur.

#### What is interpolation?

Audio data that cannot be read because of scratches or other damage is created by inference from sounds before and after it. This sound will be degraded compared to the original sound.

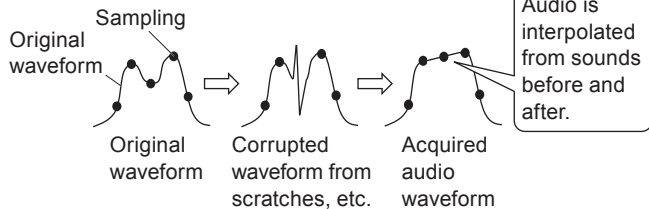

### Using PureRead

#### [Windows®]

- ① Install the "Pioneer BD Drive Utility."
- ② Start the "Pioneer BD Drive Utility."
- ③ Click the [Setting2] tab.

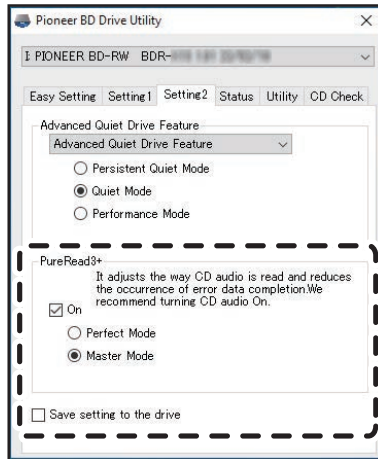

- ④ Select the [On] checkbox under [PureRead3+].
- ⑤ Select from either [Perfect Mode] or [Master Mode].
- ⑥ Select [Save setting to the drive].

The set values will be saved to the drive. Settings will be retained even after turning off the device power.

#### [Mac®]

- ① Install "Pioneer BD Drive Utility" (macOS® 10.14 or earlier) or "Pioneer BD Drive Utility Lite" (macOS 10.15 or later).
- ② Start "Pioneer BD Drive Utility" or "Pioneer BD Drive Utility Lite."  
When using "Pioneer BD Drive Utility Lite," operate without a disc inserted.
- ③ Select the [On] checkbox under [PureRead].

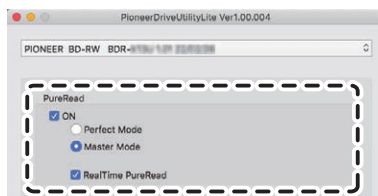



④ Select from either [Perfect Mode] or [Master Mode].

⑤ Select [Save setting to drive].

The set values will be saved to the drive. Settings will be retained even after turning off the device power.

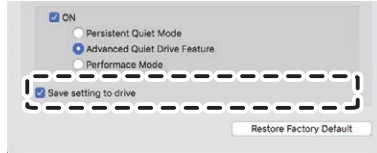

### Displaying PureRead mode

With the device not operating, press and hold the eject button for at least two seconds. The busy indicator flashes, and the current PureRead mode setting is displayed.

### Mode display

Master Mode	— ☆☆ — ☆☆ —	Returning to the normal operating state.
Perfect Mode	— ☆☆☆ — ☆☆☆ —	Returning to the normal operating state.
OFF	— ☆ — ☆ —	Returning to the normal operating state.

☆ : Number of flashing, —: Off (One second)

### Cautions in usage

- The PureRead mode display function cannot be used while the device is operating.
- If power to the drive is turned off without selecting the **[Save setting to the drive]** checkbox, the settings will revert to the previously saved settings.
- Changing PureRead with the Drive Utility while using the PureRead mode display function causes the display to be incorrect.
- Ensure that the drive does not operate when pressing and holding the eject button.

# Specifications

---

## [Installation]

The device can be installed horizontally or vertically.

## [Disc size]

12 cm (4-23/32 in.) / 8 cm (3-9/64 in.)\*

\* 8-cm (3-9/64 in.) discs cannot be used when the unit is installed vertically.

## [Transfer rate]

Data reading (sustained)

BD	Max. 54.0 MB/s
DVD	Max. 21.6 MB/s
CD	Max. 7.2 MB/s

Data writing (sustained)

BD	Max. 72.0 MB/s
DVD	Max. 21.6 MB/s
CD	Max. 7.2 MB/s

Interface standards

USB 3.2 Gen1/2.0

- The transfer rate may be reduced depending on the condition (scratches, etc.) of the disc.

## [Access time/Seek time]

Access time (random average)

BD 180 ms    DVD 170 ms    CD 160 ms

Seek time (random average)

BD 160 ms    DVD 150 ms    CD 140 ms

## [Others]

AC Input Power ..... AC 120 V, 60 Hz

Power consumption (Rating) ..... 30 W

No load power consumption ..... 0.1 W

Dimensions (excluding foot pad) ..... 160 mm (W) x 50 mm (H) x 220 mm (D)  
6.30 inch (W) x 1.97 inch (H) x 8.66 inch (D)

Weight (Drive only) ..... 1.1 kg (Typ.) / 2.4 lbs

Operating temperature ..... +5 °C to +35 °C (41 °F to 95 °F)

Operating humidity ..... 20 % to 80 % (no condensation)

Buffer size ..... 4 MB

## [AC Adapter]

Dimensions (Body only) ..... 89.8 mm (W) x 27.0 mm (H) x 37.8 mm (D)  
3.54 inch (W) x 1.06 inch (H) x 1.49 inch (D)

Weight ..... 0.15 kg (Typ.) / 0.33 lbs

### [Accessories]

Owner's manual (including warranty information and application product key)

USB cable (USB Type-A → USB Type-B) (1 m (3 ft. 3 in.))

Insulators for horizontal placement × 4

Insulators for vertical placement × 8

AC adapter (OWR8003-) (1.2 m (3 ft. 11 in.))

Power cord (0.5 m (1 ft. 8 in.))

# Problems and Solutions

---

---

Unexpected errors in operation are often thought to be malfunctions. If you think there is a malfunction, check the items below according to the symptoms.

If the abnormality is not resolved even after taking the following measures, please contact your dealer or Pioneer.

Additionally, please consult with the application software manufacturer regarding any problems occurring in the application software.

## The device does not operate

- Are the cables connected correctly?
  - The drive power is turned on and off in conjunction with the power supply of the connected PC. Accordingly, connecting the device to an AC adapter and connecting to a USB port on a PC with the power turned on will turn the power supply on. Check that the USB cable and AC adapter are connected correctly.

## The computer or application does not correctly recognize the device

- Is the USB cable or AC adapter connected correctly?
  - Make sure the cable is connected correctly. If you are using a USB hub, the power supply may be insufficient. Connect the USB cable directly to your computer.
- Is the OS compatible with the device?
  - Use an OS that supports this device. (Windows® 11, Windows 10, Windows 8.1, OS X El Capitan® 10.11, macOS Sierra® 10.12, macOS High Sierra® 10.13, macOS Mojave® 10.14, macOS Catalina® 10.15, macOS Big Sur® 11, macOS Monterey® 12)

## The disc is not recognized

- Is the disc set correctly in place?
  - Check that the disc is set correctly in place.

## Data cannot be recorded/Error occurs during recording

- Is there sufficient space for recording?
- Check that the required application software is installed in the usage environment.
- Check that the operating environment being used meets the specifications for the application software being used.
- Recording on the disc at the selected speed is not possible.
  - Check that the disc supports the different recording speeds.
  - The speed may drop depending on the condition of the disc.
- Are you using a disc that has been finalized (no more recording is possible)?
- Is the disc correctly inserted with the label side facing up and the recording side facing down?
- Is the disc dirty or scratched?

## A recorded disc cannot be read

- Is the disc inserted into the disc tray with the label side facing up?
- Are you using a blank disc?
- Is the disc dirty or scratched?
- Check that the required application software is installed in the usage environment.
- Is the device installed in a flat location?
- The optical components or disc may have condensation on them. Therefore, turn the device power off for a period of time and wait for it to fully dry before usage.

For other details on how to record on discs, refer to the manual or help screens for the application software being used.

### For more stable disc recording and playback

The operating temperature range for this product is +5 °C to +35 °C (41 °F to 95 °F). However, recording and playback at normal temperatures is recommended in order to ensure stable recording as well as playback on various players and drives.

### Region codes

The default region code of this drive is “1”. The region code for the drive **can be changed only four times**, and the region code set with the fourth change will be locked as the final region code. Accordingly, take care when changing this code.

- DVD discs that do not have a region code set can be played on all players.

## There are no images. There is no sound.

- Digital output of BD-Video content (output using DVI or HDMI terminals) requires graphics functionality and monitors that support HDCP standards. Check that your PC environment supports HDCP standards. Playback of BD-Video content and other high-definition videos requires very high processing power. If you encounter phenomena such as frame dropping or choppy audio, it may be possible to prevent this by reducing the load on the PC, either by stopping resident software or using video playback support functionality in the graphics function. Review the operating environment and try playback again with as little load on the PC as possible from other applications. Playback of BD-Video content requires periodic updates to the playback software as the content decryption key has an expiration date. Before playback, ensure that the latest update from the software manufacturer has been applied.
- During DVD-Video title playback, if the playback software counter is counting correctly and audio is output but no images are displayed, check the resolution and number of colors of your monitor. The standard settings are 800 x 600 resolution and 16-bit color. Additionally, check that the video card (video chip) drivers are the latest versions, and update if necessary.

## Problems and Solutions

---

If a message such as "Failed to create overlay" is displayed, this indicates insufficient video card performance as above, so set the resolution and number of colors as described above.

Furthermore, if your PC has a TV output function, an error message starting with "Macrovision . . ." may be displayed. In these cases, turn off the TV output function.

- If images are displayed but no audio is output, the video may be being output in an audio format not supported by your playback software. Check the audio format recorded with the BD/DVD-Video title, and switch to a supported audio format (surround sound, etc.).
- Media and files such as videos from BD/DVD-Video and digital broadcasting include content protection, and have restrictions on copying and playback. Check that there are no restrictions on the content to be played and on the playback environment.

# Others

## Warranty and After-Sales Service

### AFTER-SALES SERVICE FOR PIONEER PRODUCTS

Please contact the dealer or distributor where you purchased the product for its after-sales service (including warranty) or any other information. You may also contact Pioneer Customer Support at 1-800-421-1404 in the U.S. and Canada, or at the address listed below:

PLEASE DO NOT SHIP YOUR PRODUCT to the address listed below for repair. Units requiring service must be sent to a different address and with an RMA number. Please contact Pioneer Customer Support or an authorized service company if service is required for your product.

PIONEER ELECTRONICS (USA) INC.

P.O.BOX 1720, Long Beach, California 90801 U.S.A.

## Questions about the included application software

Direct inquiries to the following software manufacturers.

CyberLink Support Center

<https://www.cyberlink.com/support/index.html>

## Trademarks and registered trademarks

- Pioneer and the Pioneer logo are registered trademarks of Pioneer Corporation.
- Windows is a registered trademark of Microsoft Corporation in the U.S. and other countries.
- Mac, OS X El Capitan, macOS, macOS Sierra, macOS High Sierra, macOS Mojave, macOS Catalina, macOS Big Sur and macOS Monterey are registered trademarks of Apple Inc.
- M-DISC is a trademark of Millenniata, Inc.
- BLU-RAY DISC, the Blu-ray Disc logo, BDXL and the BDXL logo are trademarks of the Blu-ray Disc Association.
- CyberLink is a trademark or a registered trademark of CyberLink Corporation.
- All other trademarks belong to their respective owners.

Nous vous remercions d'avoir acheté ce produit Pioneer. Avant d'utiliser le lecteur, assurez-vous d'avoir lu l'intégralité des avertissements, des mises en garde, des remarques, et les autres informations importantes relatives à la sécurité dans ce manuel de l'utilisateur, qui contient également des informations importantes, dont des données de réglementation, le contrat de licence du logiciel, les détails concernant l'enregistrement du produit, les procédures d'entretien, et les consignes d'installation et d'utilisation. Veuillez à conserver ce manuel en lieu sûr.

## Table des matières

Système d'exploitation .....	5
Avant utilisation .....	6
INSTRUCTIONS IMPORTANTES RELATIVES À LA SÉCURITÉ ...	7
Mises en garde concernant l'utilisation .....	11
Caractéristiques .....	13
Noms des pièces et fonctions .....	15
Connexion .....	18
Téléchargement et installation de CyberLink Media Suite (avec la clé du produit) .....	21
Fonctions pratiques .....	22
Spécifications .....	26
Problèmes et solutions .....	28
Autres .....	31



## Précautions d'utilisation

- Pioneer n'est pas responsable de la perte de données et limite sa responsabilité concernant tout échec du produit à fonctionner correctement comme détaillé dans la garantie limitée du produit d'une durée d'un an. Il est fortement recommandé d'enregistrer régulièrement toutes les données importantes.
- Veillez à ne pas enfreindre les restrictions de droit d'auteur des législations de chaque pays. Si cet appareil est utilisé pour enregistrer des matériels protégés par les droits d'auteur, l'autorisation doit être obtenue des détenteurs respectifs des droits d'auteurs. L'enregistrement des matériels protégés par les droits d'auteur sans l'approbation expresse des détenteurs respectifs des droits d'auteurs peut provoquer des sanctions pénales. VOUS ÊTES RESPONSABLE DE L'UTILISATION DE CE PRODUIT. Pioneer décline toute responsabilité pour tous les dommages légaux résultant de l'utilisation de cet appareil dans la copie non autorisée des matériels protégés par les droits d'auteur.
- Tous les noms des corporations, des produits, et des systèmes listés dans le présent document, même quand les symboles (™) ou (®) sont omis, sont considérés comme les marques de commerce déposées des propriétaires respectifs.
- Les spécifications et l'apparence externe peuvent être soumises à des changements sans préavis.
- Les images utilisées dans ce manuel de l'utilisateur peuvent différer du produit réel.



### AVERTISSEMENT

La classification de ce produit a été déterminée sous la norme internationale IEC 60825-1:2014, Sécurité des appareils à laser. Ce produit de classe 1 contient un laser à diode de classe 3B. Pour assurer une sécurité constante, n'enlevez pas les couvercles ou n'essayez pas d'accéder à l'intérieur du produit. Confiez toutes les réparations à du personnel compétent.

### APPAREIL À LASER DE CLASSE 1

L'étiquette de mise en garde suivante apparaît sur votre appareil :  
Emplacement : au-dessus du lecteur encastré

WARNING	CLASS 3B VISIBLE AND INVISIBLE LASER RADIATION WHEN OPEN. AVOID EXPOSURE TO THE BEAM.
AVERTISSEMENT	KLASS 3B SYNLIG OG USYNLIG LASERSTRÅLING NÅR DENNA DEL ÄR ÖPPNAD. UNDGÅ UDSÆTTELSE FOR STRÅLING.
ADVARSEL	KLASS 3B SYNLIG OG USYNLIG LASERSTRÅLING NÅR DENNA DEL ER ÖPPNAD. UNDGÅ ATT UTSÅTTA DIG FÖR STRÅLEN.
VARNING	BEI GÖDFRÆTTER ABEDECKUNG IST SICHTBARE UND UNSICHTBARE LASERSTRAHLUNG DER KLASSE 3B IN GERÄTEINEREN VÖRRIHREN. NICHT DEM LASERSTRAHL AUSSETZEN.
AVVERTENCIA	CUANDO SE ABRE HAY RADIACIÓN LASER DE CLASE 3B VISIBLE E INVISIBLE. EVITE LA EXPOSICIÓN A LOS RAYOS LASER.
VAROITUS	AVATTAESSA OLET ALTIINA NÄKYVÄLLÄ JA NÄKYMÄTTÖMÄLLÄ LUOKAN 3B LASERSÄTELYLLE. ÄLÄ KATSO SÄTEESEEN.
警告	この開封クラス 3B の可視レーザー放射及び不可視レーザー放射がある。ビームの照らえを避けること。
注意	打开时有 3B 类可见及不可见激光辐射。避免光束照射。

 **AVERTISSEMENT**

POUR ÉVITER TOUT RISQUE D'ÉLECTROCUTION, N'ENLEVEZ PAS LE COUVERCLE (OU L'ARRIÈRE). AUCUNE PIÈCE INTERNE RÉPARABLE PAR L'UTILISATEUR. CONFIEZ TOUTE RÉPARATION À DU PERSONNEL COMPÉTENT.

 **AVERTISSEMENT**

CE PRODUIT N'EST PAS ÉTANCHE. Pour éviter tout incendie ou risque de choc électrique, ne placez pas de récipient contenant de l'eau proche du matériel (tel qu'un vase ou un pot de fleurs) ou ne l'exposez pas aux gouttes, aux éclabousses, à la pluie ni à l'humidité.

Pour un ÉQUIPEMENT À BRANCHER, la prise doit être installée à proximité de l'équipement et doit être facilement accessible.

 **AVERTISSEMENT**

Ce produit est doté d'une fiche de mise à la terre (masse) à trois fils, c'est-à-dire une fiche à trois broches (mise à la terre). Cette fiche ne peut être branchée qu'à une prise électrique de type mise à la terre. Si vous ne parvenez pas à introduire la fiche dans une prise, contactez un électricien certifié pour remplacer la prise par une prise correctement reliée à la terre. Ne contournez pas la finalité de sécurité de la fiche de mise à la terre.

# Systeme d'exploitation

---

---

## Environnement de fonctionnement (Windows®)

Les details d'environnement de fonctionnement suivants sont donnes en guise de consignes. Ils ne garantissent pas le fonctionnement.

### Enregistrement et lecture de disque DVD/CD

- Systemes d'exploitation pris en charge : Windows 11, Windows 10, Windows 8.1

### Enregistrement et lecture de disque Blu-ray

- Systemes d'exploitation pris en charge : Windows 11, Windows 10, Windows 8.1

L'environnement de fonctionnement requis peut changer en fonction du systeme d'exploitation ou des applications utilises.

Veillez consulter les fournisseurs de logiciels ou de systemes d'exploitation pour toute question au sujet des systemes d'exploitations ou des applications.

## Environnement de fonctionnement (macOS®)

- Systemes d'exploitation pris en charge : OS X El Capitan® 10.11, macOS Sierra® 10.12, macOS High Sierra® 10.13, macOS Mojave® 10.14, macOS Catalina® 10.15, macOS Big Sur® 11, macOS Monterey® 12

# Avant utilisation

## Vérification des accessoires

- Manuel de l'utilisateur (dont les informations sur la garantie et la clé du produit de l'application)
- Câble USB (USB Type-A → USB Type-B) (1 m)
- Isolateurs pour installation horizontale × 4
- Isolateurs pour installation verticale × 8
- Adaptateur secteur (OWR8003-) (1,2 m)
- Cordon d'alimentation (0,5 m)

- Téléchargez le logiciel de l'application depuis le site Web à l'adresse [https://jpn.pioneer/cyberlink\\_soft/en.php](https://jpn.pioneer/cyberlink_soft/en.php)  
La clé de téléchargement de l'application (clé du produit) est jointe à l'arrière du manuel de l'utilisateur.
- Si un accessoire manque, veuillez contacter le fournisseur qui vous a vendu ce produit.
- Veuillez télécharger l'utilitaire de lecteur BD Pioneer depuis le site Web Pioneer. [https://pioneer.jp/device\\_e/product-e/ibs/device\\_e/dev00001r\\_e.html#DriveUtility](https://pioneer.jp/device_e/product-e/ibs/device_e/dev00001r_e.html#DriveUtility)

L'utilitaire de lecteur permet à l'utilisateur de configurer plusieurs fonctions du lecteur telles que le réglage de la méthode de lecture si la lecture correcte d'un CD de musique est impossible et la configuration de la fonction PureRead afin de minimiser la survenue d'interpolation de données provenant d'erreurs.

Pour plus de détails, référez-vous à « Fonctions pratiques » à la page 22.

## Information sur le produit

<https://www.pioneerelectronics.com/PUSA/Computer/Computer+Drives/BDR-X13UBK>



# INSTRUCTIONS IMPORTANTES RELATIVES À LA SÉCURITÉ

---

---

Lors de l'utilisation de ce produit, veillez à consulter les informations de sécurité indiquées dans ce manuel et sur l'étiquette de l'appareil et de l'adaptateur secteur.



## AVERTISSEMENT

### Environnement de fonctionnement

- Température et humidité de l'environnement d'exploitation :  
+5 °C à +35 °C (+41 °F à +95 °F) ; moins de 80 % d'humidité relative (assurez-vous que les bouches d'aération de refroidissement ne sont pas obstruées)  
N'installez pas cet appareil dans une zone mal ventilée ou dans des lieux exposés à une forte humidité ou à la lumière directe du soleil (ou à une lumière artificielle forte).
- Assurez-vous que de l'eau ne s'introduise pas dans l'appareil et que celui-ci reste sec. Ne l'utilisez pas dans des lieux très humides. Le cas échéant, un risque d'incendie ou de choc électrique existe.
- Ne l'utilisez pas dans des lieux humides comme des salles de bains ou des salles d'eau. Le cas échéant, un risque d'incendie ou de choc électrique existe.

### Installation

- Pour éviter un risque d'incendie, ne placez pas de sources de flammes nues (comme une bougie allumée) sur l'équipement ou à proximité de celui-ci.
- Ne le placez pas à proximité de flammes nues, telles que celles d'une cheminée ou de sources de chaleur. Le cas échéant, un risque d'incendie ou de déformation existe.
- Assurez-vous que le cordon d'alimentation est complètement inséré dans l'adaptateur secteur, et que la fiche électrique est complètement insérée dans la prise. Le non-respect de cette consigne risque de provoquer une génération de chaleur ou l'adhérence de poussière, d'où un risque d'incendie. De plus, toucher les lames de la fiche électrique risque de provoquer un choc électrique.
- Ne connectez pas la fiche électrique à des prises dans lesquelles la fiche est lâche même si elle est complètement insérée. Le cas échéant, un risque de chauffe pouvant provoquer un incendie existe. Demandez à un électricien de remplacer les prises électriques.
- Ne le placez pas dans des endroits instables comme sur une table bancale ou sur un plan incliné. L'appareil peut tomber ou basculer, provoquant ainsi des blessures.
- Ne placez pas l'appareil dans des endroits soumis à des quantités importantes de fumées huileuses, d'humidité ou de poussière, comme sur une cuisinière ou à proximité d'un humidificateur. Le cas échéant, un risque d'incendie ou de choc électrique existe.
- Ne le laissez pas dans des endroits soumis à une chaleur extrême, comme dans un véhicule avec les vitres fermées ou sous la lumière directe du soleil. Le cas échéant, un risque d'endommagement existe.

## INSTRUCTIONS IMPORTANTES RELATIVES À LA SÉCURITÉ

---

- Ne placez pas l'appareil à un endroit où quelqu'un pourrait accidentellement marcher ou s'asseoir dessus. Veuillez faire particulièrement attention aux enfants. L'appareil peut tomber ou casser, provoquant ainsi des blessures.

### Utilisation de cette fonction

- Durant l'opération, ne soumettez pas l'appareil à des chocs ou à des vibrations, ni ne branchez ou débranchez le câble USB ou la fiche électrique de l'adaptateur secteur.
- Durant l'opération, ne déplacez pas et ne soulevez pas l'appareil. Le disque tourne à vitesse élevée et le fait de soulever ou de déplacer l'appareil risque d'endommager le disque. Pour déplacer l'appareil, retirez d'abord le disque, puis mettez l'appareil hors tension.
- Ne placez aucun objet sur cet appareil, cela pourrait l'endommager ou le rendre instable et entraîner son basculement ou sa chute, ce qui pourrait provoquer des blessures.
- Lors de l'utilisation de cet appareil, veillez à bien suivre les avertissements affichés et les mises en garde de votre fabricant d'ordinateurs.



### AVERTISSEMENT

#### Lors de l'utilisation de l'adaptateur secteur et du cordon d'alimentation fournis avec cet appareil, veillez à respecter les consignes suivantes.

- Ne placez aucun objet sur le cordon d'alimentation ou le cordon de l'adaptateur secteur. De plus, assurez-vous que les cordons ne se retrouvent pas coincés sous l'appareil. Protégez le cordon d'alimentation de sorte qu'il ne soit pas possible de marcher dessus ou qu'il ne soit pas pincé, et plus particulièrement au niveau des fiches, des éléments de branchement et au niveau de leur sortie de l'appareil. Ne recouvrez pas le cordon d'un tapis ou autre.
- Lorsque de la poussière ou du métal adhère ou est proche des lames de la fiche électrique, retirez la fiche et nettoyez-les avec un chiffon sec. Continuer à utiliser l'appareil risque de provoquer un incendie ou un choc électrique.
- N'endommagez pas, ne modifiez pas, ne pliez, tordez, tirez ou chauffez de manière forcée le cordon d'alimentation ou le cordon de l'adaptateur secteur. Le cas échéant, un risque d'endommagement du cordon existe, pouvant provoquer un incendie ou un choc électrique.
- L'adaptateur secteur et le cordon d'alimentation fournis sont conçus pour être utilisés avec cet appareil uniquement. Ne les utilisez pas avec d'autres appareils. Le cas échéant, un risque d'incendie ou de choc électrique existe.
- N'utilisez aucun adaptateur secteur ou cordon d'alimentation autres que ceux qui sont fournis avec cet appareil. L'utilisation d'autres adaptateurs secteur ou cordons d'alimentation risque de provoquer un incendie.
- Tenez l'adaptateur secteur et le cordon d'alimentation hors de portée des enfants. L'enroulement accidentel de l'adaptateur secteur autour du cou risque de provoquer

une suffocation.

- N'utilisez pas l'appareil avec des tensions autres que la tension d'alimentation électrique indiquée (120 volts CA, 60 Hz). Le cas échéant, un risque d'incendie ou de choc électrique existe.
- Ne connectez pas cet appareil à une source d'alimentation à courant continu (CC) (comme sur un bateau). Le cas échéant, un risque d'incendie ou de choc électrique existe.
- Ne branchez pas ni ne débranchez la fiche électrique avec les mains mouillées. Le cas échéant, un risque de choc électrique existe.
- Lors du débranchement du cordon d'alimentation, ne tirez pas sur le cordon. Le cas échéant, un risque d'endommagement du cordon existe, pouvant provoquer un incendie ou un choc électrique. Veillez à tenir la fiche lors du débranchement.
- Tenez le cordon d'alimentation à l'écart de sources de chaleur. Le non-respect de cette consigne risque de faire fondre l'isolation sur le cordon, pouvant provoquer un incendie ou un choc électrique.
- Lors du déplacement de l'appareil, veillez à débrancher d'abord la fiche électrique de la prise, puis à retirer le câble USB. Le non-respect de cette consigne risque d'endommager le cordon, pouvant provoquer un incendie ou un choc électrique.
- Ne touchez pas la fiche électrique en cas d'orage. Le cas échéant, un risque de choc électrique existe.
- Tenez l'adaptateur secteur et le cordon d'alimentation à l'abri de gouttelettes d'eau.
- Ne retirez pas le couvercle de l'appareil et l'adaptateur secteur, et ne modifiez pas l'appareil et l'adaptateur. L'intérieur de l'appareil renferme des pièces sous haute tension et, le cas échéant, un risque d'incendie ou de choc électrique existe. Demandez à votre fournisseur de réaliser les inspections internes, la maintenance et les réparations. **Cet appareil est un instrument de précision. Par conséquent, emmenez ce produit chez un fournisseur ou un centre de services agréé si un démontage est nécessaire.**
- En raison des spécifications du produit, tous les affichages s'éteignent lorsque vous ne l'utilisez plus. Le produit peut ainsi sembler identique lorsque la fiche électrique a été retirée de la prise. Toutefois, l'alimentation électrique n'a pas cessé de fournir de l'alimentation. Pour déconnecter complètement le produit de l'alimentation électrique, vous devez retirer la fiche électrique (disjoncteur) de la prise. Placez le produit à proximité d'une prise où la fiche électrique (disjoncteur) peut être facilement accessible. Laisser la fiche électrique branchée pendant des périodes prolongées risque de provoquer un incendie.
- Ne contournez pas la finalité de sécurité de la fiche polarisée ou de type mise à la terre. Une fiche polarisée comporte deux lames, dont une est plus large que l'autre. Une fiche de type mise à la terre comporte deux lames et une troisième fiche de mise à la terre. La lame large et la troisième fiche sont prévues pour votre sécurité. Si la fiche fournie ne correspond pas à votre prise, contactez un électricien pour remplacer la prise obsolète.

## INSTRUCTIONS IMPORTANTES RELATIVES À LA SÉCURITÉ

---

- Lors de la connexion à l'adaptateur secteur, ne recouvrez pas l'appareil ou l'adaptateur secteur d'un tissu ou de feuilles de papier.
- Ne surchargez pas les prises murales et les rallonges. Le cas échéant, un risque d'incendie ou de choc électrique existe.

**Veillez à bien suivre les précautions suivantes. À défaut, un risque d'incendie ou d'électrocution existe.**

- Branchez les câbles sur l'appareil seulement après avoir vérifié que les câbles ne se sont pas détériorés ni ont été endommagés. N'utilisez aucun câble qui s'est détérioré ou a été endommagé.
- Ne décomposez pas et ne modifiez pas l'appareil. Ne faites rentrer aucun métal, objet inflammable, produit chimique, eau ou autres corps étrangers dans l'appareil.

**Dans les circonstances suivantes, éteignez l'appareil, débranchez l'ordinateur, et contactez votre fournisseur ou Pioneer.**

- Si de la fumée s'échappe de l'appareil, ou si des anomalies telles que des odeurs ou des bruits inhabituels sont observées.
- Si de l'eau ou un corps étranger sont entrés dans l'appareil.
- Si l'appareil est tombé ou si son couvercle, le cordon d'alimentation, la fiche ou le châssis est endommagé.

Les symboles indicateurs utilisés pour ce produit (dont ses accessoires) indiquent les éléments suivants :

~ CA (Courant alternatif)

== CC (Courant continu)



## Mises en garde concernant l'utilisation

- De l'humidité peut se former dans la partie fonctionnelle du produit si le lecteur est passé d'un environnement froid dans une pièce plus chaude. Laissez le lecteur pendant une à deux heures dans le nouveau lieu avant de le mettre sous tension.
- Ne l'utilisez pas dans des lieux poussiéreux ni dans des lieux très chauds, ou humides.
- N'inspectez pas et ne modifiez pas l'intérieur de l'appareil.
- Utilisez un chiffon doux et sec pour essuyer la saleté à l'extérieur de l'appareil et de l'adaptateur secteur. En cas de salissure importante, diluez un nettoyant neutre dans cinq à six volumes d'eau et trempez-y un chiffon doux, essuyez la saleté, puis séchez la surface avec un chiffon sec. N'utilisez pas de produits chimiques volatils comme du benzène, des diluants, de l'alcool, des aérosols, car ils risquent d'endommager la surface. Avant de nettoyer vos dispositifs électroniques en utilisant un chiffon traité avec des produits chimiques, veillez à bien lire les mises en garde mentionnées sur les chiffons.
- Lorsque vous n'envisagez pas d'utiliser l'appareil pendant une période prolongée (voyage, etc.), veillez à débrancher la fiche électrique de la prise pour plus de sécurité.
- Aucune garantie n'existe quant à la conservation des données lors de l'utilisation de cet appareil. Assurez-vous de réaliser régulièrement des sauvegardes de vos données pour les récupérer en cas de dysfonctionnement.

### Manipulation des disques

- Ne touchez pas et ne rayez pas la face de signal (brillante) du disque.
- Manipulez le disque soit par les deux bords, soit par le trou au centre et par un bord.
- N'apposez pas d'autocollants ni d'étiquettes sur le disque.
- N'utilisez pas de disques fissurés ou très déformés. Cela peut entraîner un dysfonctionnement de l'appareil.
- Quand vous utilisez de vieux disques ou des disques de location, vérifiez qu'il n'y a pas de fissures autour du trou central. La force centrifuge provenant de la rotation à haute vitesse peut élargir ces fissures, ce qui peut entraîner la rupture du disque.
- N'utilisez pas de disques avec des formes spéciales (en forme de cœur, en forme d'hexagone, etc.) ou d'autres disques non standard. Le cas échéant, un risque de dysfonctionnement existe.

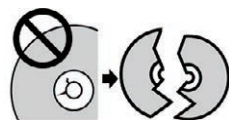

## Mises en garde concernant l'utilisation

---

- Si de la poussière ou des traces de doigt sont présentes sur le disque, utilisez un chiffon doux pour les enlever, en partant du centre du disque, jusqu'au bord extérieur. N'essuyez pas le disque dans un geste circulaire.
- N'utilisez pas de pulvérisateur ni d'agents antistatiques. Cela peut endommager le disque.

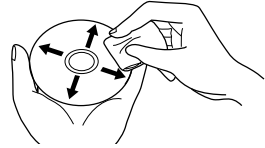

Pour protéger le disque, assurez-vous qu'il est conservé dans un boîtier et veillez à ce qu'il n'y ait pas de saleté ou de poussière sur la surface d'enregistrement avant de l'utiliser.

# Caractéristiques

## Vitesse d'écriture/Vitesse de lecture

	VITESSE D'ÉCRITURE (MAXIMUM)	VITESSE DE LECTURE (MAXIMUM)
BD-ROM	-	12X
BD-ROM DL	-	8X
BD-R	16X	12X
BD-R DL	14X	8X
BD-R TL	8X	6X
BD-R QL	6X	6X
BD-RE	2X	10X
BD-RE DL	2X	6X
BD-RE TL	2X	4X
BD-R LTH	8X	8X
M-DISC (BD) SL	6X	12X
M-DISC (BD) DL	8X	8X
M-DISC (BD) TL	6X	6X
DVD-ROM	-	16X
DVD-ROM DL	-	12X
DVD±R	16X	16X
DVD±R DL	8X	12X
DVD-RW	6X	12X
DVD+RW	8X	12X
DVD-RAM	5X	5X
M-DISC (DVD)	6X	16X
CD-ROM	-	40X, 48X*
CD-R	48X	48X
CD-RW	24X	40X

\* Quand la fonction PureRead est activée, la priorité est donnée à la précision de lecture, et la vitesse de lecture maximale du CD audio et du CD-ROM est réglée à 40x. La fonction PureRead est activée par défaut. La fonction peut être configurée en utilisant l'utilitaire de lecteur BD Pioneer pris en charge.

### Remarque

- La lecture de disques enregistrés BD/DVD/CD est possible dans les lecteurs qui prennent en charge ces formats. Veuillez consulter le fabricant du produit concerné au sujet de la compatibilité.

**Pour exécuter l'écriture à haute vitesse, veuillez utiliser un média qui prend en charge l'enregistrement et l'écriture à haute vitesse. Référez-vous au site Web de Pioneer pour obtenir des détails.**

[https://pioneer.jp/device\\_e/product-e/ibs/device\\_e/dev00003r\\_e.html](https://pioneer.jp/device_e/product-e/ibs/device_e/dev00003r_e.html)

- Lecture de Dual Disc
  - Le format Dual Disc peut enregistrer des vidéos au format standard DVD et de l'audio sur une face, et l'audio peut être reproduit par un lecteur CD sur l'autre face.
  - Quand vous insérez un Dual Disc dans l'appareil de lecture ou que vous l'enlevez de l'appareil, la surface opposée à la face de lecture peut être rayée. Des problèmes peuvent survenir quand vous lisez la face rayée.
  - La face audio (la face non-DVD) n'est pas conforme avec les standards physiques généraux des CD, et ne peut pas être lue dans certains cas.
  - La face de DVD Dual Disc peut être lue.
  - Pour plus de détails sur les spécifications de Dual Disc et les standards, veuillez à contacter le distributeur ou le vendeur du disque.

# Noms des pièces et fonctions

## Avant

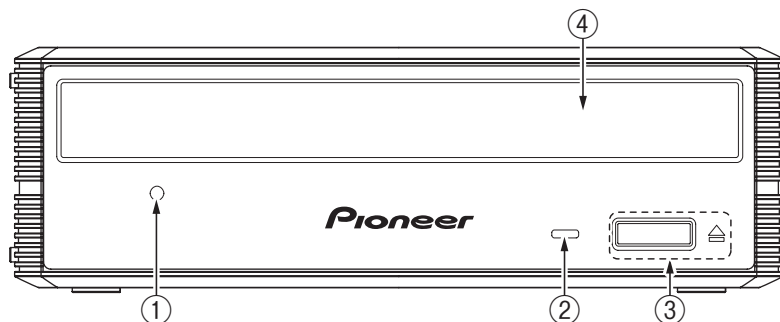

### ① Trou d'éjection forcée

Si le plateau ne s'ouvre pas même après avoir appuyé sur le bouton d'éjection, le plateau peut être ouvert en insérant un objet long et étroit comme l'extrémité d'un grand trombone dans ce trou.

Dans une utilisation normale, ouvrez le plateau en utilisant le bouton d'éjection.

**Quand vous utilisez le trou d'éjection forcée, assurez-vous que l'appareil est éteint, et attendez pendant au moins une minute pour que la rotation du disque cesse.**

### ② Indicateur d'occupation (OCCUPÉ)

Indique l'état opérationnel comme suivant.

**Hors tension**

**Éteint**

**Sous tension**

**Allumé**

**Pendant la lecture**

**Clignotement**

**Pendant l'écriture**

**Clignotement**

**Pendant l'ouverture/la fermeture du plateau**

**Allumé**

- Lorsque l'appareil n'est pas utilisé pendant une durée donnée, il arrête de fonctionner. Vous pouvez utiliser l'utilitaire de lecteur BD fourni pour modifier la période avant laquelle il arrête de fonctionner.

### ③ Bouton d'éjection (▲)

Ouvre et ferme le plateau du disque.

- Lorsque cet appareil est connecté à un Mac® avec un disque inséré, cette fonction ne peut pas être utilisée en raison des spécifications macOS®. Veuillez consulter le Guide de l'utilisateur de macOS pour en savoir plus sur le fonctionnement avec un Mac.

## Noms des pièces et fonctions

### ④ Plateau du disque

Appuyez sur le bouton d'éjection pour ouvrir le plateau du disque, et face étiquette vers le haut, placez un disque sur le plateau aligné avec les rainures.

Appuyez sur le bouton d'éjection, ou poussez doucement l'avant du plateau pour le fermer.

**Ne tirez pas en forçant pour ouvrir le plateau du disque.**

### Précautions relatives à la lecture de disques de 8 cm (3-9/64 po)

- Des adaptateurs de disques de 8 cm (3-9/64 po) ne peuvent pas être utilisés avec cet appareil.
- Lorsque cet appareil est installé à plat, des disques de 8 cm (3-9/64 po) peuvent être utilisés en les plaçant dans le retrait pour disque de 8 cm (3-9/64 po) au centre du plateau du disque.
- Lorsque cet appareil est installé verticalement, des disques de 8 cm (3-9/64 po) ne peuvent pas être utilisés.

### Fixation des isolateurs (exemple de fixation recommandée)

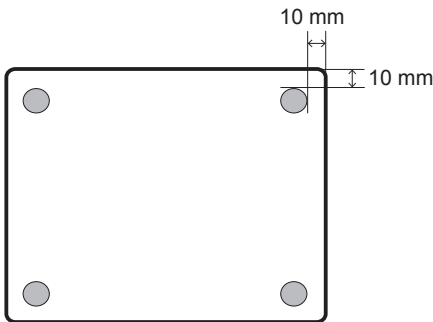

[Lorsqu'il est installé à l'horizontale]

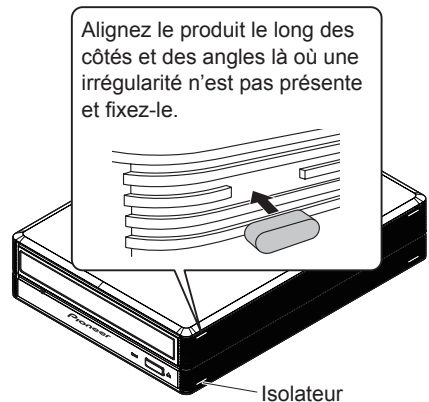

[Lorsqu'il est installé à la verticale]

### Mise en garde

- Lors de l'utilisation de ce produit, veillez à utiliser l'isolateur fourni. Si le produit n'est pas fixé, un risque de fonctionnement erroné ou de bruit existe en raison des vibrations.
- Lors de l'installation de l'isolateur, assurez-vous qu'il ne chevauche pas la partie qui dépasse.
- Avant l'installation, essayez toute trace d'huile ou de saleté sur le boîtier.

### **AVERTISSEMENT**

Ne placez pas l'appareil à portée des jeunes enfants car les isolateurs pourraient être ingérés accidentellement. En cas d'ingestion d'une pièce, consultez un médecin immédiatement.

### Arrière

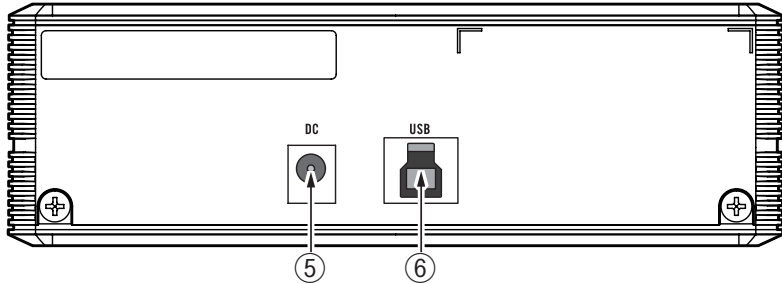

- ⑤ **Connecteur d'alimentation CC**  
Connectez l'adaptateur secteur fourni avec l'appareil.
- ⑥ **Connecteur USB (Type-B)**

# Connexion

## Connexion du cordon d'alimentation

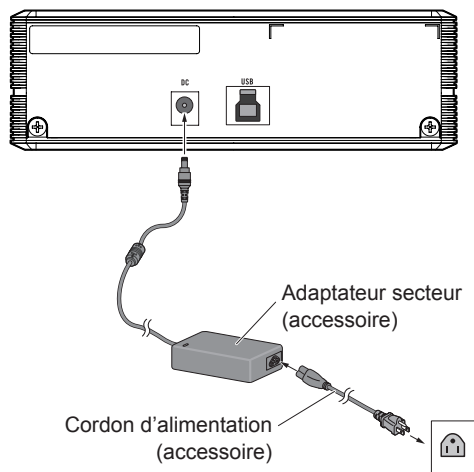

### Mise en garde

- Connectez le cordon d'alimentation avant de connecter l'appareil à un ordinateur.
- En cas d'urgence (fumée, odeurs inhabituelles, bruits étranges ou similaires), retirez immédiatement la fiche électrique de la prise.



## Connexion du câble USB

Cet appareil peut être ajouté sans arrêter ou redémarrer l'ordinateur. Connectez l'appareil au câble USB fourni.

- ① Vérifiez que votre ordinateur (PC) dispose d'un port USB disponible.
- ② Avec votre système d'exploitation Windows® ou Mac® en cours d'exécution, utilisez le câble USB fourni pour connecter cet appareil à l'ordinateur.

### Mise en garde

- Ne déconnectez pas le câble USB pendant les transferts de données.
- Ne déconnectez pas le câble USB pendant le démarrage de l'ordinateur ni toute opération avec l'appareil.

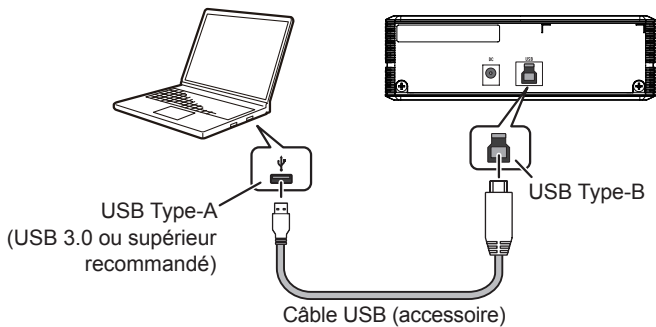

### Remarque

- Il est recommandé de connecter à un port USB 3.0 ou supérieur, car lorsqu'un câble USB 3.0 est connecté à un port USB 2.0, la connexion est limitée aux performances USB 2.0 standard.
- Cet appareil peut fonctionner avec USB 1.1 mais n'offrira pas des performances optimales.
- La connexion de cet appareil via un concentrateur USB ou à l'aide de câbles non spécifiés peut ne pas garantir un bon fonctionnement.
- L'appareil ne fonctionnera pas sur l'alimentation fournie par le connecteur USB (bus). Veuillez à utiliser l'appareil avec l'adaptateur secteur fourni avec l'appareil connecté.

### Éjection forcée du disque

Dans la situation suivante, vous pouvez forcer l'éjection du disque en utilisant le trou d'éjection forcée.

- Quand l'appareil a connu un dysfonctionnement et que le disque ne peut pas être éjecté par le bouton d'éjection ou par le logiciel

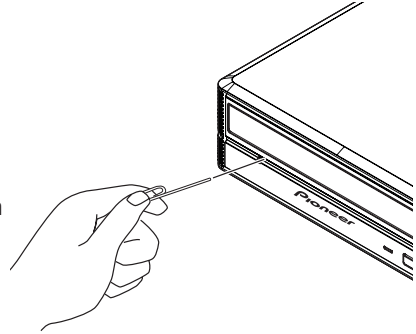

- ① Vérifiez que l'ordinateur est éteint, et que le disque ne tourne plus.
- ② Redressez un trombone ou un objet similaire, et insérez-le, de manière rectiligne, dans le trou d'éjection forcée et poussez fort.
- ③ Le plateau du disque sortira de 5 mm à 10 mm, vous pourrez alors tirer le plateau pour retirer le disque.

### Remarque

- Ne forcez jamais pour éjecter le plateau tandis que le disque tourne toujours, sinon, vous risquez de vous blesser ou d'endommager le disque.
- Ne placez pas d'objets à moins de 12 cm de l'avant de l'appareil, cela pourrait empêcher l'éjection du disque.

# Téléchargement et installation de CyberLink Media Suite (avec la clé du produit)

- CyberLink® Media Suite est compatible uniquement avec les systèmes d'exploitation Windows®. L'application ne peut pas être utilisée avec macOS®.
- ① **Visitez le site Web mentionné à l'arrière de ce manuel.**
  - ② **Passez en revue le contrat de licence et cliquez sur « Agree » (Accepter) pour vous rendre sur la page Web de CyberLink.**

## Téléchargement

- ① **Après avoir accédé au site Web de téléchargement, connectez-vous avec votre adresse e-mail de membre CyberLink ainsi qu'avec votre mot de passe.** (Si vous ne vous êtes pas inscrit en tant que membre CyberLink, cliquez sur « Register now » (S'enregistrer maintenant) et enregistrez-vous afin d'être membre.)
- ② **Après vous être enregistré, l'écran de saisie de la clé du produit sera affiché. Saisissez la clé du produit fournie et cliquez sur « Submit » (Envoyer).**  
La clé du produit se trouve à l'arrière de ce manuel.  
(La clé de 16 caractères est imprimée sur l'étiquette.)
- ③ **Si la clé du produit a été correctement saisie, l'écran pour télécharger le programme de téléchargement sera affiché. Cliquez sur le lien de téléchargement pour télécharger le programme de téléchargement.**

### Télécharger à nouveau le programme de téléchargement

Après avoir enregistré la clé du produit sur le site Web de téléchargement, un e-mail sera envoyé à votre adresse e-mail de membre CyberLink.

Le programme de téléchargement peut être téléchargé à nouveau à partir du lien dans l'e-mail pendant 30 jours à partir de l'enregistrement de la clé du produit.

## Installation

- ① **Connectez le lecteur à un ordinateur Windows.**
- ② **Ouvrez le fichier téléchargé pour commencer à télécharger le programme.**
- ③ **Une fois le téléchargement fini, le message d'installation sera affiché dans la boîte de dialogue. Cliquez sur « Install » (Installer) pour lancer le programme d'installation.**  
(Même si vous ne cliquez pas sur « Install » (Installer), le programme d'installation se lancera automatiquement après 1 minute.)
- ④ **Après le lancement du programme d'installation, suivez les instructions sur celui-ci pour installer le produit.**

# Fonctions pratiques

Ces fonctions peuvent être utilisées si l'utilitaire de lecteur est téléchargé et installé. Pour accéder à des détails sur les autres fonctions dans l'utilitaire de lecteur, référez-vous à la page d'aide de l'utilitaire de lecteur. Veuillez télécharger l'utilitaire de lecteur depuis le site Web Pioneer.

[https://pioneer.jp/device\\_e/product-e/ibs/device\\_e/dev00001r\\_e.html#DriveUtility](https://pioneer.jp/device_e/product-e/ibs/device_e/dev00001r_e.html#DriveUtility)

## Personnaliser la fonction Éco

### Explication de la fonction

Si le lecteur ne reçoit aucune commande (instruction pour le fonctionnement) de l'ordinateur pendant une période spécifique, cette fonction réduira la consommation d'énergie de l'appareil (passe en mode économique) notamment en arrêtant la rotation du disque ou en réduisant la vitesse de rotation du disque. Raccourcir cette période spécifique fera passer l'appareil en mode économique plus rapidement.

- Si une commande est reçue après être passé en mode économique, plus de temps sera nécessaire pour que l'appareil atteigne à nouveau une grande vitesse de rotation, ce qui peut réduire la vitesse de fonctionnement en attendant.

### Utilisation de cette fonction

Configurez le paramètre dans « Pioneer BD Drive Utility ».

- ① Installation de « Pioneer BD Drive Utility ».
- ② Lancement de « Pioneer BD Drive Utility ».
- ③ Cliquez sur l'onglet [Utility] (Utilitaire).

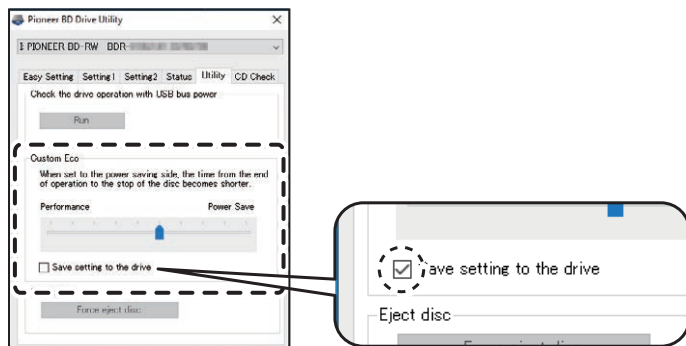

- ④ Glissez le [▲] sous le [Custom Eco] (Éco personnalisé) vers le [Power Save] (Économie d'énergie).

Il existe 10 niveaux entre le mode performance et le mode économique.

- ⑤ Sélectionnez [Save setting to the drive] (Enregistrer les paramètres sur le lecteur).

Les valeurs définies seront enregistrées sur le lecteur. Les paramètres seront conservés même après arrêt de l'appareil.

### Mises en garde concernant l'utilisation

- Si l'alimentation du lecteur est éteinte sans avoir sélectionné l'option [**Save setting to the drive**] (Enregistrer les paramètres sur le lecteur), les paramètres reviendront à ceux précédemment enregistrés.
- Dans un environnement Windows®, le paramètre peut être changé à tout moment en utilisant l'utilitaire de lecteur BD Pioneer, quand le lecteur est reconnu.
- Les paramètres d'Éco personnalisé peuvent uniquement être changés sous Windows. Après le changement des paramètres sous Windows, l'appareil peut être utilisé avec un Mac®.

## PureRead

### Explication de la fonction PureRead

Si vous utilisez cet appareil pour lire un CD de musique, vous pouvez utiliser PureRead. Cette fonction permet à l'appareil en fonctionnement d'acquérir et de reproduire le plus possible le son original comme par la lecture répétée de parties rayées ou sales du CD. La fonction PureRead peut être paramétrée selon les deux modes suivants, ou éteinte.

Master Mode (Mode Maître) (paramètre par défaut)	Ce mode travaille au maximum à l'acquisition et à la reproduction du son original, mais si ce mode rencontre des données audio qui ne peuvent pas être entièrement reproduites, il interpole ces données et continue l'acquisition.
Perfect Mode (Mode Parfait)	Ce mode reproduit le son original, et s'il rencontre des données audio qui ne peuvent pas être entièrement reproduites, le mode s'arrête et cesse l'acquisition.
OFF	Ce mode entraîne une acquisition normale des données d'un CD de musique. S'il y a une rayure qui empêche la lecture, l'interpolation s'appliquera.

#### Qu'est-ce que l'interpolation ?

Les données audio qui ne peuvent pas être lues à cause de rayures ou d'autres dommages sont créées par des interférences de son avant et après. Ce son sera abîmé par rapport au son original.

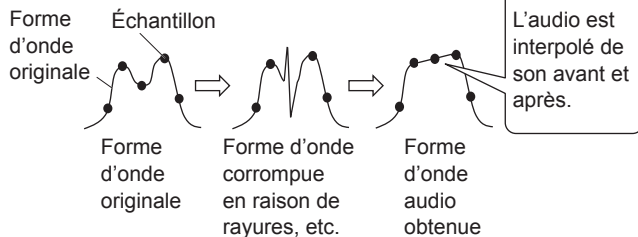

### Utilisation de PureRead

#### [Windows®]

- ① Installation de « Pioneer BD Drive Utility ».
- ② Lancement de « Pioneer BD Drive Utility ».
- ③ Cliquez sur l'onglet [Setting2] (Paramètre2).

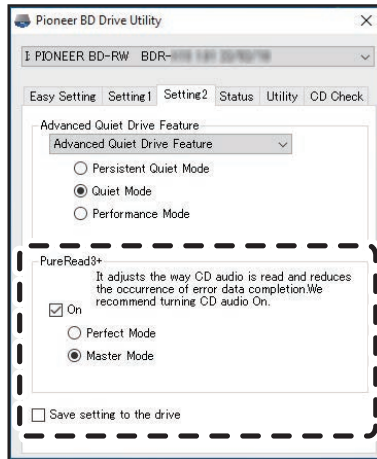

- ④ Sélectionnez l'option [On] (Allumé) située sous [PureRead3+].
- ⑤ Sélectionnez soit [Perfect Mode] (Mode Parfait) soit [Master Mode] (Mode Maître).
- ⑥ Sélectionnez [Save setting to the drive] (Enregistrer les paramètres sur le lecteur).

Les valeurs définies seront enregistrées sur le lecteur. Les paramètres seront conservés même après arrêt de l'appareil.

#### [Mac®]

- ① Installez « Pioneer BD Drive Utility » (macOS® 10.14 ou version antérieure) ou « Pioneer BD Drive Utility Lite » (macOS 10.15 ou version ultérieure).
- ② Démarrez « Pioneer BD Drive Utility » ou « Pioneer BD Drive Utility Lite ». Lors de l'utilisation de « Pioneer BD Drive Utility Lite », faites fonctionner sans disque inséré.

- ③ Sélectionnez l'option **[On] (Allumé)** située sous **[PureRead]**.

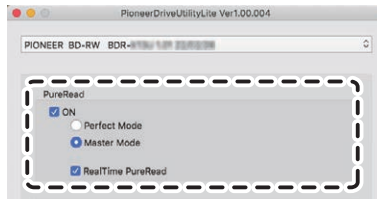

- ④ Sélectionnez soit **[Perfect Mode] (Mode Parfait)** soit **[Master Mode] (Mode Maître)**.
- ⑤ Sélectionnez **[Save setting to drive] (Enregistrer les paramètres sur le lecteur)**. Les valeurs définies seront enregistrées sur le lecteur. Les paramètres seront conservés même après arrêt de l'appareil.

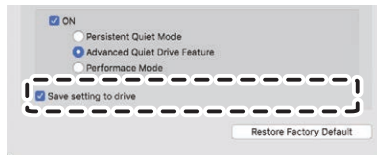

### Affichage du mode PureRead

Lorsque l'appareil ne fonctionne pas, appuyez sur le bouton d'éjection et maintenez-le enfoncé pendant au moins deux secondes. L'indicateur d'occupation clignote, et le paramètre du mode PureRead actuel est affiché.

### Affichage du mode

Master Mode (Mode Maître)	— ☆☆ — ☆☆ —	Retour à l'état de fonctionnement normal.
Perfect Mode (Mode Parfait)	— ☆☆☆ — ☆☆☆ —	Retour à l'état de fonctionnement normal.
OFF	— ☆ — ☆ —	Retour à l'état de fonctionnement normal.

☆ : Nombre de clignotements, — : Éteint (une seconde)

### Mises en garde concernant l'utilisation

- La fonction d'affichage du mode PureRead ne peut pas être utilisée lorsque l'appareil fonctionne.
- Si l'alimentation du lecteur est éteinte sans avoir sélectionné l'option **[Save setting to the drive]** (Enregistrer les paramètres sur le lecteur), les paramètres reviendront à ceux précédemment enregistrés.
- Un changement PureRead avec Drive Utility lorsque la fonction d'affichage du mode PureRead est utilisée entraîne un affichage incorrect.
- Vérifiez que le lecteur ne fonctionne pas lorsque vous appuyez sur le bouton d'éjection et le maintenez enfoncé.

# Spécifications

---

## [Installation]

L'appareil peut être installé horizontalement ou verticalement.

## [Taille du disque]

12 cm / 8 cm\*

\* Les disques de 8 cm ne peuvent pas être utilisés lorsque l'appareil est installé à la verticale.

## [Taux de transfert]

Lecture de données (continue)

BD	Max. 54,0 Mb/s
DVD	Max. 21,6 Mb/s
CD	Max. 7,2 Mb/s

Écriture de données (continue)

BD	Max. 72,0 Mb/s
DVD	Max. 21,6 Mb/s
CD	Max. 7,2 Mb/s

Standards de l'interface

USB 3.2 Gen1/2.0

- Le taux de transfert peut être réduit selon la condition du disque (rayures, etc.).

## [Temps d'accès/Temps de recherche]

Temps d'accès (moyenne aléatoire)

BD 180 ms    DVD 170 ms    CD 160 ms

Temps de recherche (moyenne aléatoire)

BD 160 ms    DVD 150 ms    CD 140 ms

## [Autres]

Puissance d'entrée CA.....	120 V CA, 60 Hz
Consommation électrique (nominale).....	30 W
Consommation électrique sans charge.....	0,1 W
Dimensions (sans les pieds).....	160 mm (L) x 50 mm (H) x 220 mm (P)
Poids (lecteur uniquement).....	1,1 kg (typique)
Température de fonctionnement.....	+5 °C à +35 °C
Humidité de fonctionnement.....	20 % à 80 % (sans condensation)
Taille du tampon.....	4 Mo

## [Adaptateur secteur]

Dimensions (boîtier uniquement).....	89,8 mm (L) x 27,0 mm (H) x 37,8 mm (P)
Poids.....	0,15 kg (typique)



### [Accessoires]

Manuel de l'utilisateur (dont les informations sur la garantie et la clé du produit de l'application)

Câble USB (USB Type-A → USB Type-B) (1 m)

Isolateurs pour installation horizontale × 4

Isolateurs pour installation verticale × 8

Adaptateur secteur (OWR8003-) (1,2 m)

Cordon d'alimentation (0,5 m)

# Problèmes et solutions

Des erreurs inattendues sont souvent considérées comme des dysfonctionnements. Si vous pensez qu'il y a un dysfonctionnement, vérifiez les éléments ci-dessous selon les symptômes.

Si une anomalie n'est pas résolue même après avoir pris les mesures suivantes, veuillez contacter votre fournisseur ou Pioneer.

De plus, veuillez consulter le fabricant du logiciel de l'application à propos de tout problème survenant dans le logiciel de l'application.

## L'appareil ne fonctionne pas

- Les câbles sont-ils correctement connectés ?
  - Le lecteur est mis sous tension et hors tension avec l'alimentation électrique de l'ordinateur connecté. Par conséquent, connecter l'appareil à un adaptateur secteur et connecter à un port USB d'un ordinateur allumé mettra l'appareil sous tension. Vérifiez que le câble USB et l'adaptateur secteur sont correctement connectés.

## L'ordinateur ou l'application ne reconnaît pas correctement l'appareil

- Le câble USB ou l'adaptateur secteur est-il correctement connecté ?
  - Assurez-vous que le câble est correctement connecté. Si vous utilisez un concentrateur USB, l'alimentation électrique n'est peut-être pas suffisante. Connectez le câble USB directement à votre ordinateur.
- Le système d'exploitation est-il compatible avec l'appareil ?
  - Utilisez un système d'exploitation qui est compatible avec cet appareil. (Windows® 11, Windows 10, Windows 8.1, OS X El Capitan® 10.11, macOS Sierra® 10.12, macOS High Sierra® 10.13, macOS Mojave® 10.14, macOS Catalina® 10.15, macOS Big Sur® 11, macOS Monterey® 12)

## Le disque n'est pas reconnu

- Le disque est-il correctement mis en place ?
  - Vérifiez que le disque est correctement mis en place.

## Les données ne peuvent pas être enregistrées/une erreur survient lors de l'enregistrement

- Y a-t-il suffisamment d'espace pour l'enregistrement ?
- Vérifiez que le logiciel de l'application requis est installé sur l'environnement utilisé.
- Vérifiez que l'environnement d'exploitation utilisé respecte les spécifications du logiciel de l'application utilisée.
- L'enregistrement sur le disque à la vitesse sélectionnée est impossible.
  - Vérifiez que le disque prend en charge les différentes vitesses d'enregistrement.
  - La vitesse peut baisser selon la condition du disque.

- Utilisez-vous un disque qui a été finalisé (aucun enregistrement de plus n'est possible) ?
- Le disque a-t-il été correctement inséré avec l'étiquette vers le haut et la face d'enregistrement vers le bas ?
- Le disque est-il sale ou rayé ?

### Un disque enregistré ne peut pas être lu

- Le disque inséré dans le plateau du disque a-t-il la face avec l'étiquette vers le haut ?
- Utilisez-vous un disque vierge ?
- Le disque est-il sale ou rayé ?
- Vérifiez que le logiciel de l'application requis est installé sur l'environnement utilisé.
- L'appareil installé est-il dans un emplacement plat ?
- Les composants optiques ou le disque peuvent avoir de la condensation sur eux. De ce fait, éteignez l'appareil pendant un certain temps et attendez qu'il sèche complètement avant de l'utiliser.

Pour plus de détails sur comment enregistrer les disques, référez-vous au manuel ou aux fenêtres d'aide pour que le logiciel de l'application puisse être utilisé.

### Pour un enregistrement et une lecture plus stable du disque

La plage de température de fonctionnement pour ce produit est de +5 °C à +35 °C. Toutefois, l'enregistrement et la lecture à des températures normales sont recommandés pour assurer un enregistrement stable ainsi qu'une lecture sur différents lecteurs.

### Codes de région

Le code de région par défaut de ce lecteur est « 1 ». Le code de région du lecteur **peut être changé seulement quatre fois**, et le code de région paramétré en tant que quatrième changement sera verrouillé comme dernier code de région. De ce fait, soyez attentif lors du changement de code.

- Les disques DVD qui n'ont pas de code de région peuvent être lus sur tous les lecteurs.

### Il n'y a pas d'image. Il n'y a pas de son.

- La sortie numérique du contenu BD-Vidéo (sortie utilisant des terminaux DVI ou HDMI) nécessite des fonctionnalités graphiques et des moniteurs qui prennent en charge les standards HDCP.  
Vérifiez que l'environnement de votre ordinateur prend en charge les standards HDCP.  
La lecture de contenu BD-Vidéo et d'autres vidéos haute définition nécessite une très haute puissance de traitement. Si vous rencontrez un phénomène tel que la chute du cadre ou un audio saccadé, il est possible d'éviter cela en réduisant la charge sur l'ordinateur soit en arrêtant le logiciel résident ou en utilisant une fonctionnalité d'aide de lecture vidéo dans la fonction des graphiques.  
Vérifiez l'environnement de fonctionnement, et essayez de le lire à nouveau avec le moins de charge possible des autres applications sur l'ordinateur.  
La lecture de contenu BD-Vidéo nécessite des mises à jour régulières du logiciel de lecture, car le contenu de la clé de décryptage présente une date d'expiration. Avant la lecture, assurez-vous que la dernière mise à jour du logiciel du fabricant a été appliquée.
- Lors de la lecture de titre DVD-Vidéo, si le compteur de logiciel de lecture compte correctement et que l'audio est sorti, mais qu'aucune image n'est affichée, vérifiez la résolution et le nombre de couleurs sur votre moniteur. Les paramètres standard sont une résolution de 800 x 600 et une couleur de 16 bits. De plus, vérifiez que les lecteurs de carte vidéo (puce vidéo) sont les dernières versions, et effectuez une mise à jour si besoin.  
Si un message tel que « Échec de création de superposition » est affiché, ceci indique une insuffisance des performances de la carte vidéo comme mentionnée ci-dessus, vous devez donc régler la résolution et le nombre de couleurs comme décrit ci-dessus.  
De plus, si votre ordinateur a une fonction de sortie TV, un message d'erreur commençant par « Macrovision . . . » peut s'afficher. Dans ce cas, éteignez la fonction de sortie TV.
- Si les images sont affichées, mais qu'il n'y a aucun son, il se peut que la vidéo sorte dans un format audio non supportée par le logiciel de lecture. Vérifiez le format audio enregistré avec le titre BD/DVD-Vidéo, et passez à un format audio pris en charge (son ambiophonique, etc.).
- Les médias et fichiers tels que des vidéos de BD/DVD-Vidéo et des diffusions numériques comprennent la protection de contenu, et ont des restrictions sur la copie et la lecture. Vérifiez qu'il n'y a pas de restriction sur le contenu à lire et sur l'environnement de lecture.

# Autres

## Garantie et service après-vente

### SERVICE APRÈS-VENTES POUR LES PRODUITS PIONEER

Veillez contacter le fournisseur ou le distributeur auprès duquel vous avez acheté le produit pour disposer de son service après-ventes (y compris la garantie) et obtenir toute autre information. Vous pouvez également contacter le service client Pioneer au 1-800-421-1404 aux États-Unis et au Canada, ou à l'adresse indiquée ci-dessous : VEUILLEZ NE PAS EXPÉDIER VOTRE PRODUIT à l'adresse indiquée ci-dessous pour réparation. Les appareils nécessitant une opération de service doivent être envoyés à une autre adresse et avec un numéro d'autorisation de retour de marchandise (RMA). Veuillez contacter le service client Pioneer ou une société de services agréée si votre produit nécessite une opération de service.

PIONEER ELECTRONICS (USA) INC.

P.O.BOX 1720, Long Beach, Californie 90801 ÉTATS-UNIS

## Questions à propos du logiciel de l'application inclus

Demandes directes aux fabricants de logiciels suivants.

Centre de support CyberLink

<https://www.cyberlink.com/support/index.html>

## Marques de commerce et marques de commerce déposées

- Pioneer et le logo Pioneer sont des marques de commerce déposées de Pioneer Corporation.
- Windows est une marque de commerce déposée de Microsoft Corporation aux États-Unis et dans d'autres pays.
- Mac, OS X El Capitan, macOS, macOS Sierra, macOS High Sierra, macOS Mojave, macOS Catalina, macOS Big Sur et macOS Monterey sont des marques de commerce déposées d'Apple Inc.
- M-DISC est une marque de commerce de Millenniata, Inc.
- BLU-RAY DISC, le logo Blu-ray Disc, BDXL et le logo BDXL sont des marques de commerce de Blu-ray Disc Association.
- CyberLink est une marque de commerce ou une marque de commerce déposée de CyberLink Corporation.
- Toutes les autres marques de commerce appartiennent à leurs propriétaires respectifs.





**ONE YEAR LIMITED WARRANTY  
GARANTIE LIMITÉE D'UN AN**

(In the U.S. and Canada)  
(Valide pour les États-Unis et le Canada)



When purchased from an authorized Pioneer dealer, this product is covered by Pioneer's One Year Limited Warranty. Please visit our website to review and download the full terms and conditions of the Limited Warranty, or you can receive a copy by calling 1-800-421-1404 or writing to the address below.

<https://www.pioneerelectronics.com/StaticFiles/PUSA/Files/Warranty/PUSAOpticalWarranty.pdf>

En achetant chez un marchand autorisé Pioneer, ce produit est couvert par un garantie limitée Pioneer d'un an. Veuillez visiter notre site Web pour consulter ou télécharger une copie détaillée de cette garantie limitée. Vous pouvez aussi obtenir une copie en appelant au 1-800-421-1404 ou en écrivant à l'adresse ci-dessous.

**Customer Support, Pioneer Electronics (USA) Inc., P.O. Box 1720, Long Beach, California 90801 U.S.A.**

RECORD THE PLACE AND DATE OF PURCHASE. KEEP THIS INFORMATION AND YOUR SALES RECEIPT IN A SAFE PLACE.

Model No.	<u>BDR-X13UBK</u>
Serial No.	_____
Purchase Date	_____
Purchased From	_____

**Website for downloading application / Site Web de téléchargement de l'application**

**[https://jpn.pioneer/cyberlink\\_soft/en.php](https://jpn.pioneer/cyberlink_soft/en.php)**

The downloader can be re-downloaded from the Link in the e-mail sent from CyberLink for 30 days from registration of the product key.

Le programme de téléchargement peut être re-téléchargé depuis le lien dans l'e-mail envoyé par CyberLink pendant 30 jours à compter de l'enregistrement de la clé de produit.

CyberLink Media Suite  
Product key for free download  
Clé du produit CyberLink Media Suite  
pour téléchargement gratuit



© 2022 PIONEER CORPORATION. All rights reserved.

© 2022 PIONEER CORPORATION. Tous droits de reproduction et de traduction réservés.

**PIONEER CORPORATION** 28-8, Honkomagome 2-chome, Bunkyo-ku, Tokyo 113-0021, Japan / Japon  
**PIONEER ELECTRONICS (USA) INC.** P.O.BOX 1720, Long Beach, California 90801 U.S.A.  
**Pioneer Digital Design and Manufacturing Corporation** 5-5, Koishikawa 5-chome, Bunkyo-ku, Tokyo 112-0002, Japan / Japon

Printed in China / Imprimé en Chine <ORC8397-A>