

Luminarios LED Albeo®

Iluminación industrial pesada de alto montaje y bajo montaje | Serie ABR2



NOMBRE DEL CLIENTE _____

Nombre del proyecto _____

Fecha _____ Tipo _____

Número de catálogo _____

El luminario LED Albeo® ABR2 es un luminario con clasificación IP66 para entornos industriales exigentes con altas temperaturas ambientales y aplicaciones húmedas. Utilizando un factor de forma sellado, la serie ABR2 ofrece a los clientes un diseño resistente con un rendimiento excepcional y alta confiabilidad.

CONSTRUCCIÓN

Carcasa: Aluminio A380 fundido

Lente: Policarbonato o cristal

Pintura: Revestimiento en polvo de poliéster con capa de pasivación

Peso: 21-49 lbs (9.53-22.23 kg)

Ensamblaje óptico: Óptica reflectante con lente plana óptica

SISTEMA ÓPTICO

Lúmenes: 9000 - 60000

Distribución: Opciones de lentes difusas, PC transparente, cristal de 120°, 90°, 55°, 30°.

Eficacia: Hasta 175 LPW

TCC: 4000K y 5000K

IRC: 70 y 80

ELÉCTRICO

Voltaje de entrada: 120-277 V, 347 V, y 480 V

Frecuencia de entrada: 50/60Hz

Factor de potencia (PF): >90%*

Distorsión armónica total (THD)*: <20%*

EMI: Título 47 CFR 15 Clase A

Protección contra sobrecargas: Para 120-277VAC según IEEE/ANSI C62.41.-1991, 3kV/3kA Categoría de ubicación B3

Para 347/480VAC según IEEE/ANSI C62.41.-1991, 6kV/3kA Categoría de ubicación B3

Opcional para 120-480 V según IEEE/ANSI C62.41.-1991, 10kV/5kA Categoría de ubicación B3

Tipo de controlador LED: Clase 1

* PF y THD pueden variar según las opciones

CONTROLES

Atenuación: Estándar 0-10VDC, 10%

Sensores: -Wattstopper FSP211: Configuración IR, de movimiento, luz natural, atenuación alta-baja (el control remoto IR se vende por separado)
-Control remoto Wattstopper FSP: SKU# 93076263).
-WHS100: Zigbee Daintree™ inalámbrico con sensor de movimiento

TEMPERATURA AMBIENTE LUMEN

TIPO	TASA DE TEMPERATURA
TEMPERATURA DE OPERACIÓN	-30°C a +65°C (-22°F a 131°F)

MANTENIMIENTO DE LUMEN

LXX (10K) @ HORAS 100,000 HR
L70

MONTAJE

- Montaje típico:**
 - Listo para montaje estándar en cadena/cable.
 - Kits de varilla roscada, montaje colgante, gancho y bucle opcionales para todas las configuraciones.
 - Soporte giratorio opcional solo para configuraciones de módulo único (1S).
- Cable y enchufes:**
 - Acceso ciego: sin cable, sin enchufe, disponible solo con montaje 23 (colgante).
 - Opciones de cable de 6 pies, 12 pies, 15 pies y 20 pies.
 - 15 A o 20 A, enchufe recto o con cierre giratorio (clasificación de humedad).

VIDA ÚTIL Y GARANTÍA DEL DISEÑO

- UL 1598 Adecuado para ubicaciones húmedas (IP66)
- Seguridad: Clasificada UL/cUL
UL 8750 Equipo LED en productos de iluminación UL 1598A Tipo a prueba de goteo interior
- Envase: El paquete de trabajo estándar contiene 7-21 luminarios. Los pedidos de <14 suelen ser de un paquete individual.
- **Garantía limitada de 5 años de Current:** Consulte **ALB048** en la sección Descargas de productos en: <https://products.gecurrent.com>

Luminarios LED Albeo®

Serie ARC | LED IP65 Redondo de Alto Montaje

Información para pedidos

NOMBRE DEL CLIENTE

Nombre del proyecto _____

Fecha _____ Tipo _____

Número de catálogo _____

Información para pedidos:

ABR2

ID DEL PRODUCTO	VOLTAJE ¹	SALIDA DE LUMEN	NIVEL DE DESEMPEÑO	TCC/IRC	ÓPTICA/LENTE	CONTROLES	MONTAJE	CABLE	ENCHUFE	ACABADO	OPCIONES
ABR2 = Albeo® Alto Montaje	0 = 120-277V 1 = 120 4 = 277 D = 347 5 = 480	09 = 9,000lm 12 = 12,000lm 15 = 15,000lm 18 = 18,000lm 24 = 24,000lm 30 = 30,000lm 36 = 36,000lm 48 = 48,000lm 60 = 60,000lm	T = Estándar H = Alto	70 CRI 47 = 4000k 57 = 5000k 80 CRI 48 = 4000k 58 = 5000k	1G = 120° Cristal 9G = 90° Cristal 5G = 55° Cristal 3G = 30° Cristal 1C = 120° PC transp. 9C = 90° PC transp. 5C = 55° PC transp. 3C = 30° PC transp. 1D = 120° PC difusa	QQ = Ninguno QV = 0-10V Cables de control 2Q = Sensor de Movimiento c/ luz natural, Atenuación alta-baja y control remoto IR ajustable (control remoto IR vendido por separado para modificar los ajustes por defecto) 4Q = Zigbee Daintree® Inalámbrico Habilitado con Sensor de movimiento	ST =Cadena/Cable 22 =1/2" Kit de montaje de varilla roscada 23 = Kit de montaje colgante de 3/4" HK = Gancho LP = Bucle 41 =Cable en Y/Gancho de 5 pies 42 = Cable en Y/Gancho 10 pies 43 =Cable en Y/Gancho 15 pies 44 =Cable en Y/Gancho 20 pies RB ² =Soporte giratorio	K ³ = Ciego A = 6 pies Cable cal. 18 B = 12 pies cable cal. 18 C = 15 pies cable cal. 18 D = 20 pies cable cal. 18	Q = Ninguno A = 15A Enchufe recto B = 20A Enchufe recto C = 15A Cierre giratorio D = 20A Cierre giratorio	W = Revestimiento de polvo blanco R = Resistente a la corrosión	1PK = Paquete individual para almacenamiento del distribuidor. Predeterminado: paquete de trabajo. 10K = 10kV Sobrecarga

PAQUETE LÚMEN	NIVEL DE SALIDA	LÚMENES TÍPICOS ENTREGADOS	70 IRC @ 4000K o 5000K TCC		LPW TÍPICO 120-277V	TEMP. AMBIENTE MÁX (°C)		CUERPO DEL MÓDULO
			POTENCIA TÍPICA 120-277V	POTENCIA TÍPICA 347-480V		120-277V	347-480V	
09	T	9,100	55	58	165	60	60	1S
09	H	9,100	51	54	178	65	65	1S
12	T	12,100	75	79	161	60	60	1S
12	H	12,100	68	72	178	65	65	1S
15	T	15,100	98	100	154	60	60	1S
15	H	15,100	87	90	174	65	65	1S
18	T	18,000	124	123	145	60	60	1S
18	H	18,000	106	107	170	65	65	1S
4	T	24,200	176	176	138	60	60	1S
24	H	24,200	138	137	175	65	65	1S
30	T	30,700	205	209	150	60	60	1S
30	H	30,700	180	180	171	65	65	1S
36	T	36,100	247	245	146	60	60	2S
36	H	36,100	213	214	169	65	65	2S
48	T	48,400	352	352	138	60	60	2S
48	H	48,400	276	274	175	65	65	2S
60	T	61,400	410	418	150	60	60	2S
60	H	61,400	360	360	171	65	65	2S

IRC	TCC	SALIDA DEL PAQUETE DE LÚMENES	
		SALIDA T	SALIDA H
70	5000K	100%	100%
	4000K	100%	100%
80	5000K	95%	98%
	4000K	92%	92%

CÓDIGO ÓPTICO	DESCRIPCION OPTICA	SALIDA
1G	Lente cristal 120°	100%
9G	Lente cristal 90°	97%
5G	Lente cristal 55°	94%
3G	Lente cristal 30°	94%
1C	120° Lente transparente	97%
9C	90° Lente transparente	94%
5C	55° Lente transparente	91%
3C	30° Lente transparente	92%
1D	120° Lente difusa	94%
1F	Cristal recubierto de teflón de 120°	98%
9F	Cristal recubierto de teflón de 90°	96%
5F	Cristal recubierto de teflón de 55°	94%

NOTAS DE PEDIDO:

- Especifique un solo voltaje si se necesita un enchufe.
- Disponible solo para configuraciones de módulo único (1S). Consultar tabla.
- Disponible solo con el kit de montaje 23 (colgante)

Luminarios LED Albeo®

Serie ARC | LED IP65 Redondo de Alto Montaje

Opciones de montaje/accesorios



NOMBRE DEL CLIENTE

Nombre del proyecto _____

Fecha _____ Tipo _____

Número de catálogo _____

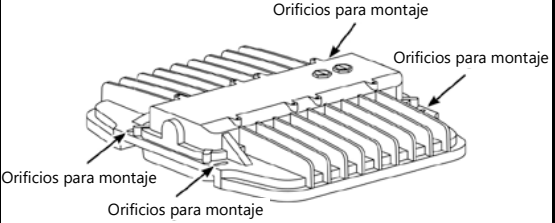
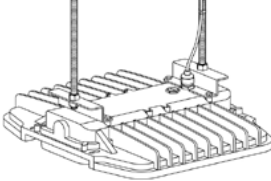
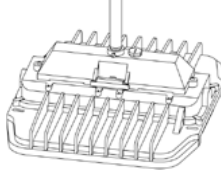
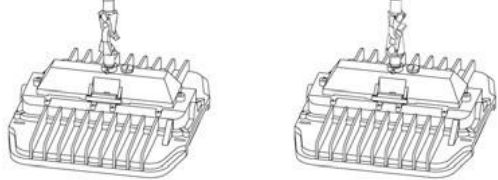
OPCIONES DE ACCESORIOS Y DE MONTAJE INSTALABLE EN CAMPO

OPCIONES MONTAJE/ACCESORIO	IMAGEN	CÓD. DE LÓGICA DE PEDIDO	DIMENSIONES/NOTAS
<p>Montaje estándar de cadena/cable Disponible en todas las configuraciones de luminarios (cadena no incluida). Cable en Y c/gancho se puede pedir como accesorio.</p>		ST = Estándar	N/A
<p>Montaje de varilla (opcional) Disponible en todas las configuraciones de luminarios. Se conecta a una varilla roscada de 1/2" (varilla y tuercas no incluidas).</p>		22 = Kit de varilla roscada 1/2"	93132321
<p>Montaje colgante (opcional) Disponible en todas las configuraciones de luminarios. Se ajusta a un conducto roscado de 3/4" (conducto no incluido).</p>		23 = Kit de montaje colgante NPT 3/4"	Acabado W: 93132322 Acabado R: 93132323
<p>Montaje de gancho/bucle (opcional) Disponible en todas las configuraciones de luminarios. Se ajusta a bucle o gancho.</p>		HK = Gancho LP = Bucle	K = 93132319 LP = 93132320
<p>Cable en Y c/gancho (opcional) Utilizar únicamente con la opción de montaje estándar. Pedido por separado. Sumador de precios por par. Longitudes disponibles de 5 pies, 10 pies, 15 pies, 20 pies. No disponible con acabado resistente a la corrosión (R)</p>		41 = Cable en Y/Gancho de 5 pies 42 = Cable en Y/Gancho de 10 pies 43 = Cable en Y/Gancho de 15 pies 44 = Cable en Y/Gancho de 20 pies Carga máxima: 200 libras por par	5 pies = 93075756 10 pies = 93075552 15 pies = 93075553 20 pies = 93075554
<p>Soporte de montaje giratorio (opcional) Disponible solamente en configuraciones de módulo único (1S). Se monta en una pared o techo con 360° de rotación en puntos de ángulo fijo de 15°.</p>		RB = Soporte giratorio	95020514

El montaje en cadena/cable es estándar y está incluido en el precio. Suma de precios para cable en Y, montaje en varilla, montaje colgante y soporte giratorio. Consulte con Ventas para obtener la información más reciente. Consulte las "Instrucciones de instalación" para obtener detalles sobre el montaje.

Luminarios LED Albeo®

Serie ARC | LED IP65 Redondo de Alto Montaje

Dimensiones del producto

NOMBRE DEL CLIENTE

Nombre del proyecto _____

Fecha _____ Tipo _____

Número de catálogo _____

1S - MÓDULO

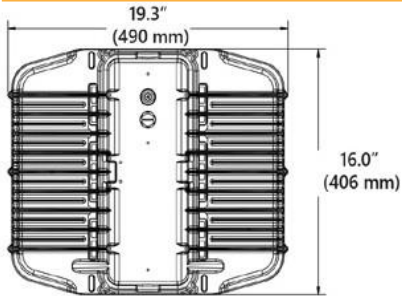

2S - MÓDULO

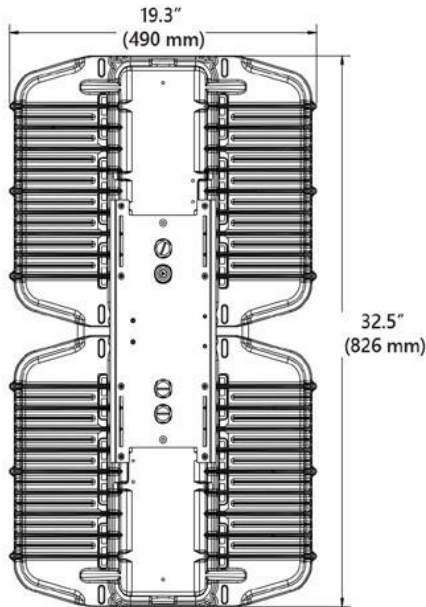

VISTA LATERAL

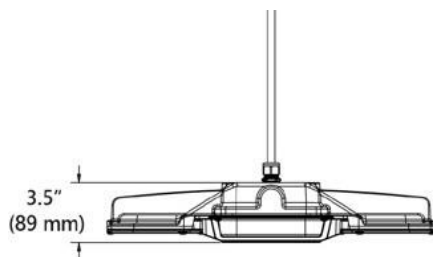

CONFIGURACIÓN	PESO MÁX.	PESO MÁX. CON SOPORTE GIRATORIO
Luminario único 120-277V	21 libras máx	25 libras máx
Luminario único 347/480V	23 libras máx	27 libras máx
Luminario doble 120-277V	45 libras máx	N/A
Luminario doble 347/480V	49 libras máx	N/A

Luminarios LED Albeo®

Serie ARC | LED IP65 Redondo de Alto Montaje

Datos fotométricos

NOMBRE-LOGO DEL AGENTE/DISTRIBUIDOR

Nombre del proyecto _____

Fecha _____ Tipo _____

Número de catálogo _____

DATOS FOTOMÉTRICOS

1G/1C
120° Lente transparente

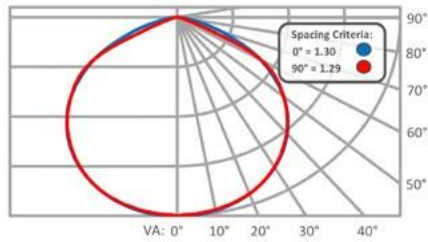

9G/9C
90° Lente transparente

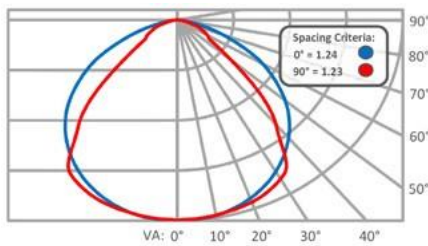

5G/5C
55° Lente transparente

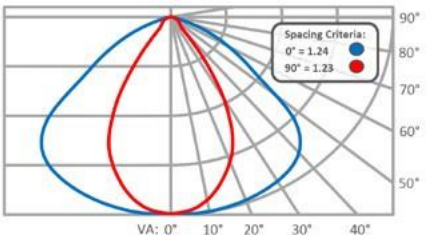

3G/3C
30° Lente transparente

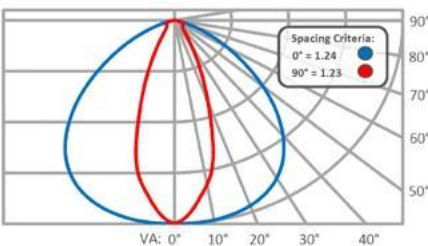

1D
120° Lente difusa

