

Pioneer

AVH-3500NEX

RÉCEPTEUR A/V RDS DVD



Mode d'emploi

Important (Numéro de série)

Le numéro de série se trouve au bas de cet appareil. Pour votre sécurité et votre commodité, veuillez à noter ce numéro sur la carte de garantie fournie.

Table des matières

Merci d'avoir fait l'achat de ce produit Pioneer.

Veuillez lire toutes les instructions, afin de pouvoir utiliser ce modèle de manière adéquate. Après avoir lu les instructions, conservez ce document dans un endroit sûr pour consultation future.

Important

L'écran illustré dans les exemples peut être différent des véritables écrans, car ces derniers sont sujets à modification sans préavis pour l'amélioration du rendement et du fonctionnement.

■ Précautions	4
■ Pièces et commandes	11
■ Utilisation de base	14
■ Bluetooth	23
■ Source AV	33
■ Radio	36
■ Disque	39
■ Fichiers comprimés	44
■ iPod	52
■ WebLink™	56
■ Apple CarPlay	59
■ Android Auto™	62
■ Pandora®	65
■ Spotify®	68
■ SiriusXM® Satellite Radio	73
■ AUX	81
■ Entrée AV	83
■ Réglages	84
Afficher l'écran de réglage	84

Réglages système.....	84
Réglages de thème.....	92
Réglages audio.....	94
Réglages vidéo.....	100
■ Menu de favoris	104
■ Autres fonctions.....	105
■ Annexe.....	107

Précautions

Informations à l'intention de l'utilisateur

–MODÈLE N° : AVH-3500NEX

ID FCC : EW4C95

IC : 4250A-C95

- Le présent appareil est conforme aux la partie 15 des règles de la FCC et CNR d'Innovation, Sciences et Développement économique Canada applicables aux appareils radio exempts de licence. L'exploitation est autorisée aux deux conditions suivantes: (1) l'appareil ne doit pas produire de brouillage, et (2) l'utilisateur de l'appareil doit accepter tout brouillage radioélectrique subi, même si le brouillage est susceptible d'en compromettre le fonctionnement.
- L'antenne Bluetooth ne peut pas être supprimé (ou remplacé) par l'utilisateur.
- Cet équipement est conforme aux limites d'exposition aux rayonnements énoncées pour un environnement non contrôlé et respecte les règles les radioélectriques (RF) de la FCC lignes directrices d'exposition et d'exposition aux fréquences radioélectriques (RF) CNR-102 de l'ISDE. Cet équipement émet une énergie RF très faible qui est considérée conforme sans évaluation de l'exposition maximale autorisée. Cependant, cet équipement doit être installé et utilisé en gardant une distance de 20 cm ou plus entre le dispositif rayonnant et le corps (à l'exception des extrémités : mains, poignets, pieds et chevilles).

CAN ICES-3 B/NMB-3 B

ATTENTION

Les fentes et ouvertures dans le boîtier servent à assurer la ventilation et le bon fonctionnement du produit, ainsi qu'à le protéger d'une surchauffe. Pour prévenir les risques d'incendie, les ouvertures ne doivent jamais être bloquées ou couvertes par des articles (tels que journaux, tapis ou tissus).

ATTENTION

Ce produit a été évalué sous des conditions climatiques tempérées et tropicales, selon la norme CEI 60065, « Appareils audio, vidéo et appareils électroniques analogues – Exigences de sécurité ».

La protection de votre ouïe est entre vos mains

Pour assurer le rendement optimal de votre matériel et – plus important encore – la protection de votre ouïe, réglez le volume à un niveau raisonnable. Pour ne pas altérer votre sens de la perception, le son doit être clair mais ne produire aucun vacarme et être exempt de toute distorsion. Votre ouïe peut vous jouer des tours.

Avec le temps, votre système auditif peut en effet s'adapter à des volumes supérieurs, et ce qui vous semble un « niveau de confort normal » pourrait au contraire être excessif et contribuer à endommager votre ouïe de façon permanente. Le réglage de votre matériel à un volume sécuritaire AVANT que votre ouïe s'adapte vous permettra de mieux vous protéger.

► CHOISISSEZ UN VOLUME SÉCURITAIRE :

- Réglez d'abord le volume à un niveau inférieur.

- Montez progressivement le volume jusqu'à un niveau d'écoute confortable ; le son doit être clair et exempt de distorsions.
- Une fois que le son est à un niveau confortable, ne touchez plus au bouton du volume.

► N'OUBLIEZ PAS DE RESPECTER LES DIRECTIVES SUIVANTES :

- Lorsque vous montez le volume, assurez-vous de pouvoir quand même entendre ce qui se passe autour de vous.
- Faites très attention ou cessez temporairement l'utilisation dans les situations pouvant s'avérer dangereuses.
- N'utilisez pas des écouteurs ou un casque d'écoute lorsque vous opérez un véhicule motorisé ; une telle utilisation peut créer des dangers sur la route et est illégale à de nombreux endroits.

Importantes informations de sécurité

ATTENTION

- N'essayez pas d'installer cet appareil ou d'en faire l'entretien vous-même. L'installation ou l'entretien de cet appareil par des personnes sans formation et sans expérience en équipement électronique et en accessoires automobiles peut être dangereux et vous exposer à des risques d'électrocution ou à d'autres dangers.
- Ne laissez pas ce produit entrer en contact avec des liquides. Cela peut entraîner une décharge électrique. Le contact avec des liquides peut aussi causer des dommages au produit, de la fumée et une surchauffe.
- Si du liquide ou un corps étranger pénètre dans ce produit, stationnez votre véhicule dans un endroit sûr, mettez immédiatement le commutateur d'allumage en position d'arrêt (ACC OFF) et consultez votre détaillant ou le centre de service après-vente Pioneer agréé le plus près. N'utilisez pas ce produit dans cet état, car cela peut entraîner un incendie, une décharge électrique ou une panne.
- Si ce produit émet de la fumée, un bruit ou une odeur étrange, ou s'il y a tout autre signe d'anomalie sur l'écran LCD, éteignez-le immédiatement et consultez votre détaillant ou le centre de service après-vente Pioneer agréé le plus près. L'utilisation du produit dans cet état peut entraîner des dommages permanents au système.
- Ne démontez pas et ne modifiez pas ce produit, car il y a des composants sous haute tension à l'intérieur qui peuvent causer une décharge électrique. Veuillez à consulter votre détaillant ou le centre de service après-vente Pioneer agréé le plus près pour l'inspection, le réglage ou la réparation des pièces internes.

Avant d'utiliser ce produit, vous devez lire et comprendre les informations suivantes sur la sécurité :

- N'utilisez pas ce produit, les applications ou la caméra de recul en option (le cas échéant) si cela vous distrait de quelque façon affectant l'utilisation sécuritaire de votre véhicule. Respectez toujours les règles de conduite sécuritaire et toute la réglementation routière en vigueur. Si vous avez du mal à utiliser ce produit, stationnez votre véhicule dans un emplacement sûr et engagez le frein de stationnement avant d'effectuer les réglages nécessaires.
- Ne montez jamais le volume de ce produit au point de ne pas pouvoir entendre la circulation et les véhicules d'urgence.

- Par mesure de sécurité, certaines fonctions restent désactivées à moins que le véhicule ne soit arrêté et que le frein de stationnement ne soit engagé.
- Gardez ce manuel à portée de la main comme référence au sujet des procédures d'utilisation et des informations de sécurité.
- N'installez pas ce produit là où il risque (i) de gêner la vision du conducteur, (ii) d'affecter le rendement de tout système ou de tout dispositif de sécurité du véhicule, y compris les coussins de sécurité gonflables ou les boutons de feux de détresse, ou (iii) d'affecter la capacité du conducteur à utiliser le véhicule de façon sécuritaire.
- Pensez à boucler votre ceinture de sécurité en tout temps lorsque vous conduisez votre véhicule. En cas d'accident, vos blessures risquent d'être considérablement plus graves si votre ceinture de sécurité n'est pas bien bouclée.
- Ne portez jamais de casque d'écoute au volant.
- Les systèmes de surveillance de marche arrière (caméras de secours) sont requis dans certains véhicules neufs vendus aux États-Unis et au Canada. La réglementation des États-Unis a commencé avec une intégration basée sur deux ans débutant le 1er mai 2016, et où les États-Unis et le Canada exigent que tous véhicules fabriqués à partir du 1er mai 2018 soient équipés de système de surveillance de marche arrière. **Les propriétaires de véhicules équipés des systèmes de surveillance de marche arrière conformes ne devraient pas installer ou utiliser ce produit de manière à altérer ou encore désactiver les fonctions de ce système.** Si vous ne savez pas si votre véhicule a un système de la sorte ou si il est sujet aux réglementations Américaines ou Canadiennes, nous vous invitons à contacter le fabricant ou le concessionnaire du véhicule.

Interverrouillage du frein de stationnement

Certaines fonctions (telles que le visionnement d'images vidéo et certaines opérations avec les touches du panneau tactile) disponibles sur ce produit peuvent être dangereuses (avec risque de blessure grave ou de décès) et/ou illégales si elles sont utilisées tout en conduisant. Pour prévenir l'utilisation de telles fonctions pendant le déplacement du véhicule, un dispositif d'interverrouillage détecte l'engagement du frein de stationnement et le déplacement du véhicule. Si vous essayez d'utiliser les fonctions décrites ci-dessus tout en conduisant, elles se désactiveront jusqu'à ce que vous arrêtiez le véhicule dans un emplacement sûr et (1) engagiez le frein de stationnement, (2) libériez le frein de stationnement, puis (3) réengagiez le frein de stationnement. Veuillez laisser la pédale de frein enfoncée avant de libérer le frein de stationnement.

Pour une conduite sécuritaire

ATTENTION

- LE FIL VERT PÂLE DU CONNECTEUR D'ALIMENTATION EST CONÇU POUR DÉTECTER LE STATIONNEMENT DU VÉHICULE ET DOIT ÊTRE CONNECTÉ DU CÔTÉ ALIMENTATION DU

COMMUTATEUR DE FREIN DE STATIONNEMENT. LA CONNEXION OU L'UTILISATION INADÉQUATE DE CE FIL PEUT CONSTITUER UNE VIOLATION DE LA LOI APPLICABLE ET PEUT ENTRAÎNER UNE BLESSURE GRAVE OU DES DOMMAGES.

- **Ne faites rien pour trafiquer ou désactiver le dispositif d'interverrouillage du frein de stationnement, mis en place pour assurer votre protection. Trafiquer ou désactiver le dispositif d'interverrouillage du frein de stationnement peut entraîner une blessure grave ou le décès.**
- **Pour éviter de courir le risque de dommages, de blessure et de violation potentielle des lois applicables, ce produit ne doit pas être utilisé avec une image vidéo visible pour le conducteur.**
- Dans certains pays, regarder l'image vidéo d'un afficheur à l'intérieur d'un véhicule peut être illégal même pour les passagers. Là où de tels règlements existent, ils doivent être respectés.

Si vous essayez de regarder l'image vidéo tout en conduisant, la mise en garde

« **Visualiser la source vidéo du siège avant pendant la conduite est strictement interdit.** » apparaîtra sur l'écran. Pour regarder l'image vidéo sur l'afficheur, arrêtez le véhicule dans un endroit sûr et engagez le frein de stationnement. Veuillez laisser la pédale de frein enfoncée avant de libérer le frein de stationnement.

Lors de l'utilisation d'un afficheur connecté à la sortie de moniteur arrière

La borne de sortie vidéo (**sortie de moniteur arrière**) est pour la connexion d'un afficheur, pour permettre aux passagers des sièges arrière de regarder des images vidéo.

ATTENTION

N'installez JAMAIS l'afficheur arrière dans un emplacement où le conducteur pourrait regarder les images vidéo tout en conduisant.

Pour éviter l'épuisement de la batterie

Assurez-vous que le moteur du véhicule tourne pendant l'utilisation de ce produit. Utiliser ce produit sans faire tourner le moteur peut mettre la batterie à plat.

ATTENTION

N'installez pas ce produit dans un véhicule qui n'a pas de fil ACC ou de circuit disponible.

Caméra de recul

Avec une caméra de recul en option, vous pouvez utiliser ce produit pour qu'il vous aide à garder un œil sur la remorque ou pour reculer dans un stationnement étroit.

ATTENTION

- L'IMAGE AFFICHÉE À L'ÉCRAN PEUT ÊTRE INVERSÉE.
- N'UTILISEZ L'ENTRÉE QUE POUR L'IMAGE DE MARCHE ARRIÈRE OU DE MIROIR DE CAMÉRA DE REcul. TOUTE AUTRE UTILISATION PEUT ENTRAÎNER UNE BLESSURE OU DES DOMMAGES.

PRÉCAUTION

Le mode de vue arrière s'utilise avec ce produit comme dispositif d'aide pour garder un œil sur une remorque ou pour reculer. N'utilisez pas cette fonction à des fins de divertissement.

Manipuler le connecteur USB

PRÉCAUTION

- Pour éviter de perdre des données et d'endommager le support de mémoire, ne le retirez jamais de ce produit pendant l'exécution du transfert de données.
- Pioneer ne peut pas garantir la compatibilité avec tous les supports de mémoire de masse USB et n'assume aucune responsabilité pour toute perte de données sur les lecteurs multimédia, iPhone, téléphones intelligents ou autres appareils pendant l'utilisation de ce produit.
- Il pourrait ne pas être reconnu correctement par ce produit lors de la connexion d'un appareil USB qui a été déconnecté incorrectement de l'ordinateur.

Non-fonctionnement

Service après-vente des produits Pioneer

Pour le service après-vente (y compris les conditions de garantie) ou toute autre information, veuillez contacter votre détaillant ou distributeur. Si les informations nécessaires ne sont pas disponibles, veuillez contacter les compagnies énumérées ci-dessous.

Veuillez ne pas envoyer votre produit pour réparation aux adresses de compagnies énumérées ci-dessous sans les avoir d'abord contactées.

—ÉTATS-UNIS ET CANADA

Pioneer Electronics (USA) Inc.

CUSTOMER SUPPORT DIVISION

P.O. Box 1760 Long Beach, CA 90801-1760

800-421-1404

Pour plus d'informations sur la garantie, veuillez lire la feuille Garantie limitée qui accompagne ce produit.

Visitez notre site Web

Visitez-nous sur le site suivant :

<http://www.pioneerelectronics.com>

<http://www.pioneerelectronics.ca>

- 1** Enregistrez votre produit.
- 2** Recevez des mises à jour sur les plus récents produits et les nouvelles technologies.
- 3** Téléchargez des modes d'emploi, commandez des catalogues de produits, recherchez les nouveaux produits et bien plus encore.

4 Recevez des notifications sur les mises à niveau et mises à jour des logiciels.

Protéger le panneau LCD et l'écran

- Ne laissez pas l'écran LCD exposé aux rayons directs du soleil lorsque vous n'utilisez pas ce produit. Cela peut entraîner un problème de fonctionnement de l'écran LCD sous l'effet des températures élevées.
- Lorsque vous utilisez un téléphone cellulaire, gardez son antenne à l'écart de l'écran LCD pour éviter le brouillage de l'image vidéo sous forme de points, de bandes colorées, etc.
- Pour protéger l'écran LCD contre les dommages, pensez à ne toucher les touches du panneau tactile qu'avec les doigts, et tout doucement.



Remarques sur la mémoire interne

- Les informations seront effacées lors de la déconnexion du fil jaune de la batterie (ou du retrait de la batterie elle-même).
- Certains réglages et contenus enregistrés ne seront pas réinitialisés.

À propos de ce mode d'emploi

Des schémas des écrans réels sont utilisés dans ce mode d'emploi pour décrire les opérations. Il se peut toutefois que les écrans de certains appareils ne correspondent pas à ceux de ce mode d'emploi, suivant le modèle utilisé.

Signification des symboles utilisés dans ce mode d'emploi

	Indique qu'il faut toucher la touche programmable appropriée sur l'écran tactile.
	Indique qu'il faut toucher et maintenir la touche programmable appropriée sur l'écran tactile.

Protéger votre appareil contre le vol

Vous pouvez détacher le panneau avant pour prévenir le vol.

Important

- Manipulez le panneau avant avec soin lors du retrait ou de la fixation.
- Évitez de soumettre le panneau avant à des chocs importants.
- N'exposez pas le panneau avant à la lumière directe du soleil ou à des températures élevées.
- Si vous l'avez retiré, réinstallez le panneau avant sur l'appareil avant de démarrer votre véhicule.

- Avant de retirer le panneau avant, retirez les câbles et appareils connectés pour éviter d'endommager l'appareil ou l'intérieur du véhicule.

Retirer le panneau avant

- 1 **Pincez les parties supérieure et inférieure de son côté droit, puis tirez le panneau avant vers l'extérieur.**

Veillez à ne pas le pincer trop fermement ou à ne pas l'échapper et évitez tout contact avec de l'eau ou d'autres liquides, pour éviter des dommages permanents.

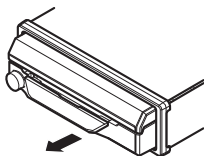

Réinstaller le panneau avant

- 1 **Glissez le panneau avant vers la gauche.**

Le panneau avant et l'appareil principal sont connectés sur le côté gauche. Assurez-vous que le panneau avant soit correctement connecté à l'appareil principal.

- 2 **Appuyez sur le côté droit du panneau avant jusqu'à ce qu'il soit bien en place.**

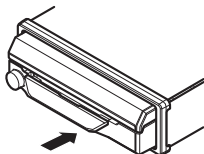

Si vous ne pouvez pas fixer correctement le panneau avant à l'appareil principal, réessayez. Forcer le panneau avant pour le mettre en place peut entraîner des dommages.





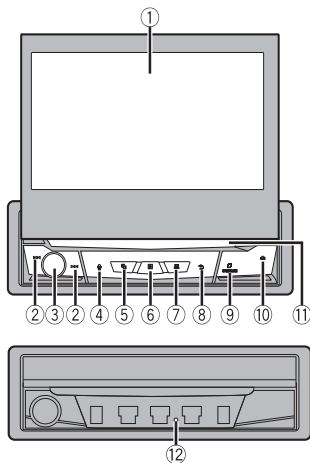

Pièces et commandes

Appareil principal



①	Écran LCD	
②	◀◀ ou ▶▶	Appuyez pour revenir à la plage précédente (chapitre précédent) ou pour aller à la plage suivante (chapitre suivant). Maintenez la pression pour effectuer le recul rapide ou l'avance rapide. Appuyez pour répondre à un appel ou pour le terminer.
③	Volume/SRC/ OFF	Tourner pour régler le volume. Appuyez pour faire défiler toutes les sources disponibles. Maintenez la pression pour désactiver la source.
④		Appuyez pour activer le mode de reconnaissance vocale tel que Siri lorsque l'iPhone est connecté à l'appareil par Bluetooth ou USB.
⑤		Appuyez pour permuter entre l'écran Application et l'écran de commande AV. Maintenez enfoncée pour permuter au mode d'image de la caméra. REMARQUE Pour activer le mode d'affichage de caméra avec ce bouton, réglez [Entrée de la caméra ar.] à [Marche] (page 85).

⑥		Appuyez pour afficher l'écran de menu supérieur. Maintenez la pression pour éteindre. Pour remettre en marche, appuyez sur n'importe quel bouton.
⑦		Appuyez pour afficher la barre de menu (page 20). Maintenez la pression pour couper ou réactiver le son.
⑧		Appuyez pour afficher l'écran de menu supérieur ou pour revenir à l'écran précédent. Maintenez la pression pour éteindre l'afficheur.
⑨	OPEN/CLOSE	Appuyez pour ouvrir le panneau LCD. Pour fermer le panneau LCD, appuyez de nouveau.
⑩		Appuyez pour éjecter un disque.
⑪	Fente d'insertion de disque	Reportez-vous à Insérer et éjecter un disque (page 39).
⑫	RESET	Appuyez pour réinitialiser le microprocesseur (page 16).

Télécommande

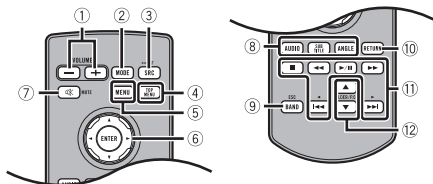

①	Volume (+/-)	
②	MODE	Appuyez pour permuter entre l'écran Application et l'écran de commande AV. Maintenez enfoncée pour permuter au mode d'image de la caméra. REMARQUE Pour activer le mode d'affichage de caméra avec ce bouton, réglez [Entrée de la caméra ar.] à [Marche] (page 85).
③	SRC	Appuyez pour faire défiler toutes les sources disponibles. Maintenez la pression pour désactiver la source.
④	TOP MENU	Appuyez pour revenir au menu supérieur pendant la lecture DVD.
⑤	MENU	Pour afficher le menu DVD pendant la lecture DVD.
⑥	Pavé pour le pouce	Utilisez pour sélectionner un menu sur le menu DVD.
⑦	MUTE	

⑧	AUDIO SUBTITLE ANGLE	Appuyez pour changer la langue audio, la langue de sous-titrage ou l'angle de vue pendant la lecture DVD.
⑨	BAND/ESC	Appuyez pour sélectionner la bande du syntoniseur lorsque le syntoniseur est sélectionné comme source. Appuyez pour permuter entre les types de fichier multimédia lors de la lecture des types de données suivants : <ul style="list-style-type: none"> • Disque • USB
⑩	RETURN	Appuyez pour revenir à un point spécifique et y démarrer la lecture.
⑪	▶/	Appuyez pour faire une pause ou reprendre la lecture ou pour démarrer la lecture depuis le début lorsque la reprise de lecture est désactivée.
	◀◀ ou ▶▶	Pour l'audio : Maintenez la pression pour effectuer le recul rapide ou l'avance rapide. Pour la vidéo : Appuyez pour effectuer le recul rapide ou l'avance rapide.
	◀◀ ou ▶▶	Appuyez pour revenir à la plage précédente (chapitre précédent) ou pour aller à la plage suivante (chapitre suivant). Appuyez pour répondre à un appel ou pour le terminer.
	■	Appuyez pour arrêter la lecture. Si vous reprenez la lecture, elle commencera à partir du point où vous l'avez arrêtée. Appuyez de nouveau sur le bouton pour arrêter complètement la lecture.
⑫	FOLDER/P.CH	Appuyez pour sélectionner le titre ou dossier suivant ou précédent. Appuyez pour rappeler les fréquences de station de radio assignées aux touches de canaux prédéfinis. Appuyez pour répondre à un appel ou pour le terminer.

Utilisation de base

Remarques sur l'utilisation du panneau LCD

ATTENTION

- Gardez les mains et les doigts à l'écart de ce produit pendant l'ouverture, la fermeture ou le réglage du panneau LCD. La prudence est tout particulièrement de mise pour les mains et doigts d'enfants.
- N'utilisez pas le produit en laissant le panneau LCD ouvert. Cela peut entraîner une blessure en cas d'accident.

PRÉCAUTION

- N'ouvrez et ne fermez pas le panneau LCD avec force. Cela peut causer un problème de fonctionnement.
- N'utilisez ce produit qu'une fois le panneau LCD complètement ouvert ou fermé. Si vous utilisez ce produit pendant que le panneau LCD s'ouvre ou se ferme, le panneau LCD pourrait s'arrêter à cet angle pour votre sécurité.
- Ne mettez pas de verre ou de canette sur le panneau LCD ouvert.

Ouvrir et fermer le panneau LCD

Le panneau LCD s'ouvre et se ferme automatiquement lorsque le commutateur d'allumage est mis en position de marche ou d'arrêt. Vous pouvez désactiver la fonction de fermeture/d'ouverture automatique.

- Ne fermez pas le panneau LCD de force avec vos mains. Cela causerait un problème de fonctionnement.
- La fonction de fermeture/d'ouverture automatique de l'afficheur fonctionne comme suit.
 - Lorsque le commutateur d'allumage est mis en position d'arrêt pendant que le panneau LCD est ouvert, le panneau LCD se ferme après six secondes.
 - Lorsque le commutateur d'allumage est remis en position de marche (ou en position ACC), le panneau LCD s'ouvre automatiquement.
 - Le retrait ou la fixation du panneau avant ferme ou ouvre automatiquement le panneau LCD. Protéger votre appareil contre le vol (page 9).
- Lorsque le commutateur d'allumage est mis en position d'arrêt après la fermeture du panneau LCD, remettre le commutateur d'allumage en position de marche (ou en position ACC) n'ouvre pas le panneau LCD. En pareil cas, appuyez sur OPEN/CLOSE pour ouvrir le panneau LCD.
- Lors de la fermeture du panneau LCD, vérifiez qu'il se ferme complètement. Si le panneau LCD s'arrête à mi-chemin, le laisser ainsi pourrait entraîner des dommages.

- 1** Appuyez sur OPEN/CLOSE pour ouvrir le panneau LCD.

Pour fermer le panneau LCD

Appuyez sur OPEN/CLOSE de nouveau.

Régler la fonction d'ouverture automatique

Pour éviter que l'afficheur ne heurte le levier de vitesse d'un véhicule automatique lorsqu'il est à la position P (stationnement), ou si vous ne souhaitez pas que l'afficheur s'ouvre/se ferme automatiquement, vous pouvez régler la fonction d'ouverture automatique au mode manuel.

1 Appuyez sur .

2 Touchez , puis .

L'écran de réglage du système apparaît.

3 Touchez [Auto Flap].

4 Touchez l'élément.

[Marche]

Le panneau LCD s'ouvre et se ferme automatiquement lorsque le commutateur d'allumage est mis en position de marche ou d'arrêt.

[Arrêt]

Vous devez appuyer sur OPEN/CLOSE pour ouvrir/fermer le panneau LCD.

Tourner le panneau LCD à l'horizontale

Lorsque le panneau LCD est à la verticale et qu'il gêne le fonctionnement du climatiseur, vous pouvez tourner temporairement le panneau à l'horizontale.

1 Maintenez la pression sur OPEN/CLOSE pour afficher le menu volet.

2 Touchez  pour faire pivoter le panneau LCD à la position horizontale.

REMARQUES

- Pour revenir à la position d'origine, maintenez la pression sur OPEN/CLOSE.
- Le panneau LCD retourne automatiquement à la position d'origine, indiquée par un bip émis 10 secondes après l'opération.

Régler la position de coulissement du panneau LCD

Vous pouvez régler la position de coulissement du panneau LCD afin de placer le panneau vers l'arrière ou l'avant.

1 Maintenez la pression sur OPEN/CLOSE pour afficher le menu volet.



2 Touchez  (coulissement vers l'arrière) ou  (coulissement vers l'avant) pour déplacer le panneau LCD.

Régler l'angle du panneau LCD

Important

- Si vous entendez le panneau LCD heurter la console ou le tableau de bord du véhicule, touchez  dans le menu volet pour mettre temporairement de niveau le panneau LCD.
- Lors du réglage de l'angle du panneau LCD, assurez-vous d'effectuer le réglage à partir du menu volet. Régler de force le panneau LCD avec les mains peut l'endommager.



- 1 Maintenez la pression sur OPEN/CLOSE pour afficher le menu volet.
- 2 Touchez  (inclinaison vers le bas) ou  (inclinaison vers le haut) pour régler le panneau LCD à un angle facilitant le visionnement.

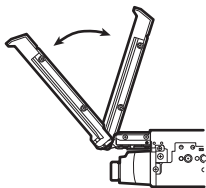

REMARQUE

Comme le réglage de l'angle est sauvegardé, le panneau LCD sera automatiquement réglé à la même position lors de la prochaine ouverture du panneau LCD.

Réinitialiser le microprocesseur

PRÉCAUTION

- Appuyer sur le bouton RESET rétablit les valeurs d'usine des paramètres et des contenus enregistrés.
 - N'effectuez pas cette opération alors qu'un appareil est connecté à ce produit.
 - Certains réglages et contenus enregistrés ne seront pas réinitialisés.

- Le microprocesseur doit être réinitialisé dans les cas suivants :
 - Avant d'utiliser ce produit pour la première fois après l'installation.
 - Si ce produit ne fonctionne pas bien.
 - S'il y a des problèmes d'utilisation du système.

1 Mettez le commutateur d'allumage sur OFF.

2 Appuyez sur RESET avec la pointe d'un stylo ou autre objet pointu.
Les valeurs d'usine des réglages et des contenus enregistrés sont rétablies.

Préparer la télécommande

Retirez la feuille de protection avant l'utilisation.



Comment remplacer la pile

CR2025 (3 V)

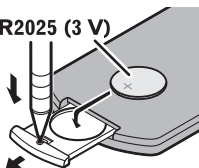

Insérez la pile CR2025 (3 V) avec les pôles positif (+) et négatif (-) orientés correctement.

⚠ ATTENTION

- Ne pas ingérer la batterie : risque de brûlure chimique.
(La télécommande qui accompagne) Ce produit contient une pile-bouton. Si la pile-bouton est avalée, elle peut causer de graves brûlures internes au bout d'à peine deux heures et peut entraîner le décès.
Gardez les batteries neuves et les batteries usées à l'écart des enfants.
Si le logement à pile ne se ferme pas fermement, cessez d'utiliser le produit et gardez-le à l'écart des enfants.
- Si vous croyez que les piles ont peut-être été avalées ou placées à l'intérieur de toute partie du corps, consultez immédiatement un médecin.
- Les piles (le bloc-piles ou les piles insérées) ne doivent pas être exposées à une chaleur excessive telle que celle du soleil ou d'un feu.

⚠ PRÉCAUTION

- Retirez la pile si la télécommande doit rester inutilisée pendant un mois ou plus.
- Il y a risque d'explosion si la pile est mal insérée. Remplacez uniquement par des piles identiques ou de type équivalent.
- Ne manipulez pas la pile avec des outils métalliques.
- Ne rangez pas la pile avec des objets métalliques.

- Si la pile coule, essayez parfaitement la télécommande et insérez une pile neuve.
- Lorsque vous éliminez des piles usées, respectez la réglementation gouvernementale ou les règlements des institutions publiques environnementales qui s'appliquent dans votre pays/région.
- « Matériau de perchlorate – une manipulation spéciale peut s'appliquer. Reportez-vous à www.dtsc.ca.gov/hazardouswaste/perchlorate. (S'applique à l'État de la Californie aux États-Unis.) »

Utiliser la télécommande

Pointez la télécommande vers le panneau avant pour l'utiliser.

REMARQUE

Il se peut que la télécommande ne fonctionne pas bien sous les rayons directs du soleil.



Important

- Ne rangez pas la télécommande dans un emplacement exposé à des températures élevées ou aux rayons directs du soleil.
- Évitez de laisser tomber la télécommande sur le plancher, où elle risque de se coincer sous la pédale de frein ou de gaz.

Démarrer l'appareil

1 Démarrez le moteur pour amorcer le système.

L'écran [Sélectionner la langue du programme] apparaît.

REMARQUE

À partir de la deuxième fois, l'écran qui s'affichera dépendra des conditions précédentes.

2 Touchez la langue.

3 Touchez .

L'écran [Réglages du mode haut-parleurs] apparaît.

4 Touchez les modes de haut-parleurs.

[Mode standard]

Système à 4 haut-parleurs avec haut-parleurs avant et arrière, ou système à 6 haut-parleurs avec haut-parleurs avant et arrière et caissons d'extrêmes graves.

[Mode réseau]

Système 3 voies avec haut-parleur de sons aigus, haut-parleur de sons moyens et caisson d'extrêmes graves (haut-parleur de graves) pour la reproduction des (bandes de) fréquences élevées, moyennes et basses.



ATTENTION

N'utilisez pas l'appareil en Mode standard lorsqu'un système de haut-parleurs pour Mode réseau 3 voies est connecté à l'appareil. Cela pourrait endommager les haut-parleurs.

5 Touchez [OK].

L'écran initial de clause de non-responsabilité juridique apparaît.

6 Touchez [OK].

L'écran de menu supérieur apparaît.

REMARQUE

Une fois le mode de haut-parleurs défini, il n'est plus possible de changer le réglage à moins de rétablir les réglages d'usine du produit. Rétablissez les réglages d'usine pour modifier le réglage du mode de haut-parleurs (page 106).

Changer le mode de haut-parleurs

Pour changer le mode de haut-parleurs, vous devez restaurer les réglages d'usine du produit.

1 Rétablissez les réglages d'usine (page 106).

Utiliser le panneau tactile

Vous pouvez utiliser ce produit en touchant directement les touches sur l'écran avec vos doigts.

REMARQUE

Pour protéger l'écran LCD contre les dommages, pensez à ne toucher l'écran qu'avec les doigts, et tout doucement.

Touches communes du panneau tactile

⬆️ : Pour revenir à l'écran précédent.

✕ : Pour fermer l'écran.

Utiliser les écrans de liste

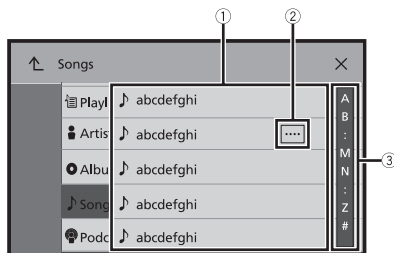

①	Toucher un élément de la liste permet de réduire le nombre d'options et de poursuivre à l'opération suivante.
②	Apparaît lorsque les caractères ne sont pas tous affichés dans la zone d'affichage. Si vous touchez la touche, le reste des caractères s'affiche en défilant. REMARQUE Cette fonction est disponible uniquement lorsque vous arrêtez le véhicule dans un endroit sûr et engagez le frein de stationnement.
③	Apparaît lorsque des éléments ne peuvent être affichés sur une seule page. Glissez la barre latérale, la barre de recherche initiale ou la liste pour voir les éléments masqués.

Utiliser la barre temporelle

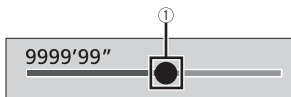

①	Vous pouvez changer le point de lecture en glissant la touche. Le temps de lecture qui correspond à la position de la touche s'affiche pendant le glissement de la touche.
---	--

Utiliser la barre de menu



1 Appuyez sur .

La barre de menu s'affiche à l'écran.

REMARQUE

La disponibilité de la barre de menu peut varier selon la source activée.









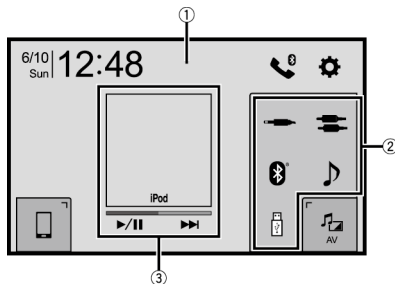







	Pour commuter le délai du gradateur de jour ou de nuit.
	Pour commuter entre la lecture et la mise en pause.

	<p>Pour sauter des fichiers vers l'avant ou l'arrière.</p>
	<p>Pour effectuer le recul rapide ou l'avance rapide.</p>
	<p>Pour afficher l'écran de menu de réglage (page 84).</p>
	<p>Pour fermer la barre de menu.</p>



Écran de menu supérieur



<p>①</p>	<p>Pour permuter la disposition de l'écran de menu supérieur.</p> <p>1 Maintenez le toucher sur .</p> <p> apparaît dans le haut de l'écran.</p> <p>2 Touchez .</p> <p>Lorsque vous terminez de permuter la disposition, appuyez sur .</p>
<p>②</p>	<p> Icônes de source préférée</p> <p>CONSEIL</p> <p>En sélectionnant [Power OFF], vous pouvez désactiver presque toutes les fonctions.</p> <ul style="list-style-type: none"> • Réception d'un appel entrant (uniquement pour la téléphonie mains libres avec Bluetooth). • Entrée d'une image de caméra de recul lorsque le véhicule fait marche arrière. • Utilisation d'un bouton de cet appareil. • Commutateur d'allumage mis en position d'arrêt (ACC OFF), puis en position de marche (ACC ON).





<p>③</p>	<p>Zone de commande AV Pour afficher la source actuelle. Touchez pour accéder à la source affichée.</p> <p>CONSEILS</p> <ul style="list-style-type: none"> • Lorsque les icônes de commande s'affichent dans le bas de la touche, vous pouvez contrôler la commande affichée. • Vous pouvez aussi afficher/masquer la pochette en suivant la procédure ci-dessous. <p>1 Maintenez le toucher sur .  ou  apparaît dans la zone de commande AV.</p> <p>2 Touchez  ou . Lorsque vous terminez de permuter le réglage pour afficher/masquer la pochette, appuyez sur .</p>
<p> 12:48</p>	<p>Régler l'heure et la date (page 105)</p>
<p></p>	<p>Réglages (page 84) et menu de favoris (page 104)</p>
<p></p>	<p>Touche d'appareil connecté Pour afficher l'appareil connecté. Pour permuter la source ou l'application avec des appareils connectés comme WebLink, Apple CarPlay et Android Auto.</p> <p>CONSEIL Lorsqu'un appareil avec une application compatible est connecté, la touche d'application favorite apparaît. Lorsque la touche apparaît, vous pouvez régler l'étendue de la zone de touche d'application favorite en suivant les étapes ci-dessous.</p> <p>1 Maintenez le toucher sur .  apparaît dans la partie supérieure droite de la touche d'application favorite.</p> <p>2 Glissez  à la position souhaitée. Lorsque vous terminez le réglage, appuyez sur .</p> <p>REMARQUE Cette fonction est disponible uniquement lorsque vous arrêtez le véhicule dans un endroit sûr et engagez le frein de stationnement.</p>
<p> AV</p>	<p>Source AV (page 33)</p>
<p></p>	<p>Téléphonie mains libres (page 25)</p>

CONSEIL

Lorsque vous connectez le système de navigation externe à cet appareil,  s'affiche. Touchez  pour démarrer le système de navigation.

Bluetooth

Connexion Bluetooth

- 1 Activez la fonction Bluetooth sur l'appareil.
- 2 Appuyez sur .
- 3 Touchez , puis .
L'écran Bluetooth apparaît.
- 4 Touchez [Connexion].
- 5 Touchez .
L'appareil commence à rechercher des appareils disponibles, puis les affiche dans la liste d'appareils.
- 6 Touchez le nom de l'appareil Bluetooth.
Après l'enregistrement réussi d'un appareil, une connexion Bluetooth est établie par le système. Une fois la connexion établie, le nom de l'appareil s'affiche dans la liste.



REMARQUES

- Si cinq appareils sont déjà couplés, [Mémoire pleine] s'affiche. Supprimez d'abord un appareil jumelé (page 24).
- Si votre appareil prend en charge SSP (Secure Simple Pairing), un numéro à six chiffres apparaît sur l'afficheur de ce produit. Touchez [Oui] pour jumeler l'appareil.
- Si vous essayez de connecter un téléphone cellulaire non connecté pendant que deux téléphones cellulaires sont déjà connectés, le premier des deux téléphones cellulaires connectés sera déconnecté et le téléphone cellulaire non connecté sera connecté à sa place.

CONSEILS



- Il est aussi possible d'établir la connexion Bluetooth en détectant ce produit depuis l'appareil Bluetooth. Avant l'enregistrement, assurez-vous que l'option [Visibilité] du menu [Bluetooth] est réglée à [Marche] (page 24). Pour plus de détails sur les opérations d'appareil Bluetooth, reportez-vous au mode d'emploi fourni avec l'appareil Bluetooth.
- Deux téléphones cellulaires peuvent être connectés à ce produit en même temps (page 24).

Réglages Bluetooth

- 1 Appuyez sur .
- 2 Touchez , puis .

PRÉCAUTION

N'éteignez jamais ce produit et ne déconnectez jamais l'appareil pendant que l'opération de réglage Bluetooth est en cours.

Élément de menu	Description
[Connexion]	<p>Connexion, déconnexion ou suppression manuelle d'un appareil Bluetooth enregistré.</p> <p>Touchez  pour supprimer l'appareil enregistré.</p> <p>Pour connecter manuellement un appareil Bluetooth enregistré, touchez le nom de l'appareil.</p> <p>Pour déconnecter l'appareil, touchez le nom de l'appareil connecté dans la liste.</p> <p>REMARQUE</p> <p>Connectez l'appareil Bluetooth manuellement dans les cas suivants :</p> <ul style="list-style-type: none"> • Deux appareils Bluetooth ou plus sont enregistrés et vous souhaitez sélectionner manuellement l'appareil à utiliser. • Vous souhaitez reconnecter un appareil Bluetooth déconnecté. • La connexion ne peut pas être établie automatiquement pour une raison quelconque.
[Connexion automatique] [Marche] [Arrêt]	<p>Sélectionnez [Marche] pour connecter automatiquement le dernier appareil Bluetooth connecté.</p> <p>REMARQUE</p> <p>Si deux appareils Bluetooth étaient connectés la dernière fois, les deux appareils sont connectés à ce produit automatiquement dans l'ordre de leur enregistrement dans la liste d'appareils.</p>
[Visibilité] [Marche] [Arrêt]	<p>Sélectionnez [Marche] pour rendre ce produit visible sur l'autre appareil.</p>
[Saisie du code NIP]	<p>Modification du code PIN pour la connexion Bluetooth. Le code PIN par défaut est « 0000 ».</p> <ol style="list-style-type: none"> 1 Touchez [0] à [9] pour saisir le code PIN (jusqu'à 8 chiffres). 2 Touchez .
[Info sur l'appareil]	<p>Affichage du nom d'appareil et de l'adresse de ce produit.</p>
[Effacer la mémoire BT]	<p>Touchez [Effacer], puis [OK] pour effacer la mémoire Bluetooth.</p>

Permuter l'appareil Bluetooth connecté

Après l'enregistrement et la connexion des appareils Bluetooth à ce produit, vous pouvez permuter entre les appareils à l'aide de la touche de permutation d'appareils dans la fonction de téléphone et certaines sources audio.

- Vous pouvez enregistrer jusqu'à cinq appareils Bluetooth sur ce produit (page 23).

- Vous pouvez connecter l'un des appareils enregistrés à ce produit. Dans le cas d'un appareil enregistré qui est équipé d'une fonction de téléphone, un total de deux appareils peuvent être connectés en même temps lors de l'utilisation de la fonction de téléphone. Si deux des cinq appareils enregistrés sont déjà connectés, vous pouvez connecter le troisième appareil restant pour utiliser la fonction audio uniquement, à l'aide de la touche de permutation d'appareils sur l'écran de source audio.
- L'icône du téléphone cellulaire en cours d'utilisation s'affiche sur l'écran de menu Téléphone. Si vous connectez deux téléphones cellulaires à ce produit en même temps, vous pouvez permuter entre les téléphones cellulaires en utilisant la touche de permutation d'appareils. Les contenus du menu de téléphone sont mémorisés pour chaque téléphone cellulaire connecté (page 25).
- La touche de permutation d'appareils apparaît pour certaines sources audio. La source audio pourrait être automatiquement permutée à une autre source, selon l'appareil sélectionné.



Téléphonie mains libres

Pour utiliser cette fonction, vous devez connecter à l'avance le téléphone cellulaire à ce produit avec Bluetooth (page 23).







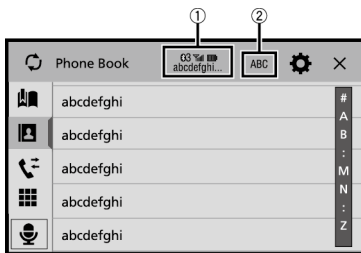

⚠ PRÉCAUTION

Pour votre sécurité, évitez autant que possible de parler au téléphone tout en conduisant.

Faire un appel téléphonique

- 1 Appuyez sur .
- 2 Touchez .
L'écran de menu de téléphone apparaît.
- 3 Touchez l'une des icônes d'appel sur l'écran de menu de téléphone.



①	<p>Les éléments suivants s'affichent.</p> <ul style="list-style-type: none"> • Nom du téléphone cellulaire actuel • Numéro de liste du téléphone cellulaire actuel • État de réception du téléphone cellulaire actuel • État de la pile du téléphone cellulaire actuel <p>CONSEIL</p> <p>Si vous connectez deux téléphones cellulaires à ce produit en même temps, vous pouvez permuter entre les téléphones cellulaires en utilisant la touche de permutation d'appareils.</p>
②	<p>Pour permuter la langue de recherche à Anglais ou au langage du système.</p> <p>REMARQUE</p> <p>L'option pourrait ne pas apparaître selon le réglage de langage du système.</p>
	<p>Pour synchroniser les contacts de l'annuaire téléphonique de ce produit avec les contacts sur votre téléphone manuellement.</p>
	<p>Utiliser la liste de numéros en mémoire (page 27)</p>
	<p>Utiliser l'annuaire téléphonique</p> <p>Sélectionnez un contact du répertoire téléphonique. Touchez le nom désiré dans la liste, puis sélectionnez le numéro de téléphone.</p> <p>CONSEILS</p> <ul style="list-style-type: none"> • Les contacts sur votre téléphone seront automatiquement transférés sur ce produit. • Mettez à jour l'annuaire téléphonique manuellement. <p>REMARQUES</p> <ul style="list-style-type: none"> • L'option [Visibilité] de l'écran [Bluetooth] doit être activée (page 24). • Si deux téléphones cellulaires sont automatiquement connectés à ce produit avec la fonction de connexion automatique d'appareil Bluetooth, l'annuaire téléphonique du deuxième téléphone s'affiche.
	<p>Utiliser l'historique des appels</p> <p>Effectuez un appel téléphonique à partir des appels reçus , des appels effectués  ou des appels manqués .</p>
	<p>Saisie directe de numéro de téléphone</p> <p>Touchez les touches numériques pour entrer le numéro de téléphone, puis touchez  pour faire un appel.</p>

► **Pour terminer l'appel**

- 1 Touchez .

Utiliser les listes de numérotation prédéfinie

► Enregistrer un numéro de téléphone

Vous pouvez, en toute facilité, enregistrer jusqu'à six numéros de téléphone par appareil en tant que numéros prédéfinis.

1 Appuyez sur .

2 Touchez .

3 Touchez  ou .

À l'écran [Annuaire téléphonique], touchez le nom désiré pour afficher le numéro de téléphone du contact.

4 Touchez .

► Composer un numéro depuis la liste de numérotation prédéfinie

1 Touchez .

2 Pour faire un appel, touchez l'entrée désirée dans la liste.

L'écran de numérotation apparaît et la numérotation commence.

► Supprimer un numéro de téléphone

1 Appuyez sur .

2 Touchez .

3 Touchez .

4 Touchez .



5 Touchez [Oui].

Recevoir un appel téléphonique

1 Touchez  pour répondre à l'appel.

Touchez  pour terminer l'appel.

CONSEILS

- Touchez  pendant la réception d'un appel en attente pour permuter sur l'interlocuteur.
- Touchez  pendant la réception d'un appel en attente pour refuser l'appel.

REMARQUE

Lorsque deux téléphones sont connectés en même temps, si un appel entrant est reçu sur le deuxième téléphone pendant que vous parlez avec le premier téléphone, l'écran de confirmation de composition du deuxième téléphone s'affiche.

Fonction de reconnaissance vocale (pour iPhone)

En connectant votre iPhone à ce produit, vous pouvez utiliser la fonction de reconnaissance vocale (Mode Siri yeux libres) sur ce produit.

REMARQUES

- Lorsqu'un iPhone est utilisé, le Mode Siri yeux libres est disponible sur ce produit.
- Dans ce chapitre, iPhone et iPod touch sont tous les deux désignés « iPhone ».



1 Appuyez sur .

2 Touchez .

3 Touchez .

La fonction de reconnaissance vocale est lancée et l'écran de commande vocale apparaît.

CONSEILS

- Vous pouvez aussi lancer la fonction de reconnaissance vocale en appuyant sur le bouton .
- Si deux téléphones cellulaires sont automatiquement connectés à ce produit avec la fonction de connexion automatique d'appareil Bluetooth, la fonction de reconnaissance vocale (Mode Siri yeux libres) sera réglée sur le deuxième téléphone.
- Si vous souhaitez utiliser la fonction de reconnaissance vocale (Mode Siri yeux libres) sur un autre iPhone connecté, touchez  avec le numéro de l'autre iPhone. L'iPhone que vous sélectionnez sera défini comme appareil actuel.

Réduire l'écran de confirmation du numéro composé

1 Touchez .

CONSEIL

Pour afficher de nouveau l'écran de confirmation du numéro composé, touchez  sur l'écran de menu supérieur (page 21).

REMARQUES

- Il n'est pas possible de réduire l'écran de confirmation du numéro composé sur l'écran de commande AV.
- Pendant une conversation téléphonique ou la réception d'un appel entrant, les sources AV ne peuvent être sélectionnées même si l'écran de confirmation du numéro composé est réduit.

Réglages de téléphone

1 Appuyez sur .

2 Touchez , puis .

Élément de menu	Description
[Réponse automatique] [Marche] [Arrêt]	Sélectionnez [Marche] pour répondre automatiquement à un appel entrant.
[Tonalité] [Marche] [Arrêt]	Sélectionnez [Marche] si la sonnerie n'est pas émise à partir des haut-parleurs de la voiture.
[Inversion des noms]	Sélectionnez [Oui] pour changer l'ordre, du premier au dernier, des noms du répertoire téléphonique.

Régler le mode privé

Pendant une conversation, vous pouvez permuter sur le mode privé (parler directement sur le téléphone cellulaire).

1 Touchez  ou  pour activer ou désactiver le mode privé.

REMARQUES

- Si deux téléphones cellulaires sont connectés à ce produit et que le premier téléphone est réglé en mode privé, vous pouvez recevoir des appels entrants sur le deuxième téléphone tout en maintenant l'appel en cours sur le premier téléphone.
- Lorsque deux téléphones cellulaires sont connectés à ce produit et que le mode privé du premier téléphone est désactivé, si vous répondez à un appel entrant sur le deuxième téléphone pendant qu'un appel est en cours sur le premier téléphone ou pendant la composition ou la réception d'un appel sur le premier téléphone, l'appel, la composition ou la réception sur le premier téléphone se termine.

Régler le volume d'écoute de l'interlocuteur

Ce produit peut être ajusté sur le volume d'écoute de l'interlocuteur.

1 Touchez  pour permuter entre les trois niveaux de volume.

Remarques sur la téléphonie mains libres

► Remarques générales

- La connexion à tous les téléphones cellulaires équipés de la technologie sans fil Bluetooth n'est pas garantie.
- La distance en ligne droite entre ce produit et le téléphone cellulaire doit être de 10 mètres ou moins lors de l'envoi et de la réception de la voix et des données avec la technologie Bluetooth.
- Avec certains téléphones cellulaires, il se peut que la sonnerie ne soit pas émise par les haut-parleurs.
- Si le mode privé est sélectionné sur le téléphone cellulaire, il se peut que la téléphonie mains libres soit désactivée.

► Enregistrement et connexion

- Les commandes de téléphone cellulaire varient selon le type de téléphone cellulaire. Reportez-vous au mode d'emploi qui accompagne le téléphone cellulaire pour de plus amples instructions.
- Si le transfert du répertoire téléphonique ne fonctionne pas, déconnectez le téléphone et reprenez le jumelage entre le téléphone et ce produit.

► Faire et recevoir des appels

- Il se peut que vous entendiez un bruit dans les situations suivantes :
 - Lorsque vous répondez au téléphone avec le bouton du téléphone.
 - Lorsque la personne à l'autre bout de la ligne raccroche.
- Si la personne à l'autre bout de la ligne ne peut entendre la conversation en raison de l'écho, baissez le niveau du volume pour la téléphonie mains libres.
- Avec certains téléphones cellulaires, la téléphonie mains libres n'est pas possible même si vous appuyez sur le bouton d'acceptation sur le téléphone cellulaire lors d'un appel entrant.
- Le nom enregistré apparaîtra si le numéro de téléphone est déjà enregistré dans le répertoire téléphonique. Lorsque le même numéro de téléphone est enregistré sous différents noms, seul le numéro de téléphone s'affiche.

► Historique des appels reçus et des numéros composés

- Il n'est pas possible de faire un appel vers l'entrée d'un utilisateur inconnu (sans numéro de téléphone) dans l'historique des appels reçus.
- Lorsque des appels sont effectués au moyen du téléphone cellulaire, ce produit n'enregistre pas de données d'historique.

► Transferts de répertoire téléphonique

- S'il y a plus de 1 000 entrées de répertoire téléphonique sur le téléphone cellulaire, il se peut qu'elles ne soient pas toutes téléchargées.
- Selon le téléphone, il se peut que ce produit n'affiche pas correctement le répertoire téléphonique.
- Si le répertoire téléphonique du téléphone contient des données d'image, il se peut que le répertoire téléphonique ne soit pas transféré correctement.
- Selon le téléphone cellulaire, il se peut que le transfert de répertoire téléphonique ne soit pas disponible.





Audio Bluetooth

Avant d'utiliser le lecteur audio Bluetooth, enregistrez et connectez l'appareil à ce produit (page 23).

REMARQUES

- Selon le lecteur audio Bluetooth connecté à ce produit, les commandes disponibles sur ce produit peuvent être limitées aux deux niveaux suivants :



- A2DP (profil de distribution audio évoluée) : Seule la lecture des morceaux de votre lecteur audio est possible.
- A2DP et AVRCP (profil de commande à distance audio/vidéo) : La lecture, la pause, la sélection de morceaux, etc., sont possibles.
- Selon l'appareil Bluetooth connecté à ce produit, les commandes disponibles avec ce produit peuvent être limitées ou différentes des descriptions dans ce mode d'emploi.
- Pendant l'écoute de morceaux sur votre appareil Bluetooth, évitez autant que possible d'utiliser les fonctions du téléphone. Autrement, le signal peut causer du bruit sur la lecture des morceaux.
- Lorsque vous parlez sur un appareil Bluetooth connecté à ce produit avec Bluetooth, il se peut qu'il mette la lecture en pause.











- 1 Appuyez sur .
- 2 Touchez , puis . L'écran de réglage du système apparaît.
- 3 Touchez [Réglages de source A/V].
- 4 Vérifiez que [Audio Bluetooth] est activé.
- 5 Appuyez sur .
- 6 Touchez . L'écran de source AV apparaît.
- 7 Touchez [Bluetooth Audio]. L'écran de lecture audio Bluetooth apparaît.

Utilisation de base

Écran de lecture audio Bluetooth



①	Témoin de numéro de plage
 	Pour permuter entre la lecture et la mise en pause.

	Pour sauter des fichiers vers l'avant ou l'arrière. <ul style="list-style-type: none">En appuyant sur , puis en touchant  ou , vous pouvez aussi sauter des fichiers vers l'avant ou l'arrière.En appuyant sur , puis en maintenant le toucher sur  ou , vous pouvez aussi effectuer le recul rapide ou l'avance rapide.
	Pour régler une étendue de lecture répétée.
	Pour lire les fichiers dans un ordre aléatoire.
	Pour sélectionner un fichier ou dossier dans la liste pour effectuer la lecture. REMARQUE Cette fonction est disponible uniquement lorsque la version AVRCP de l'appareil Bluetooth est 1.4 ou supérieure.
	Pour permuter entre les appareils Bluetooth lorsqu'ils sont connectés à ce produit par Bluetooth (page 24).

Source AV

Sources AV prises en charge

Vous pouvez faire la lecture ou l'utilisation des sources suivantes avec ce produit.

- Radio
- CD
- Disque (fichiers audio ou vidéo comprimés sur des disques)
- DVD-Vidéo
- USB

Les sources suivantes peuvent être lues ou utilisées en connectant un appareil auxiliaire.

- iPod
- Spotify®
- Pandora®
- Audio Bluetooth®
- SiriusXM® Satellite Radio
- Entrée AV (AV)
- AUX

Afficher l'écran de commande AV



- 1 Appuyez sur , puis touchez la touche de commande AV. L'écran de commande AV apparaît.





①	Pour afficher la liste des sources.
	Pour sélectionner ou personnaliser la courbe d'égalisation (page 94).

Sélectionner une source

Source sur l'écran de sélection de source AV

- 1 Appuyez sur , puis touchez .
- 2 Touchez l'icône de source.
Lorsque vous sélectionnez [Source OFF], la source AV est désactivée.

Source sur la liste des sources

- 1 Appuyez sur , puis touchez la touche de commande AV.
- 2 Touchez .
- 3 Touchez la touche de source.
Lorsque vous sélectionnez [Source OFF], la source AV est désactivée.

Changer l'ordre d'affichage de la source



REMARQUE

Cette fonction est disponible uniquement lorsque vous arrêtez le véhicule dans un endroit sûr et engagez le frein de stationnement.

Changer l'ordre d'affichage des icônes de source

- 1 Appuyez sur , puis touchez .
- 2 Maintenez le toucher sur l'icône de source et glissez-la jusqu'à la position désirée.





Changer l'ordre d'affichage des touches de source

- 1 Appuyez sur , puis touchez la touche de commande AV.
- 2 Touchez .
- 3 Touchez .
- 4 Glissez la touche de source jusqu'à la position désirée.

Réglage de l'étendue de la zone des icônes de sources favorites

REMARQUE

Cette fonction est disponible uniquement lorsque vous arrêtez le véhicule dans un endroit sûr et engagez le frein de stationnement.

- 1 Appuyez sur .
- 2 Maintenez le toucher sur .
 apparaît dans la partie supérieure gauche des icônes de sources favorites.
- 3 Glissez  à la position souhaitée.
Lorsque vous terminez le réglage, appuyez sur .

Radio







Procédure de démarrage





- 1 Appuyez sur , puis touchez .
- 2 Touchez [Radio].
L'écran Radio apparaît.

Utilisation de base







Écran Radio



		Pour rappeler de la mémoire un canal prédéfini mémorisé sur une touche.
		Pour enregistrer la fréquence de radiodiffusion actuelle sur une touche.
		Pour afficher la liste des canaux prédéfinis. Sélectionnez un élément de la liste ([1] à [6]) pour permuter sur le canal prédéfini.
		Pour sélectionner la bande FM1, FM2, FM3 ou AM.
		Pour utiliser la fonction BSM (mémoire des meilleures stations) (page 37).

 	 Syntonisation manuelle
	 Syntonisation par recherche ou syntonisation par recherche sans interruption Relâchez la touche après quelques secondes pour passer à la station la plus proche sur la fréquence actuelle. Maintenez la touche pendant plusieurs secondes pour effectuer la syntonisation par recherche sans interruption.

CONSEILS

- En appuyant sur , puis en touchant  ou , vous pouvez aussi permuter entre les canaux prédéfinis.
- En appuyant sur , puis en maintenant le toucher sur  ou  et en relâchant, vous pouvez aussi lancer la syntonisation par recherche.

Mettre en mémoire les fréquences de radiodiffusion les plus puissantes (BSM)

La fonction BSM (mémoire des meilleures stations) mémorise automatiquement les six fréquences de radiodiffusion les plus puissantes sur les touches de canaux prédéfinis [1] à [6].

REMARQUES

- Il se peut que les fréquences de radiodiffusion mises en mémoire avec la fonction BSM remplacent celles que vous avez précédemment sauvegardées.
- Les fréquences de radiodiffusion mises en mémoire précédemment peuvent être conservées si le nombre limite de fréquences mémorisées n'est pas atteint.

1 Touchez pour commencer la recherche.

Pendant que le message est affiché, les six fréquences de radiodiffusion les plus puissantes sont mémorisées sur les touches de canaux prédéfinis, dans l'ordre de puissance du signal.

Pour annuler le processus de mise en mémoire

1 Touchez [Annuler].

Réglages de radio

1 Appuyez sur .

2 Touchez , puis .

L'écran de réglage du système apparaît.

3 Touchez [Réglages de source A/V].

4 Touchez [Réglages de la radio].

Les éléments de menu varient selon la source.

Élément de menu	Description
[Local] [Arrêt] FM : [Niveau 1] [Niveau 2] [Niveau 3] [Niveau 4] AM : [Niveau 1] [Niveau 2]	La recherche de stations locales permet de syntoniser uniquement les stations de radio dont les signaux sont assez puissants. REMARQUES <ul style="list-style-type: none">• [Niveau 4] pour FM et [Niveau 2] pour AM sont disponibles uniquement avec les stations dont les signaux sont les plus puissants.• Ce réglage est disponible uniquement lorsque [Radio] est sélectionné comme source.

Disque

Insérer et éjecter un disque

Vous pouvez faire la lecture d'un CD de musique standard, d'un Video-CD ou d'un DVD-Video avec le lecteur intégré de ce produit.

PRÉCAUTION

N'insérez rien d'autre qu'un disque dans la fente d'insertion de disque.

Insérer un disque

1 Insérez un disque dans la fente d'insertion de disque.

La source change, puis la lecture commence.

REMARQUE







Si le disque est déjà inséré, sélectionnez [Disc] comme source de lecture.

Éjecter un disque

1 Appuyez sur .





Utilisation de base

CONSEILS

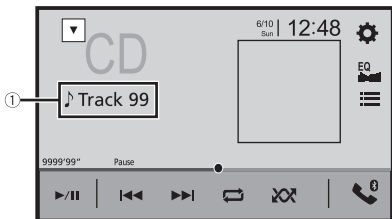
- En appuyant sur , puis en touchant  ou , vous pouvez aussi sauter des fichiers/chapitres vers l'avant ou l'arrière.
- En appuyant sur , puis en maintenant le toucher sur  ou , vous pouvez aussi effectuer le recul rapide ou l'avance rapide.
- Si un Video-CD avec PBC (commande de lecture) activée est en cours de lecture,  apparaît.
- Vous pouvez spécifier la taille de l'écran pour l'image vidéo (page 105).

Écran de source audio



①	Témoin de numéro de plage
	Pour permuter entre la lecture et la mise en pause.
	Pour sauter des fichiers vers l'avant ou l'arrière.
	Pour régler une lecture répétée pour le disque actuel/la plage actuelle.
	Pour lire ou ne pas lire les plages dans un ordre aléatoire.
	Sélectionnez une plage dans la liste. Touchez une plage de la liste pour en faire la lecture.









Source vidéo

⚠ PRÉCAUTION

Par mesure de sécurité, les images vidéo ne peuvent pas s'afficher pendant que le véhicule bouge. Pour afficher les images vidéo, arrêtez le véhicule dans un endroit sûr et engagez le frein de stationnement.

Écran de source vidéo 1

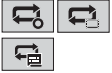

①	<p>Pour masquer les touches de panneau tactile. Pour afficher les touches de nouveau, touchez n'importe où sur l'écran.</p>
	<p>Pour effectuer le recul rapide ou l'avance rapide. Touchez de nouveau pour changer la vitesse de lecture.</p>
	<p>Pour arrêter la lecture.</p>
	<p>Pour effectuer la lecture image par image. </p> <p>Pour effectuer la lecture au ralenti. Chaque fois que vous touchez , la vitesse change en quatre étapes, dans l'ordre suivant : 1/16 -> 1/8 -> 1/4 -> 1/2</p>
	<p>Pour afficher le menu DVD.</p> <p>REMARQUE Il se peut que cela ne fonctionne pas bien avec le contenu de certains disques DVD. Le cas échéant, utilisez les touches du panneau tactile pour utiliser le menu DVD.</p>
	<p>Pour régler une lecture répétée pour tous les fichiers/le chapitre actuel/le titre actuel.</p>
	<p>Pour permuter la langue audio/de sous-titrage.</p>
	<p>Pour afficher la barre de fonction masquée.</p> <p>CONSEIL Vous pouvez aussi afficher la barre de fonction masquée en passant le doigt sur la barre de droite à gauche.</p>







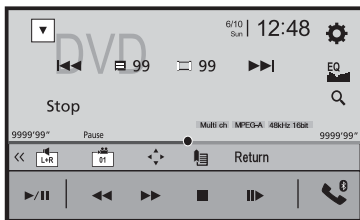

	<p>Pour rechercher la partie dont vous voulez faire la lecture. Touchez [Title], [Chapter], [10Key] ou [Track], puis saisissez le numéro désiré de [0] à [9]. Pour lancer la lecture depuis le numéro que vous avez enregistré, touchez </p> <p>CONSEILS</p> <ul style="list-style-type: none"> • Pour annuler un numéro saisi, touchez [C]. • Pour les DVD-Video, vous pouvez sélectionner [Title], [Chapter] ou [10Key]. • Pour les Video-CD, vous pouvez sélectionner [Track] ou [10key].*
	<p>Pour sauter des fichiers/chapitres vers l'avant ou l'arrière.</p>

* PBC (commande de lecture) uniquement

Écran de source vidéo 2



	<p>Pour afficher la barre de fonction masquée.</p> <p>CONSEIL Vous pouvez aussi afficher la barre de fonction masquée en passant le doigt sur la barre de gauche à droite.</p>
	<p>Pour sélectionner la sortie audio à partir de [L+R], [Left], [Right], [Mix]. Cette fonction est disponible pour les Video-CD et DVD enregistrés avec audio LPCM.</p>
	<p>Pour changer l'angle de vue (angles multiples). Cette fonction est disponible pour les DVD comprenant des enregistrements à angles multiples.</p>

	<p>Pour afficher le pavé numérique du menu DVD.</p> <p>Si les éléments du menu DVD apparaissent, il se peut que les touches de panneau tactile les recouvrent. Le cas échéant, sélectionnez l'élément à l'aide de ces touches de panneau tactile.</p> <p>Touchez , ,  ou  pour sélectionner l'élément de menu, puis touchez .</p> <p>REMARQUE</p> <p>La façon d'afficher le menu varie selon le disque.</p> <p>CONSEIL</p> <p>Si vous touchez , vous pouvez commander le menu DVD directement.</p>
	<p>Pour reprendre la lecture (signet).</p> <p>Cette fonction est disponible pour les DVD-Video. Vous pouvez mémoriser un point en tant que signet pour un disque (jusqu'à cinq disques). Pour effacer le signet sur le disque, maintenez le toucher sur cette touche.</p>
<p>Return</p>	<p>Pour revenir et commencer la lecture à partir du point spécifié.</p> <p>Cette fonction est disponible pour les DVD-Video et Video-CD avec PBC (commande de lecture).</p>

Fichiers comprimés

Insérer et éjecter un support

Vous pouvez faire la lecture des fichiers audio comprimés, vidéo comprimés ou d'images fixes enregistrés sur disque ou sur support de mémoire externe.

⚠ PRÉCAUTION

N'insérez rien d'autre qu'un disque dans la fente d'insertion de disque.

Insérer un disque

- 1 Insérez un disque dans la fente d'insertion de disque.
La source change, puis la lecture commence.

REMARQUE

Si le disque est déjà inséré, sélectionnez [Disc] comme source de lecture.

Éjecter un disque

- 1 Appuyez sur .

Brancher un support de mémoire USB

- 1 Sortez la fiche du port USB du câble USB.
- 2 Branchez un support de mémoire USB dans le câble USB.

REMARQUES

- Il se peut que ce produit n'offre pas un rendement optimal avec certains supports de mémoire USB.
- La connexion via un concentrateur USB n'est pas possible.
- Un câble USB est requis pour la connexion.

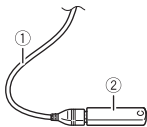

①	Câble USB
②	Support de mémoire USB

Débrancher un support de mémoire USB

- Sortez le support de mémoire USB du câble USB.

REMARQUES

- Avant de retirer le support de mémoire USB, assurez-vous que l'accès aux données n'est pas en cours d'exécution.
- Mettez le commutateur d'allumage en position d'arrêt (ACC OFF) avant de débrancher le support de mémoire USB.

Procédure de démarrage



Pour disque

- Insérez le disque (page 44).

CONSEIL

Si le disque est déjà inséré, sélectionnez [Disc] comme source de lecture.







Pour USB

- Appuyez sur , puis touchez .
- Branchez le support de mémoire USB dans le câble USB (page 44).
- Touchez [USB].

La lecture s'effectue dans l'ordre des numéros de dossier. Les dossiers qui ne contiennent pas de fichiers lisibles sont ignorés.





Utilisation de base

CONSEILS

- En appuyant sur , puis en touchant  ou , vous pouvez aussi sauter des fichiers/chapitres vers l'avant ou l'arrière.
- En appuyant sur , puis en maintenant le toucher sur  ou  sur le fichier audio ou vidéo, vous pouvez aussi effectuer le recul rapide ou l'avance rapide.
- Vous pouvez spécifier la taille de l'écran pour les fichiers de vidéos et d'images (page 105).

Écran de source audio 1 (Exemple : USB)



<p>①</p>	<p>Pour afficher l'écran de recherche de lien. Touchez la chanson à lire, puis touchez les informations de chanson, après avoir sélectionné le mode Parcourir la musique (page 47).</p> <p>CONSEIL Si vous touchez la pochette, la liste des morceaux de l'album s'affiche.</p> <p>REMARQUE Cette fonction est disponible uniquement pour le support de mémoire USB.</p>
	<p>Pour commuter entre la lecture et la mise en pause.</p>
	<p>Pour sauter des fichiers vers l'avant ou l'arrière.</p>
	<p>Pour régler une étendue de lecture répétée pour tous les fichiers/le dossier actuel/le fichier actuel.</p>
	<p>Pour lire ou ne pas lire les fichiers dans un ordre aléatoire.</p>
	<p>Pour afficher la barre de fonction masquée.</p> <p>CONSEIL Vous pouvez aussi afficher la barre de fonction masquée en passant le doigt sur la barre de droite à gauche.</p>

	<p>Pour permuter entre les types de fichier multimédia suivants.</p> <p>[Music] : Fichiers audio comprimés [Video] : Fichiers vidéo comprimés [CD-DA] : Données audio (CD-DA) [Photo] : Fichiers d'images</p>
	<p>Pour sélectionner un fichier dans la liste. Touchez un fichier de la liste pour en faire la lecture.</p> <p>CONSEIL Toucher un dossier de la liste affiche son contenu. Vous pouvez faire la lecture d'un fichier de la liste en le touchant.</p> <p>REMARQUE Lorsque vous faites la lecture de fichiers audio comprimés enregistrés sur un support de mémoire USB, vous pouvez rechercher un fichier avec Parcourir la musique (page 47).</p>

Écran de source audio 2 (Exemple : USB)

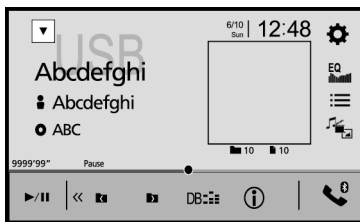

	<p>Pour afficher la barre de fonction masquée.</p> <p>CONSEIL Vous pouvez aussi afficher la barre de fonction masquée en passant le doigt sur la barre de gauche à droite.</p>
	<p>Pour sélectionner le dossier précédent ou le dossier suivant.</p>
	<p>Pour construire la base de données pour l'utilisation du mode Parcourir la musique (page 47).</p>
	<p>Pour permuter l'affichage des informations de musique actuelles.</p>

► Sélectionner un fichier à l'aide du mode Parcourir la musique

Vous pouvez sélectionner des fichiers à lire en utilisant la liste de catégories si les fichiers contiennent des informations de marquage.

REMARQUES

- Cette fonction est disponible uniquement pour le support de mémoire USB.
- Le mode Parcourir la musique ne peut pas être maintenu lorsque l'alimentation est désactivée.

1 Touchez  pour créer une base de données.

Le mode Parcourir la musique sera disponible après la création de la base de données.

2 Touchez .**3 Touchez la catégorie désirée pour afficher la liste des fichiers.****4 Touchez l'élément.**

Précisez l'élément jusqu'à ce que le titre de chanson ou le nom de fichier s'affiche dans la liste.

5 Touchez le titre de chanson ou le nom de fichier désiré pour en faire la lecture.

Si la sélection effectuée avec Parcourir la musique a été annulée, vous pouvez sélectionner de nouveau le mode Parcourir la musique en touchant l'onglet [Tag] sur l'écran de liste des fichiers/dossiers et en touchant la plage désirée.

CONSEIL

Une fois la base de données créée dans la mémoire USB, il n'est pas nécessaire de créer la base de données de nouveau tant que les mêmes contenus sont sauvegardés. Pour accéder au mode Music Browse directement, touchez , puis touchez [Tag] avant de sélectionner la chanson.

Source vidéo**⚠ PRÉCAUTION**







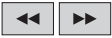

Par mesure de sécurité, les images vidéo ne peuvent pas s'afficher pendant que le véhicule bouge. Pour afficher les images vidéo, arrêtez le véhicule dans un endroit sûr et engagez le frein de stationnement.

Écran de source vidéo (Exemple : USB)

①

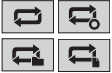

Pour masquer les touches de panneau tactile.

Pour afficher les touches de nouveau, touchez n'importe où sur l'écran.

	Pour permuter entre la lecture et la mise en pause.
	Pour effectuer le recul rapide ou l'avance rapide. Touchez de nouveau pour changer la vitesse de lecture.
	Pour arrêter la lecture.
	 Pour effectuer la lecture image par image.
	 Pour effectuer la lecture au ralenti.
	Pour régler une étendue de lecture répétée pour tous les fichiers/le dossier actuel/le fichier actuel.
	Pour permuter la langue audio/de sous-titrage.
	REMARQUE La permutation de la fonction de sous-titrage est uniquement disponible sur un disque.
	Pour permuter entre les types de fichier multimédia suivants. [Music] : Fichiers audio comprimés [Video] : Fichiers vidéo comprimés [CD-DA] : Données audio (CD-DA) [Photo] : Fichiers d'images
	Pour sélectionner un fichier dans la liste. Touchez un fichier de la liste pour en faire la lecture. CONSEIL Toucher un dossier de la liste affiche son contenu. Vous pouvez faire la lecture d'un fichier de la liste en le touchant.
	Pour sauter des fichiers vers l'avant ou l'arrière.







Source d'image fixe



CONSEILS

- Les fichiers d'images ne s'affichent pas sur l'afficheur arrière.
- En appuyant sur , puis en maintenant le toucher sur  ou  sur le fichier d'image fixe, vous pouvez rechercher parmi 10 fichiers d'images à la fois. Si le fichier en cours de lecture est le premier ou dernier du dossier, la recherche n'est pas effectuée.

Écran d'image fixe



①	<p>Pour masquer les touches de panneau tactile. Pour afficher les touches de nouveau, touchez n'importe où sur l'écran.</p>
	<p>Pour permuter entre la lecture et la mise en pause.</p>
	<p>Pour sauter des fichiers vers l'avant ou l'arrière.</p>
	<p>Pour sélectionner le dossier précédent ou le dossier suivant.</p>
	<p>Pour sauvegarder les images actuelles en tant que papier peint. Touchez les éléments suivants, puis touchez [Oui] pour remplacer l'image. [En tant qu'AVScreen] : Pour sauvegarder l'image en tant que papier peint pour l'écran AV. [En tant que HomeScreen] : Pour sauvegarder l'image en tant que papier peint pour l'écran de menu supérieur. [Les deux] : Pour sauvegarder l'image en tant que papier peint pour l'écran AV et l'écran de menu supérieur.</p> <p>REMARQUE Si vous sauvegardez la nouvelle image, le papier peint actuel est remplacé, à l'exception de l'image prédéfinie.</p>
	<p>Pour faire pivoter l'image affichée de 90° dans le sens des aiguilles d'une montre.</p>
	<p>Pour régler une étendue de lecture répétée pour tous les fichiers/le dossier actuel.</p>
	<p>Pour lire tous les fichiers dans l'étendue de lecture répétée actuelle ou pour ne pas les lire dans un ordre aléatoire.</p>

	<p>Pour permuter entre les types de fichier multimédia suivants.</p> <p>[Music] : Fichiers audio comprimés [Video] : Fichiers vidéo comprimés [CD-DA] : Données audio (CD-DA) [Photo] : Fichiers d'images</p>
	<p>Pour sélectionner un fichier dans la liste. Touchez un fichier de la liste pour en faire la lecture.</p> <p>CONSEIL Toucher un dossier de la liste affiche son contenu. Vous pouvez faire la lecture d'un fichier de la liste en le touchant.</p>



iPod

Connecter votre iPod

Lors de la connexion d'un iPod à ce produit, les paramètres sont automatiquement configurés en fonction de l'appareil à connecter. Pour plus de détails sur la compatibilité, reportez-vous à Modèles d'iPod/iPhone compatibles (page 124).

REMARQUES

- Selon la génération ou la version de l'iPod, il se peut que certaines fonctions ne soient pas disponibles.
- Ne supprimez pas l'application Apple Music app de votre iPod, car certaines fonctions pourraient ne pas être disponibles.







- 1 Connectez votre iPod.**
 - iPhone ou iPod via USB ou Bluetooth
- 2 Appuyez sur , puis touchez .**
- 3 Touchez [iPod].**

REMARQUES

- Pour la connexion USB, reportez-vous au Manuel d'installation.
- Pour la connexion Bluetooth, consultez la page 23.







Utilisation de base

CONSEILS

- En appuyant sur , puis en touchant  ou , vous pouvez aussi sauter des fichiers vers l'avant ou l'arrière.
- En appuyant sur , puis en maintenant le toucher sur  ou , vous pouvez aussi effectuer le recul rapide ou l'avance rapide.

Écran de source audio 1



<p>①</p>	<p>Pour afficher l'écran de recherche de lien. Sélectionnez un morceau à partir de la liste liée au morceau en cours de lecture.</p> <p>CONSEIL Si vous touchez la pochette, la liste des morceaux de l'album s'affiche.</p> <p>REMARQUE Cette fonction n'est pas disponible pendant la lecture d'Apple Music Radio.</p>
	<p>Pour permuter entre la lecture et la mise en pause.</p>
	<p>Pour sauter des fichiers vers l'avant ou l'arrière.</p>
	<p>Pour régler une étendue de lecture répétée pour tous les éléments de la liste sélectionnée/la chanson actuelle.</p>
	<p>Pour lire dans un ordre aléatoire les chansons dans la liste/l'album sélectionné.</p>
	<p>Pour afficher la barre de fonction masquée.</p> <p>REMARQUE Uniquement disponible pendant la lecture d'un livre audio.</p>
	<p>Pour permuter entre les appareils connectés.</p>

	<p>Pour sélectionner un morceau dans la liste. Touchez la catégorie, puis le titre de la liste pour faire la lecture de la liste sélectionnée.</p> <p>CONSEILS</p> <ul style="list-style-type: none"> • Si vous utilisez l'anglais comme langue du système, la fonction de recherche alphabétique est disponible. Touchez la barre de recherche initiale pour utiliser cette fonction. • Lorsque vous touchez la station Apple Music Radio dans l'écran de liste, l'écran Apple Music Radio apparaît (page 54). <p>REMARQUES</p> <ul style="list-style-type: none"> • Selon la génération ou la version de l'iPod, il se peut que certaines fonctions ne soient pas disponibles. • Seulement 16 000 chansons dans l'iPod sont disponibles dans la liste si l'iPod contient plus de 16 000 chansons. Les chansons disponibles dépendent de l'iPod.
---	--

Écran de source audio 2

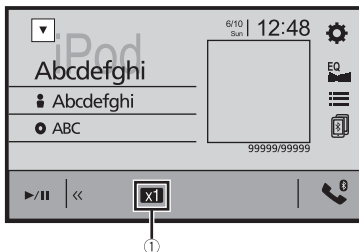

①	<p>Pour changer la vitesse du livre audio. Normale—Rapide—Lente</p>
	<p>Pour afficher la barre de fonction masquée.</p>

Source Apple Music Radio

Important

Il se peut que Apple Music Radio ne soit pas disponible dans votre pays ou région. Pour plus de détails sur Apple Music Radio, visitez le site suivant : <http://www.apple.com/music/>

REMARQUE

Cette fonction est disponible uniquement lors de l'utilisation de la fonction iPod avec iOS 8 ou supérieur (jusqu'à iOS 11) installé sur un iPhone 7, iPhone 7 Plus, iPhone SE, iPhone 6s, iPhone 6s Plus, iPhone 6, iPhone 6 Plus, iPhone 5s, iPhone 5c, iPhone 5 ou iPod touch (5e et 6e générations).

Écran Apple Music Radio



Pour permuter entre la lecture et la mise en pause.



Pour afficher le menu contextuel d'Apple Music Radio.

- Touchez [Play More Like This] pour faire la lecture de morceaux similaires au morceau actuel.
- Touchez [Play Less Like This] pour ne pas faire de nouveau la lecture du morceau actuel.
- Touchez [Add to iTunes Wish List] pour ajouter le morceau actuel à la liste de souhaits iTunes.

REMARQUE

Il se peut que cette fonction ne soit pas disponible selon l'état de votre compte Apple Music.



Pour sauter des plages vers l'avant.

WebLink™

WebLink vous permet d'apprécier des applications de téléphones intelligents compatibles dans le véhicule. Vous pouvez commander les applications compatibles WebLink par des gestes du doigt tels que le toucher, le glisser, le défilement ou le mouvement du doigt sur l'écran de ce produit.

REMARQUES

- Les gestes du doigt pris en charge peuvent varier selon l'application compatible WebLink.
- Pour utiliser WebLink, vous devez d'abord installer l'application WebLink Host sur l'iPhone ou le téléphone intelligent. Pour plus de détails sur l'application WebLink Host, visitez le site suivant : <https://www.abaltatech.com/weblink/>
- Assurez-vous de lire Utiliser le contenu connecté pour application (page 125) avant d'effectuer cette opération.
- La lecture des fichiers protégés par droit d'auteur tels que DRM n'est pas possible.

ATTENTION

Certaines utilisations de l'iPhone ou du téléphone intelligent pouvant être illégales pendant la conduite sur votre territoire, vous devez prendre connaissance des restrictions et les respecter. En cas de doute au sujet d'une fonction donnée, ne l'utilisez que lorsque le véhicule est stationné. Toute fonction ne devrait être utilisée que si elle est sécuritaire dans vos conditions de conduite actuelles.

Utiliser WebLink

Important

- Pioneer décline toute responsabilité pour tout problème dû à un contenu d'application incorrect ou imparfait.
- La responsabilité quant au contenu et aux fonctionnalités des applications prises en charge revient aux fournisseurs d'application App.
- Dans WebLink, le produit limite les fonctionnalités pendant la conduite et les fonctions disponibles sont déterminées par les fournisseurs d'application App.
- La disponibilité de la fonctionnalité WebLink est déterminée par le fournisseur de l'application App, et non par Pioneer.
- WebLink permet d'accéder aux applications autres que celles énumérées, qui sont sujettes à limitation pendant la conduite.

Procédure de démarrage

Lors de la connexion d'un iPhone ou d'un téléphone intelligent à ce produit, les paramètres sont automatiquement configurés en fonction de l'appareil à connecter.

CONSEILS

- Touchez l'icône de l'application désirée après le lancement de l'application WebLink.
- Si vous connectez l'appareil à ce produit pendant qu'une application compatible WebLink est déjà en cours d'exécution, l'écran de commande d'application apparaîtra sur ce produit.

- L'application désirée est lancée, puis l'écran de commande d'application apparaît.
- Appuyez sur  pour revenir à l'écran de menu supérieur.

WebLink

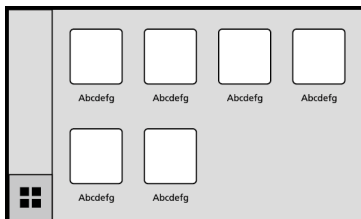

Pour afficher le menu principal de l'écran de source WebLink.

CONSEIL

Lorsque l'afficheur arrière est connecté à cet appareil, la vidéo de l'écran WebLink peut être affichée sur l'afficheur arrière, sauf si la source AV avec contenu vidéo est active, même pendant la conduite.

Pour les utilisateurs d'iPhone

Exigences de système

iOS 10.0 ou supérieur (jusqu'à iOS 11.x)

REMARQUE

iPhone 4s n'est pas disponible sur WebLink.

1 Déverrouillez votre iPhone et connectez-le à ce produit par USB.

Reportez-vous au manuel d'installation.

2 Appuyez sur .

3 Touchez .

4 Touchez [WebLink].

5 Touchez l'icône désirée dans l'onglet.

L'application WebLink est lancée.

Pour les utilisateurs de téléphone intelligent (Android™)

Exigences de système

Android 5.0 ou supérieur (jusqu'à Android 8.x)

REMARQUES

- [USB MTP] est réglé à [Arrêt] pour l'utilisation d'WebLink (page 85).
- La capacité de lecture vidéo dépend de l'appareil Android connecté.

1 Déverrouillez le téléphone intelligent et connectez-le à ce produit par USB.

Reportez-vous au manuel d'installation.

2 Appuyez sur .**3 Touchez .****4 Touchez [WebLink].****5 Touchez l'icône désirée dans l'onglet.**

L'application WebLink est lancée.

Utiliser la fonction de mélange audio

Vous pouvez mélanger la sortie audio d'une source AV et d'une application pour iPhone lorsque WebLink est utilisé.

REMARQUES

- Cette fonction est uniquement disponible lorsque WebLink est utilisé avec un iPhone.
- Selon l'application ou la source AV, il se peut que cette fonction ne soit pas disponible.

1 Démarrez le WebLink.**2 Appuyez sur VOL (+/-).**

Le menu de mélange audio s'affiche à l'écran.

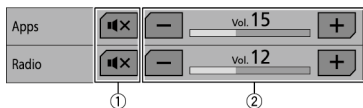

①	Touchez pour couper le son. Touchez de nouveau pour annuler la coupure du son.
②	Pour régler le volume audio.

Apple CarPlay

Vous pouvez commander les applications d'un iPhone par des gestes du doigt tels que le toucher, le glisser, le défilement ou le mouvement du doigt sur l'écran de ce produit.

Modèles d'iPhone compatibles

Pour des détails sur la compatibilité des modèles d'iPhone, reportez-vous au site Web suivant.

<http://www.apple.com/ios/carplay>

REMARQUE

Les gestes du doigt pris en charge varient selon l'application pour l'iPhone.

ATTENTION

Certaines utilisations de l'iPhone pouvant être illégales pendant la conduite sur votre territoire, vous devez prendre connaissance des restrictions et les respecter. En cas de doute au sujet d'une fonction donnée, ne l'utilisez que lorsque le véhicule est stationné. Toute fonction ne devrait être utilisée que si elle est sécuritaire dans vos conditions de conduite actuelles.

Utiliser Apple CarPlay

Important

Il se peut que Apple CarPlay ne soit pas disponible dans votre pays ou région.



Pour plus de détails sur Apple CarPlay, visitez le site suivant :

<http://www.apple.com/ios/carplay>

- La responsabilité quant au contenu et aux fonctionnalités des applications prises en charge revient aux fournisseurs d'application.
- Dans Apple CarPlay, l'utilisation est limitée pendant la conduite et la disponibilité des fonctions et contenus est déterminée par les fournisseurs d'application.
- Apple CarPlay permet d'accéder aux applications autres que celles énumérées, qui sont sujettes à limitation pendant la conduite.
- PIONEER N'EST PAS RESPONSABLE ET DÉCLINE TOUTE RESPONSABILITÉ EN LIEN AVEC LES APPLICATIONS ET CONTENUS DE TIERCE PARTIE (NON-PIONEER), Y COMPRIS MAIS NON DE FAÇON LIMITATIVE, POUR TOUTE INEXACTITUDE OU INFORMATION INCOMPLÈTE.

Régler la position de conduite



Pour profiter de la simplicité d'utilisation optimale de Apple CarPlay, réglez la position de conduite correctement en fonction du véhicule. Le réglage sera appliqué la prochaine fois qu'un appareil compatible Apple CarPlay sera connecté à ce produit.

- 1 Appuyez sur .
- 2 Touchez , puis .

L'écran de réglage du système apparaît.

- 3 Touchez [Position, conduite].
- 4 Touchez l'élément.
[G]
Sélectionnez cette option pour un véhicule avec conduite à gauche.
[Dr.]
Sélectionnez cette option pour un véhicule avec conduite à droite.

Procédure de démarrage

- 1 Connectez un appareil compatible Apple CarPlay à ce produit par USB.
- 2 Appuyez sur .
- 3 Touchez .
- 4 Touchez [Apple CarPlay].
- 5 Touchez l'icône Apple CarPlay dans l'onglet.
L'écran de l'application apparaît.

CONSEIL

Vous pouvez utiliser la fonction Siri en appuyant sur le bouton  une fois Apple CarPlay activé.

REMARQUES

- Pour plus de détails sur la connexion USB, reportez-vous au Manuel d'installation.
- Si un appareil compatible Apple CarPlay a été connecté et qu'un autre écran s'affiche, touchez [Apple CarPlay] sur l'écran de menu supérieur pour afficher l'écran de menu Application.
- La connexion Bluetooth avec l'appareil compatible Apple CarPlay sera interrompue automatiquement si Apple CarPlay est activé. Pendant que Apple CarPlay est activé, seule une connexion audio Bluetooth est possible pour les appareils autres que l'appareil connecté avec Apple CarPlay.
- La téléphonie mains libres avec la technologie sans fil Bluetooth n'est pas disponible pendant que Apple CarPlay est activé. Si Apple CarPlay est activé pendant un appel sur un téléphone cellulaire autre qu'un appareil compatible Apple CarPlay, la connexion Bluetooth sera interrompue à la fin de l'appel.

Régler le volume

Vous pouvez régler le volume du guidage indépendamment du volume du son principal lorsque Apple CarPlay est utilisé.

- 1 Pendant que Apple CarPlay est activé, appuyez sur VOL (+/-).
Le menu de volume s'affiche à l'écran.

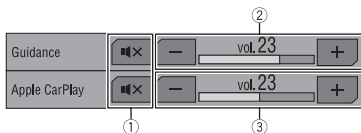

①	Touchez pour couper le son. Touchez de nouveau pour annuler la coupure du son.
②	Touchez [+]/[-] pour régler le volume du guidage.
③	Pour afficher le volume du son principal. Pour régler le volume du son principal, appuyez sur VOL (+/-) sur l'appareil ou touchez [+]/[-].

REMARQUE

Le menu de volume s'affiche pendant quatre secondes. Si le menu disparaît, appuyez de nouveau sur **VOL (+/-)**. Le menu réapparaît.

Android Auto™

Vous pouvez commander les applications d'un Android par des gestes du doigt tels que le toucher, le glisser, le défilement ou le mouvement du doigt sur l'écran de ce produit.

Appareils Android compatibles

Pour des détails sur la compatibilité des modèles d'Android, reportez-vous au site Web suivant.

<https://support.google.com/androidauto>

REMARQUES

- [USB MTP] est réglé à [Arrêt] pour l'utilisation d'Android Auto (page 85).
- Les gestes du doigt pris en charge varient selon l'application pour le téléphone intelligent.

ATTENTION

Certaines utilisations du téléphone intelligent pouvant être illégales pendant la conduite sur votre territoire, vous devez prendre connaissance des restrictions et les respecter. En cas de doute au sujet d'une fonction donnée, ne l'utilisez que lorsque le véhicule est stationné. Toute fonction ne devrait être utilisée que si elle est sécuritaire dans vos conditions de conduite actuelles.

Utiliser Android Auto

Important

Il se peut que Android Auto ne soit pas disponible dans votre pays ou région.



Pour plus de détails sur Android Auto, veuillez vous reporter au site d'assistance Google™ :

<http://support.google.com/androidauto>

- La responsabilité quant au contenu et aux fonctionnalités des applications prises en charge revient aux fournisseurs d'application.
- Dans Android Auto, l'utilisation est limitée pendant la conduite et la disponibilité des fonctions et contenus est déterminée par les fournisseurs d'application.
- Android Auto permet d'accéder aux applications autres que celles énumérées, qui sont sujettes à limitation pendant la conduite.
- PIONEER N'EST PAS RESPONSABLE ET DÉCLINE TOUTE RESPONSABILITÉ EN LIEN AVEC LES APPLICATIONS ET CONTENUS DE TIERCE PARTIE (NON-PIONEER), Y COMPRIS MAIS NON DE FAÇON LIMITATIVE, POUR TOUTE INEXACTITUDE OU INFORMATION INCOMPLÈTE.

Régler la position de conduite

Pour profiter de la simplicité d'utilisation optimale de Android Auto, réglez la position de conduite correctement en fonction du véhicule. Le réglage sera appliqué la prochaine fois qu'un appareil compatible Android Auto sera connecté à ce produit.

- 1 Appuyez sur .
- 2 Touchez , puis .

L'écran de réglage du système apparaît.

3 Touchez [Position, conduite].

4 Touchez l'élément.

[G]

Sélectionnez cette option pour un véhicule avec conduite à gauche.

[Dr.]

Sélectionnez cette option pour un véhicule avec conduite à droite.

Procédure de démarrage

1 Connectez un appareil compatible Android Auto™ à ce produit par USB.

2 Appuyez sur .

3 Touchez .

4 Touchez [Android Auto].

5 Touchez l'icône Android Auto dans l'onglet.

L'écran de l'application apparaît.

CONSEIL

Vous pouvez utiliser la fonction de reconnaissance vocale en appuyant sur le bouton  une fois Android Auto activé.

REMARQUES

- Pour plus de détails sur la connexion USB, reportez-vous au Manuel d'installation.
- Lorsque l'appareil pour Android Auto est connecté à cet appareil, l'appareil est également connecté par Bluetooth en même temps. Si cinq appareils sont déjà jumelés, le message de confirmation de suppression de l'appareil enregistré s'affiche. Si vous souhaitez supprimer l'appareil, touchez [Accepter]. Si vous souhaitez supprimer un autre appareil, touchez [Param. BT] et supprimez les appareils manuellement (page 24).
- Si Android Auto est activé pendant un appel sur un téléphone cellulaire autre que l'appareil compatible Android Auto, la connexion Bluetooth sera permutée sur l'appareil compatible Android Auto après l'appel.

Régler le volume

Vous pouvez régler le volume du guidage indépendamment du volume du son principal lorsque Android Auto est utilisé.

1 Pendant que Android Auto est activé, appuyez sur VOL (+/-).

Le menu de volume s'affiche à l'écran.

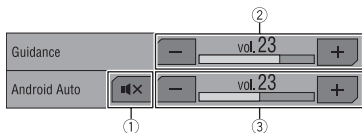

①	Touchez pour couper le son. Touchez de nouveau pour annuler la coupure du son.
②	Touchez [+]/[-] pour régler le volume du guidage.
③	Pour afficher le volume du son principal. Pour régler le volume du son principal, appuyez sur VOL (+/-) sur l'appareil ou touchez [+]/[-].

REMARQUE

Le menu de volume s'affiche pendant quatre secondes. Si le menu disparaît, appuyez de nouveau sur VOL (+/-). Le menu réapparaît.

Régler la fonction de lancement automatique

Si cette fonction est activée, Android Auto est lancé automatiquement lorsqu'un appareil compatible Android Auto est connecté à ce produit.

REMARQUE

Android Auto est lancé automatiquement uniquement lorsqu'un appareil compatible Android Auto est correctement connecté à ce produit.

- 1 Appuyez sur .
- 2 Touchez , puis .
- 3 Touchez [Lancement d'Android Auto] pour commuter sur [Marche] ou [Arrêt].

Pandora®

Pandora Music est un service de musique non affilié à Pioneer. De plus amples informations sont disponibles sur <http://www.pandora.com>. L'application mobile Pandora est disponible pour les iPhone et téléphones intelligents. Veuillez visiter www.pandora.com/everywhere/mobile pour obtenir les plus récentes informations de compatibilité.

ATTENTION

Certaines utilisations de l'iPhone ou du téléphone intelligent pouvant être illégales pendant la conduite sur votre territoire, vous devez prendre connaissance des restrictions et les respecter. En cas de doute au sujet d'une fonction donnée, ne l'utilisez que lorsque le véhicule est stationné. Toute fonction ne devrait être utilisée que si elle est sécuritaire dans vos conditions de conduite actuelles.

Important

- Créez un compte en ligne gratuit ou payant. Vous pouvez créer le compte dans l'application Pandora depuis votre iPhone ou téléphone intelligent, ou sur le site Web (<http://www.pandora.com/account/register>).
- Pour utiliser le service Pandora, vous devez vous connecter à Internet via un réseau 3G, EDGE, LTE (4G) ou Wi-Fi. Si la quantité de données du forfait de votre iPhone ou téléphone intelligent n'est pas illimitée, il se peut que des frais supplémentaires soient appliqués par votre fournisseur.

Limitations :



- Selon la disponibilité d'Internet, il se peut que vous ne puissiez pas recevoir le service Pandora.
- Le service Pandora peut être modifié sans préavis. Le service peut être affecté par l'un ou l'autre des facteurs suivants : version du micrologiciel de l'iPhone ou du téléphone intelligent, version du micrologiciel de l'application Pandora, modifications du service de musique Pandora.
- Certaines fonctions du service Pandora ne sont pas disponibles lors de l'accès au service sur les produits audio/vidéo pour automobile de Pioneer. Celles-ci comprennent, sans s'y limiter : l'envoi d'informations sur les stations actuelles, l'achat de plages sur iTunes App Store ou Google Play, l'affichage d'informations de texte additionnelles, la connexion à Pandora et le réglage de la qualité audio du réseau cellulaire.

REMARQUE

Dans ce chapitre, iPhone et iPod touch sont tous les deux désignés « iPhone ».

Écouter Pandora

Avant l'utilisation, mettez à jour l'application Pandora avec la plus récente version de micrologiciel.

- 1 Déverrouillez l'appareil mobile et connectez-le à ce produit.
 - iPhone par USB ou Bluetooth
 - Téléphone intelligent par Bluetooth
- 2 Appuyez sur , puis touchez .
- 3 Touchez [Pandora].
- 4 Lancez l'application Pandora sur l'appareil mobile et démarrez la lecture.









REMARQUES











- Pour plus de détails sur la connexion Bluetooth, consultez la page 23.
- Pour plus de détails sur la connexion USB, reportez-vous au Manuel d'installation.



Utilisation de base

Écran de lecture



	 Pour rappeler de la mémoire une station prédéfinie mémorisée sur une touche.
	 Pour enregistrer la station actuelle sur une touche.
	Pour afficher la liste des stations prédéfinies. Sélectionnez un élément de la liste ([1] à [6]) pour permuter sur la station prédéfinie.
	Pour permuter entre la lecture et la mise en pause.
	Pour sauter des plages vers l'avant. CONSEIL En touchant (appuyant sur)  , puis en touchant  , vous pouvez sauter des chansons vers l'avant.
	REMARQUE Le nombre de plages sautées varie selon l'application.

 *	<p>Pour donner une évaluation positive à la plage en cours de lecture.</p>
 *	<p>Pour donner une évaluation négative à la plage en cours de lecture et passer à la plage suivante.</p> <p>REMARQUE Le nombre de plages sautées varie selon l'application.</p>
	<p>Pour créer une nouvelle station. Touchez [Plage] ou [Artiste] pour créer une nouvelle station.</p>
	<p>Pour ajouter des informations à la plage en cours de lecture dans les signets.</p>
	<p>Pour permuter entre les appareils connectés.</p>
	<p>Pour sélectionner une station Pandora dans la liste.</p> <ul style="list-style-type: none"> •  : Pour permuter sur la liste de stations. •  : Pour permuter sur la liste de genres. •  : Pour lire uniquement une plage correspondant à des caractéristiques musicales particulières, en balayant plusieurs stations. •  : Pour supprimer la station. • A-Z : Pour classer les éléments de la liste par ordre alphabétique. • Date : Pour classer les éléments de la liste par dates. <p>CONSEIL Les stations partagées sont indiquées par .</p>

*  et  ne sont pas disponibles lors de l'utilisation d'une station partagée.

Spotify®

Pour profiter de Spotify pendant la conduite, téléchargez d'abord l'application Spotify sur votre iPhone ou téléphone intelligent. Vous pouvez le télécharger depuis l'iTunes App Store ou Google Play. Choisissez un compte gratuit ou un compte Premium payant dans l'application ou sur le site spotify.com. Un compte Premium vous offre davantage de fonctions comme l'écoute hors ligne en différé. Si vous disposez déjà de Spotify, veuillez mettre l'application à jour à la dernière version, puis raccordez le téléphone à votre système audio de voiture. La musique vous suivra maintenant partout sur la route.

ATTENTION

Certaines utilisations de l'iPhone ou du téléphone intelligent pouvant être illégales pendant la conduite sur votre territoire, vous devez prendre connaissance des restrictions et les respecter. En cas de doute au sujet d'une fonction donnée, ne l'utilisez que lorsque le véhicule est stationné. Toute fonction ne devrait être utilisée que si elle est sécuritaire dans vos conditions de conduite actuelles.

Important

- Pour utiliser Spotify, vous devez vous connecter à Internet par un réseau 3G, EDGE, LTE (4G) ou Wi-Fi. Si la quantité de données du forfait de votre iPhone ou téléphone intelligent n'est pas illimitée, il se peut que des frais supplémentaires soient appliqués par votre fournisseur.
- Pour de plus amples informations sur les pays et régions où Spotify peut être utilisé, consultez le site <https://www.spotify.com/us/select-your-country/>.

Limitations :





- Selon la disponibilité d'Internet, il se peut que vous ne puissiez pas recevoir le service Spotify.
- Le service Spotify peut être modifié sans préavis. Le service peut être affecté par l'un ou l'autre des facteurs suivants : version du micrologiciel de l'iPhone ou du téléphone intelligent, version du micrologiciel de l'application Spotify, modifications du service de musique Spotify.
- Certaines fonctions du service Spotify ne sont pas disponibles lors de l'accès au service sur les produits audio/vidéo pour automobile de Pioneer.
- Spotify est un service de musique non affilié à Pioneer. De plus amples informations sont disponibles sur <https://support.spotify.com/>.
- L'application Spotify est disponible pour la plupart des iPhone et téléphones intelligents; veuillez visiter <https://support.spotify.com/> pour les plus récentes informations sur la compatibilité.

Écouter Spotify

Avant l'utilisation, mettez à jour l'application Spotify avec la plus récente version de micrologiciel.

- 1 Déverrouillez l'appareil mobile et connectez-le à ce produit.**

- iPhone par USB ou Bluetooth
- Téléphone intelligent par Bluetooth

- Appuyez sur .
- Touchez , puis .
- Touchez [Réglages de source A/V].
- Vérifiez que [Spotify] est activé.
- Appuyez sur , puis touchez .
- Touchez [Spotify].





REMARQUES





- Pour plus de détails sur la connexion Bluetooth, consultez la page 23.
- Pour plus de détails sur la connexion USB pour iPhone, reportez-vous au Manuel d'installation.

Utilisation de base

Écran de lecture 1 (page)





	Pour commuter entre la lecture et la mise en pause.
	Pour sauter des plages vers l'avant ou l'arrière. CONSEIL En appuyant sur  , puis en touchant  , vous pouvez sauter des plages vers l'avant.
	Pour commuter au mode radio.
	REMARQUE Le nombre de plages sautées varie selon l'application.

	Pour sauvegarder ou supprimer les informations de la chanson actuelle vers ou depuis Your Music.
	Pour afficher la barre de fonction masquée. CONSEIL Vous pouvez aussi afficher la barre de fonction masquée en passant le doigt sur la barre de droite à gauche.
	Pour permuter entre les appareils connectés.
	Pour sélectionner une plage ou une station dans la liste. Your Music : Pour sélectionner une plage ou une station dans la liste des informations de morceaux sauvegardés. Browse : Pour sélectionner une plage dans la liste de catégories. Radio : Pour sélectionner une station dans la liste de stations. Recently Played : Pour sélectionner une plage parmi celles récemment écoutées.









Écran de lecture 2 (plage)



	Pour afficher la barre de fonction masquée. CONSEIL Vous pouvez aussi afficher la barre de fonction masquée en passant le doigt sur la barre de gauche à droite.
	Pour régler une étendue de lecture répétée.
	Pour lire les plages dans un ordre aléatoire.



Écran de lecture 1 (mode radio)



	<p>Pour basculer entre la lecture et la mise en pause.</p>
	<p>Pour sauter des plages vers l'avant ou l'arrière.</p> <p>CONSEIL En appuyant sur , puis en touchant , vous pouvez sauter des chansons vers l'avant.</p> <p>REMARQUE Le nombre de plages sautées varie selon l'application.</p>
	<p>Pour démarrer un nouveau mode radio.</p>
	<p>Pour sauvegarder ou supprimer les informations de la chanson actuelle vers ou depuis Your Music.</p>
	<p>Pour afficher la barre de fonction masquée.</p> <p>CONSEIL Vous pouvez aussi afficher la barre de fonction masquée en passant le doigt sur la barre de droite à gauche.</p>
	<p>Pour basculer entre les appareils connectés.</p>
	<p>Pour sélectionner une plage ou une station dans la liste. Your Music : Pour sélectionner une plage ou une station dans la liste des informations de morceaux sauvegardés. Browse : Pour sélectionner une plage dans la liste de catégories. Radio : Pour sélectionner une station dans la liste de stations. Recently Played : Pour sélectionner une plage parmi celles récemment écoutées.</p>

Écran de lecture 2 (mode radio)



	<p>Pour afficher la barre de fonction masquée.</p> <p>CONSEIL Vous pouvez aussi afficher la barre de fonction masquée en passant le doigt sur la barre de gauche à droite.</p>
	<p>Pour donner une évaluation positive à la plage en cours de lecture.</p>
	<p>Pour donner une évaluation négative à la plage en cours de lecture et passer à la plage suivante.</p> <p>REMARQUE Le nombre de plages sautées varie selon l'application.</p>

SiriusXM® Satellite Radio

Seul SiriusXM® vous offre toujours plus de ce que vous aimez écouter, en un seul emplacement. Accédez à plus de 140 canaux, dont ceux de musique sans publicité, de sports, de nouvelles, de discussions, de comédies et de divertissements. Bienvenue dans l'univers de la radio satellite. Vous aurez besoin d'un appareil SiriusXM Connect Vehicle Tuner et d'un abonnement. Pour de plus amples informations, visitez le site Web (www.siriusxm.com).

Pour profiter pleinement de toutes les fonctionnalités SiriusXM, telles que TuneMix™, SportsFlash™ et Traffic & Weather Now, veuillez utiliser le syntoniseur SXV300 (vendu séparément). D'autres syntoniseurs sont compatibles, mais pourraient limiter les fonctions.

S'abonner au service de radio satellite SiriusXM

1 Appuyez sur , puis touchez .

2 Touchez [SiriusXM].

Vous devriez pouvoir syntoniser le Canal 1. Si vous ne captez pas le Canal 1, vérifiez si votre SiriusXM Connect Vehicle Tuner est bien installé.

3 Permutez sur le Canal 0 et vérifiez l'ID de radio.

Vous pouvez trouver l'ID de radio SiriusXM en syntonisant le Canal 0.

Vous aurez besoin de ce numéro pour activer votre abonnement.

REMARQUE

L'ID de radio SiriusXM ne comprend pas les lettres I, O, S ou F.

4 Activez le service en ligne ou par téléphone.

CONSEIL

Aux États-Unis, vous pouvez effectuer l'activation en ligne ou en appelant SiriusXM Listener Care :

- Visitez le site Web www.siriusxm.com/activatenow
- Appelez SiriusXM Listener Care au 1-866-635-2349

Pour les abonnements au Canada, veuillez contacter :

- Visitez le site Web www.xmradio.ca et cliquez sur « ACTIVER VOTRE RADIO » dans le coin supérieur droit de la page ou composez (1-877-438-9677).

REMARQUES

- Les satellites SiriusXM enverront un message d'activation à votre syntoniseur. Lorsque le syntoniseur reçoit le message, [Abonnement mis à jour] s'affiche.







- Le processus d'activation prend normalement de 10 à 15 minutes, mais il pourrait nécessiter jusqu'à une heure. N'éteignez pas ce produit pendant que le message d'activation s'affiche.

Écouter SiriusXM

- Appuyez sur , puis touchez .
- Touchez [SiriusXM].



Utilisation de base





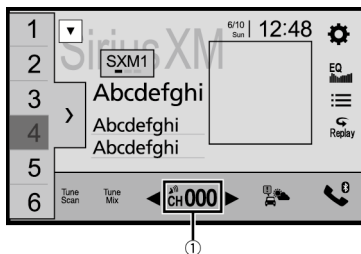









CONSEILS



- En appuyant sur , puis en touchant  ou , vous pouvez déplacer les canaux prédéfinis vers le haut ou le bas de l'écran de canal actuel, et sauter des fichiers vers l'avant ou l'arrière sur l'écran témoin du temps de lecture.
- En appuyant sur , puis en maintenant le toucher sur  ou , vous pouvez déplacer les canaux vers le haut ou le bas sur l'écran de canal actuel, et effectuer le recul rapide ou l'avance rapide sur l'écran témoin du temps de lecture.
- Sur la Bande Fonctionnalités favorites, la fréquence de radiodiffusion actuelle ne peut pas être mémorisée sur une touche (page 78).
- Si moins de deux canaux de musique sont mémorisés comme canaux prédéfinis, il n'est pas possible d'utiliser la fonction TuneMix.
- [ID radio] s'affiche lorsque Canal 0 est sélectionné.

Affichage du canal actuel (Mode de radiodiffusion en direct)







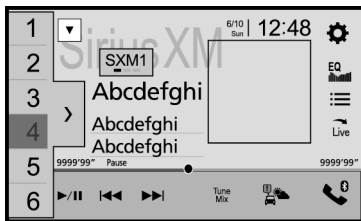

①	Pour sélectionner un canal directement.
	<p> Pour rappeler de la mémoire un canal prédéfini mémorisé sur une touche.</p> <p> Pour enregistrer le canal actuel sur une touche.</p>

	<p>Pour afficher les canaux prédéfinis. Sélectionnez un élément de la liste ([1] à [6]) pour permuter sur le canal prédéfini.</p>
	<p>Pour sélectionner une bande. Il y a 3 bandes et une option Fonctionnalités favorites. Vous pouvez enregistrer 6 canaux par bande, pour un total de 18 canaux prédéfinis.</p>
	<p>Pour effectuer TuneScan™ (page 77).</p>
	<p>Pour activer ou désactiver TuneMix™. Vous pouvez utiliser TuneMix™ pour chacun des canaux de musique mémorisés comme canaux prédéfinis sur la bande actuelle.</p>
<p>REMARQUES</p>	
<ul style="list-style-type: none"> • Lorsque moins de deux canaux de musique sont mémorisés comme canaux prédéfinis, il n'est pas possible d'utiliser TuneMix™. • Les canaux verrouillés ne seront pas utilisés par TuneMix™ tant que vous n'aurez pas déverrouillé les canaux en saisissant le code d'accès de contrôle parental. 	
	<p> Pour faire défiler le numéro de canal vers le haut/bas.</p>
	
<p> Pour faire défiler rapidement le numéro de canal vers le haut/bas.</p>	
<p></p>	
	<p>Pour permuter sur le canal diffusant des informations de circulation et de météo pour la ville sélectionnée (Traffic & Weather Now™).</p>
<p> Touchez la ville désirée pour accéder au dernier bulletin Traffic & Weather de votre région préférée.</p>	
<p> Pour annuler Traffic & Weather Now™, touchez .</p>	
<p>CONSEILS</p>	
<ul style="list-style-type: none"> • En gris : La diffusion des informations de circulation et de météo n'est pas encore disponible. • Avec un point vert : Dernier bulletin disponible, mais pas encore écouté. • Blanc : Dernier bulletin disponible pour réécoute. • Pour écouter les informations de nouveau, touchez  sur l'affichage du canal actuel. • Si vous n'avez pas sélectionné la ville, touchez  pour sélectionner la ville. Vous pouvez aussi sélectionner la ville à l'avance (page 80). • Si vous avez déjà sélectionné la ville, vous pouvez écouter les informations uniquement en touchant . 	
<p>REMARQUES</p>	
<ul style="list-style-type: none"> • Pour utiliser cette fonction, sélectionnez la ville à l'avance (page 80). • La ville sélectionnée peut être changée dans les paramètres Sirius XM (page 80). 	
	<p>Pour permuter au mode Replay™.</p>

	<p>Pour sélectionner un canal dans la liste. Sélectionnez le nom de catégorie ou la liste de tous les canaux, puis touchez le canal désiré. Pour permuter la liste d'affichage, touchez .</p> <p>CONSEILS</p> <ul style="list-style-type: none"> • La liste affichée permute dans l'ordre suivant. Nom de canal — Nom d'artiste — Titre de morceau — Infos sur le contenu • Si vous touchez , vous pouvez balayer chacun des canaux dans la catégorie sélectionnée. • Lorsqu'il n'y a aucune catégorie, vous pouvez sélectionner le canal à partir de [Others]. <p>REMARQUES</p> <ul style="list-style-type: none"> • Les types de catégories disponibles varient selon les types de canaux disponibles. • Selon les conditions de réception de SiriusXM, il se peut que l'affichage de la liste des canaux prenne du temps.
---	--

Mode Replay™ (Affichage de barre temporelle)



	<p>Pour permuter entre la lecture et la mise en pause.</p>
	<p> Pour effectuer le déplacement vers l'avant ou l'arrière dans les contenus.</p>
	<p> Pour effectuer l'avance ou le recul rapide.</p>
	<p>Pour permuter au mode de radiodiffusion en direct.</p>

TuneScan™



En activant la fonction TuneScan™, vous entendrez quelques secondes des morceaux qui n'ont pas été écoutés, pour chacun des canaux de musique mémorisés comme canaux prédéfinis sur la bande actuelle.

REMARQUES

- Lorsque moins de deux canaux de musique sont mémorisés comme canaux prédéfinis, il n'est pas possible d'utiliser TuneScan™.
- Il se peut que quelques minutes s'écoulent avant que TuneScan™ ne soit disponible après la mise en marche du produit ou le changement de bande prédéfinie.

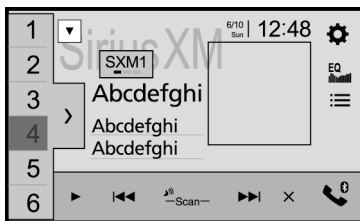
1 Touchez  pour afficher l'affichage suivant.



	Pour poursuivre la lecture du morceau actuel ou du canal actuellement syntonisé par balayage.
	Pour sauter au morceau précédent/suivant pendant TuneScan™ ou au canal précédent/suivant pendant le balayage des catégories.
	Pour annuler la lecture par balayage et revenir au canal précédent.

SportsFlash™

SportsFlash™ vous informe lorsqu'un fait saillant se produit pendant un match disputé par une de vos équipes préférées.

Choisissez de syntoniser et d'écouter la partie comme si vous étiez sur place. Continuez d'écouter le match ou revenez à votre canal précédent.

Pour plus de détails, consultez [SportsFlash] (page 79) et [Liste SportFlash] (page 80) dans les paramètres SiriusXM.

SmartFavorites

Tous les canaux prédéfinis mettent en mémoire tampon le contenu à utiliser pour les fonctions Replay, TuneStart, TuneScan et TuneMix.

Utiliser la Bande Fonctionnalités favorites

Les Fonctionnalités favorites sont des groupes de canaux créés par le Département de programmation SiriusXM pour vous permettre de découvrir de nouveaux canaux. Les canaux de Favoris en vedette sont dynamiques et peuvent changer souvent, pour vous permettre de découvrir de nouveaux canaux.

Pour plus de détails, consultez [Fonctionnalités favorites] et [Mess. de mise à jour plage préférée] dans les paramètres SiriusXM (page 78).

Comment y avoir accès

Lorsqu'il y a une Fonctionnalité favorite, accédez à celle-ci avec la touche de bande.

1 Touchez la touche de bande.

SXM1—SXM2—SXM3—FF

Lorsqu'il y a plusieurs Fonctionnalités favorites, accédez à celles-ci à partir de la liste de catégories.

Elles s'affichent dans le bas de la liste de catégories (page 76).

Verrouillage parental

La fonction de contrôle parental permet de limiter l'accès aux canaux SiriusXM, y compris ceux à contenu pour adulte. Lorsqu'elle est activée, la fonction de contrôle parental exige la saisie d'un code d'accès pour syntoniser les canaux verrouillés. Pour plus de détails, consultez [Contrôle parental] dans les paramètres SiriusXM (page 79).

Réglages SiriusXM

1 Appuyez sur .



2 Touchez , puis .

L'écran de réglage du système apparaît.

3 Touchez [Réglages de source A/V].

4 Touchez [Réglages de SiriusXM].

Les éléments de menu varient selon que SiriusXM est sélectionné ou non comme source.

Élément de menu	Description
[Tune Start] [Marche] [Arrêt]	Lancez automatiquement la lecture des morceaux depuis le début lorsque vous syntonisez un de vos canaux prédéfinis dans la bande prédéfinie actuelle pendant que TuneStart™ est activé.
[Contrôle parental]	Saisissez le code d'accès actuel, puis touchez  pour régler cette fonction (le code d'accès par défaut est 0000). <ul style="list-style-type: none"> • Pour modifier le code d'accès, touchez [Modi. code], touchez , puis saisissez le nouveau code d'accès. • Pour verrouiller le canal, touchez le canal approprié.  apparaît et le canal est verrouillé. <p>CONSEILS</p> <ul style="list-style-type: none"> • Lorsque vous touchez le canal verrouillé, il se déverrouille. • Lorsque vous touchez [Effac.tt], tous les canaux verrouillés se déverrouillent.
[Fonctionnalités favorites] [Marche] [Arrêt]	Sélectionnez [Marche] pour découvrir de nouveaux canaux créés par le département de programmation SiriusXM. <p>REMARQUE</p> Lorsque [Mess. de mise à jour plage préférée] est réglé à [Marche] et que la Bande Fonctionnalités favorites est mise à jour, le message Mess. de mise à jour plage préférée apparaît.
[Mess. de mise à jour plage préférée] [Marche] [Arrêt]	Réglez à [Marche] pour recevoir une notification lorsque le thème saisonnier en vedette est mis à jour. <p>CONSEIL</p> Pour afficher [Mess. de mise à jour plage préférée] en tout temps, l'option [Fonctionnalités favorites] doit être réglée à [Marche].
[SportsFlash] [Marche] [Arrêt]	Réglez à [Marche] pour activer la fonction SportsFlash™. <ul style="list-style-type: none"> • Touchez [Lire] pour écouter le canal avec notification. • Touchez [Ignorer] pour demeurer au canal actuel. • Touchez [Annuler] pour annuler les notifications en lien avec le match.

Élément de menu	Description
[Liste SportFlash]	<p>Sélectionnez les équipes préférées pour SportsFlash™.</p> <ul style="list-style-type: none"> • Touchez [Modif. liste], puis sélectionnez une ligue et une équipe pour régler le favori. <p>CONSEILS</p> <ul style="list-style-type: none"> • Vous pouvez retoucher un élément pour annuler sa sélection. • Pour annuler la sélection de toutes les équipes, touchez [Effacez tout]. <p>Régler les priorités</p> <p>Si vous sélectionnez plusieurs Équipes préférées, il est possible de recevoir jusqu'à 5 Équipes préférées en même temps. Réglez les priorités si plus de six équipes sont sélectionnées comme Équipes préférées.</p> <ol style="list-style-type: none"> 1 Touchez [Prioriser] sur l'écran de sélection d'équipe. 2 Sélectionnez les cinq équipes à priorité supérieure parmi les équipes préférées sélectionnées.
[Liste Ville]	<p>Sélectionnez la ville pour laquelle vous souhaitez obtenir le plus récent bulletin de circulation et de météo dans Traffic & Weather Now™.</p>
[Réinitialisation SiriusXM]	<p>Pour restaurer les réglages Sirius XM par défaut en touchant [Rétablir].</p> <p>⚠ PRÉCAUTION</p> <p>Ne coupez pas le moteur pendant la restauration des réglages.</p> <p>REMARQUES</p> <ul style="list-style-type: none"> • Ce réglage est disponible uniquement lorsque vous arrêtez le véhicule dans un endroit sûr et engagez le frein de stationnement. • La source est désactivée avant que le processus ne commence.

AUX

Vous pouvez afficher l'image vidéo émise par l'appareil connecté à l'entrée vidéo.





⚠ PRÉCAUTION

Par mesure de sécurité, les images vidéo ne peuvent pas s'afficher pendant que le véhicule bouge. Pour afficher les images vidéo, arrêtez le véhicule dans un endroit sûr et engagez le frein de stationnement.

REMARQUE

Un câble AV à mini-prise (vendu séparément) est requis pour la connexion. Pour plus de détails, reportez-vous au manuel d'installation.

Procédure de démarrage

- 1 Appuyez sur .
- 2 Touchez , puis .
- 3 Touchez [Réglages entrée/sortie].
- 4 Vérifiez que [Entrée AUX] est activé.
- 5 Appuyez sur , puis touchez .
- 6 Touchez [AUX].
L'écran AUX apparaît.

Utilisation de base

Écran AUX

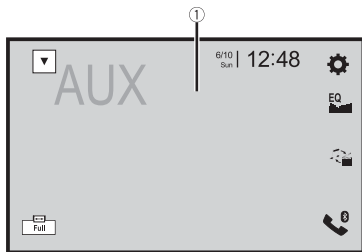

①	<p>Pour masquer les touches de panneau tactile. Pour afficher les touches de nouveau, touchez n'importe où sur l'écran.</p> <p>CONSEIL Vous pouvez spécifier la taille de l'écran pour l'image vidéo (page 105).</p>
	<p>Pour permuter entre l'entrée vidéo et l'entrée audio.</p>





Entrée AV

Vous pouvez afficher l'image vidéo émise par l'appareil connecté à l'entrée vidéo ou pour caméra. Pour plus de détails, reportez-vous au manuel d'installation.

PRÉCAUTION

Par mesure de sécurité, les images vidéo ne peuvent pas s'afficher pendant que le véhicule bouge. Pour afficher les images vidéo, arrêtez le véhicule dans un endroit sûr et engagez le frein de stationnement.

Procédure de démarrage







- 1 Appuyez sur .
- 2 Touchez , puis .
- 3 Touchez [Réglages entrée/sortie].
- 4 Touchez [Entrée AV].
- 5 Touchez [Marche].
- 6 Appuyez sur , puis touchez .
- 7 Touchez [AV].

L'image vidéo s'affiche sur l'écran.

Réglages

Vous pouvez ajuster divers réglages dans le menu principal.

Afficher l'écran de réglage

- 1 Appuyez sur .
- 2 Touchez .
- 3 Touchez l'une des catégories suivantes, puis sélectionnez les options.
 -  Réglages système (page 84)
 -  Réglages de thème (page 92)
 -  Réglages audio (page 94)
 -  Réglages vidéo (page 100)
 -  Réglages Bluetooth (page 23)

Réglages système

Les éléments de menu varient selon la source.

[Réglages de source A/V]

Élément de menu	Description
[Réglages de la radio]	(page 37)
[Réglages de SiriusXM]	(page 78)
[Audio Bluetooth] [Marche] [Arrêt]	Réglage de l'activation de la source audio Bluetooth.
[Spotify] [Marche] [Arrêt]	Réglage d'activation de la source Spotify.

[Tonalité]

Élément de menu	Description
[Tonalité] [Marche] [Arrêt]	Sélectionnez [Arrêt] pour désactiver le bip émis lorsque vous appuyez sur un bouton ou que vous touchez l'écran.

[Auto Mix]

Élément de menu	Description
[Auto Mix] [Marche] [Arrêt]	Sélectionnez d'effectuer ou non le mixage de la sortie sonore d'WebLink et du son de la source AV automatiquement. REMARQUE Cette fonction est uniquement disponible lorsque WebLink est utilisé avec un iPhone.

[Réglages entrée/sortie]

Élément de menu	Description
[USB MTP] [Arrêt] [Marche]	Sélectionnez d'activer ou non la connexion USB MTP (Media Transfer Protocol).
[Entrée AV] [Marche] [Arrêt]	Sélectionnez la source d'entrée AV (page 83).
[Entrée AUX] [Marche] [Arrêt]	Sélectionnez [Marche] pour la source AUX (page 81).

[Paramètres de la caméra]

Une caméra de recul (p. ex. ND-BC8) vendue séparément est requise pour l'utilisation de la fonction de caméra de recul. (Pour plus de détails, consultez votre détaillant.)

► Caméra de recul

Ce produit est équipé d'une fonction de permutation automatique sur l'image plein écran de la caméra de recul du véhicule lorsque le levier de vitesse est sur la position REVERSE (R).

Le mode Camera View permet aussi de vérifier ce qu'il y a derrière vous pendant que vous conduisez.

► Caméra pour mode Camera View

L'image de Camera View peut être affichée en tout temps. Notez qu'avec ce réglage, l'image de la caméra n'est pas redimensionnée pour occuper tout l'écran, et qu'une partie de ce qui est capté par la caméra n'est pas visible.

Pour afficher l'image de la caméra, touchez [Camera View] sur l'écran de sélection de source AV (page 34).

REMARQUE

Pour assigner la caméra de recul au mode Point de vue de la caméra, réglez [Entrée de la caméra ar.] à [Marche] (page 86).

PRÉCAUTION

Pioneer recommande l'utilisation d'une caméra émettant des images de miroir inversées, sinon l'image à l'écran pourrait sembler inversée.

- Vérifiez immédiatement si l'afficheur permute automatiquement sur l'image de caméra de recul lorsque le levier de vitesse est déplacé sur REVERSE (R) depuis une autre position.
- Si l'écran permute sur une image de caméra de recul plein écran pendant la conduite normale, permutez sur le réglage opposé sous [Polarité de la caméra].
- Si vous touchez  pendant que l'image de la caméra s'affiche, l'image affichée s'éteint temporairement.

Élément de menu	Description
[Entrée de la caméra ar.] [Arrêt] [Marche]	Réglage de l'activation de la caméra de recul.
[Polarité de la caméra]	Réglage de la polarité de la caméra de recul.
[Pile]	La polarité du fil connecté est positive.
[Masse]	La polarité du fil connecté est négative.
	REMARQUE Cette fonction est disponible lorsque [Entrée de la caméra ar.] est réglé à [Marche].
[Guide aide stationn.] [Marche] [Arrêt]	Vous pouvez choisir d'afficher les lignes de guidage d'assistance au stationnement sur les images de la caméra de recul lorsque vous reculez avec le véhicule.

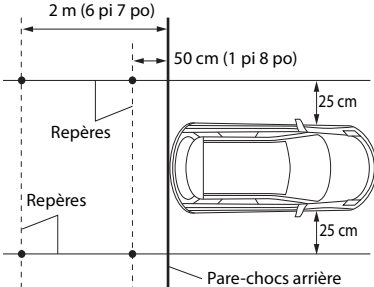
Élément de menu	Description
[Régl. : guide stationn.]	<p>Réglage des lignes de guidage en faisant glisser ou en touchant ▲/▼/◀/▶/↔ sur l'écran. Touchez [Défaut] pour réinitialiser les réglages.</p> <p>⚠ PRÉCAUTION</p> <ul style="list-style-type: none"> • Lors du réglage des lignes de guidage, assurez-vous de stationner le véhicule dans un endroit sûr et d'engager le frein de stationnement. • Avant de sortir du véhicule pour placer les repères, assurez-vous de mettre le commutateur d'allumage en position d'arrêt (ACC OFF). • L'étendue projetée par la caméra de recul est limitée. De plus, la largeur du véhicule et la distance des lignes de guidage affichées sur l'image de la caméra de recul peuvent être différentes de la largeur du véhicule et la distance réelles. (Les lignes de guidage sont des lignes droites.) • La qualité d'image pourrait se détériorer selon l'environnement d'utilisation, par exemple la nuit et dans les endroits sombres. <p>REMARQUES</p> <ul style="list-style-type: none"> • Ce réglage est disponible uniquement lorsque vous arrêtez le véhicule dans un endroit sûr et engagez le frein de stationnement. • Utilisez du ruban d'emballage ou du ruban similaire pour placer des repères comme indiqué ci-dessous avant de configurer les lignes de guidage, afin de pouvoir superposer les lignes de guidage sur les repères. 

[Mode de démonstration]

Élément de menu	Description
[Mode de démonstration] [Marche] [Arrêt]	Réglage du mode de démonstration.

[Langage du système]

Élément de menu	Description
[Langage du système]	Sélectionnez le langage du système. REMARQUES <ul style="list-style-type: none"> • Si le réglage de la langue incorporée et de la langue sélectionnée n'est pas le même, il se peut que les informations de texte ne s'affichent pas correctement. • Il se peut que certains caractères ne s'affichent pas correctement.

[Auto Flap]

Élément de menu	Description
[Auto Flap] [Marche] [Arrêt]	Sélectionnez d'ouvrir/de fermer automatiquement ou non le panneau LCD lorsque le commutateur d'allumage est mis en position de marche ou d'arrêt.

[Restauration param.]





Élément de menu	Description
[Tous les paramètres]	Touchez [Restaurer] pour restaurer les valeurs par défaut des réglages. ⚠ PRÉCAUTION Ne coupez pas le moteur pendant la restauration des réglages. REMARQUES <ul style="list-style-type: none"> • Ce réglage est disponible uniquement lorsque vous arrêtez le véhicule dans un endroit sûr et engagez le frein de stationnement. • La source est désactivée et la connexion Bluetooth est déconnectée avant que le processus ne commence. • Avant de commencer le processus de restauration, déconnectez tout appareil connecté au port USB. Sinon, certains réglages pourraient ne pas être rétablis correctement.

[Étalonnage du panneau tactile]

Si vous croyez que la position des touches du panneau de l'écran est différente de la position réelle de réponse à vos touchers, réglez les positions de réponse de l'écran du panneau tactile.

REMARQUES

- N'utilisez pas un outil à pointe fine, tel qu'un stylo à bille ou un stylet mécanique. Ils pourraient endommager l'écran.
- Ne coupez pas le moteur pendant la sauvegarde des données de position modifiées.
- Ce réglage est disponible uniquement lorsque vous arrêtez le véhicule dans un endroit sûr et engagez le frein de stationnement.

Élément de menu	Description
[Étalonnage du panneau tactile]	<ol style="list-style-type: none"> 1 Touchez [Oui]. 2 Touchez deux coins de l'écran le long des flèches, puis touchez deux fois, en même temps, le centre des deux signes [+]. 3 Appuyez sur . Les résultats du réglage sont sauvegardés. 4 Appuyez encore une fois sur . Passez au réglage 16 points. 5 Touchez doucement le centre du signe [+] affiché sur l'écran. La cible indique l'ordre. <ul style="list-style-type: none"> • Lorsque vous appuyez sur , la position de réglage précédente est rétablie. • Lorsque vous maintenez la pression sur , le réglage est annulé. 6 Maintenez la pression sur . Les résultats du réglage sont sauvegardés.

[Réglages du gradateur]

REMARQUE

Ce réglage est disponible uniquement lorsque vous arrêtez le véhicule dans un endroit sûr et engagez le frein de stationnement.

Élément de menu	Description
[Commande du gradateur]	Réglage de la luminosité du gradateur.
[Auto]	Pour activer ou désactiver automatiquement le gradateur lorsque vous allumez ou éteignez les phares du véhicule.
[Manuel]	Pour activer ou désactiver manuellement le gradateur.
[Heure]	Pour activer ou désactiver le gradateur à l'heure spécifiée.

Élément de menu	Description
[Jour/Nuit]	Réglage de la durée du gradateur le jour ou la nuit. Vous pouvez utiliser cette fonction lorsque [Commande du gradateur] est réglé à [Manuel].
[Jour]	Pour désactiver la fonction de gradateur.
[Nuit]	Pour activer la fonction de gradateur.
[Délai du gradateur]	Réglez la durée d'activation ou de désactivation du gradateur en glissant les curseurs ou en touchant ◀ ou ▶. Vous pouvez utiliser cette fonction lorsque [Commande du gradateur] est réglé à [Heure].
	<p>CONSEILS</p> <ul style="list-style-type: none"> • Chaque toucher sur ◀ ou ▶ déplace le curseur vers l'arrière ou l'avant de 15 minutes. • Lorsque les curseurs sont placés au même point, la durée disponible du gradateur est de 0 heure. • Lorsque le curseur pour le réglage de durée de désactivation est placé à l'extrémité gauche et que le curseur pour le réglage de durée d'activation est placé à l'extrémité droite, la durée disponible du gradateur est de 0 heure. • Lorsque le curseur pour le réglage de durée d'activation est placé à l'extrémité gauche et que le curseur pour le réglage de durée de désactivation est placé à l'extrémité droite, la durée disponible du gradateur est de 24 heures. <p>REMARQUE</p> <p>L'affichage du temps sur la barre de réglage de la durée du gradateur dépend du réglage d'affichage de l'horloge (page 105).</p>

[Position, conduite]

Élément de menu	Description
[Position, conduite] [Dr.] [G]	Réglage de la position de conduite. <ul style="list-style-type: none"> • Apple CarPlay (page 59) • Android Auto™ (page 62)

[Lancement d'Android Auto]

Élément de menu	Description
[Lancement d'Android Auto] [Marche] [Arrêt]	Sélectionnez [Marche] pour lancer automatiquement Android Auto lorsqu'un appareil Android est connecté à l'appareil.

[Ajustement de l'image]

Vous pouvez régler l'image pour chaque source et pour la caméra de recul.

PRÉCAUTION

Pour des raisons de sécurité, il n'est pas possible d'utiliser certaines de ces fonctions pendant que le véhicule se déplace. Pour activer ces fonctions, vous devez arrêter le véhicule dans un endroit sûr et engager le frein de stationnement.

Pour régler le menu suivant, touchez , , ,  pour effectuer le réglage.

Élément de menu	Description
[Luminosité] [-24] à [+24]	Pour régler l'intensité du noir.
[Contraste] [-24] à [+24]	Pour régler le contraste.
[Couleur]* [-24] à [+24]	Pour régler la saturation des couleurs.
[Teinte]* [-24] à [+24]	Pour régler le ton des couleurs (en mettant l'accent sur le rouge ou le vert).
[Gradateur] [+1] à [+48]	Pour régler la luminosité de l'afficheur.
[Température] [-3] à [+3]	Pour régler la température de couleur, afin d'obtenir une meilleure balance des blancs.

* Sur certaines images, il n'est pas possible de régler [Teinte] et [Couleur].

REMARQUES

- Les réglages de [Luminosité], [Contraste] et [Gradateur] sont mémorisés séparément lorsque les phares de votre véhicule sont éteints (jour) et allumés (nuit).
- [Luminosité] et [Contraste] sont permutés automatiquement selon le réglage de [Réglages du gradateur].
- [Gradateur] permet de modifier le réglage ou la durée d'activation ou de désactivation (page 89).
- Il se peut que le réglage de l'image ne soit pas disponible avec certaines caméras de recul.
- Les contenus de réglage peuvent être mémorisés séparément.

[Info sur le système]









Élément de menu	Description
[Info sur le micrologiciel]	Affichage de la version du micrologiciel.

Élément de menu	Description
[Mise à jour microlog.]	<p>⚠ PRÉCAUTION</p> <ul style="list-style-type: none"> Le support de mémoire USB utilisé pour la mise à jour doit contenir uniquement le bon dossier de mise à jour. N'éteignez jamais ce produit ou ne déconnectez jamais le support de mémoire USB pendant la mise à jour du micrologiciel. La mise à jour du micrologiciel n'est possible que lorsque le véhicule est arrêté et le frein de stationnement engagé. <ol style="list-style-type: none"> Téléchargez les fichiers de mise à jour du micrologiciel sur votre ordinateur. Connectez un support de mémoire USB vierge (formaté) à l'ordinateur, puis trouvez le bon fichier de mise à jour et copiez-le sur le support de mémoire USB. Connectez le support de mémoire USB à ce produit (page 44). Éteignez la source (page 34). Affichez l'écran de réglage [Système] (page 84). Touchez [Info sur le système]. Touchez [Mise à jour microlog.]. Touchez [Continuer]. <p>Suivez les instructions à l'écran pour terminer la mise à jour du micrologiciel.</p> <p>REMARQUES</p> <ul style="list-style-type: none"> Ce produit se réinitialise automatiquement après la mise à jour du micrologiciel, si la mise à jour est réussie. Si un message d'erreur apparaît sur l'écran, touchez l'afficheur et suivez de nouveau les étapes ci-dessus.
[Licence]	Affichage de la licence de logiciels ouverts.

Réglages de thème

Les éléments de menu varient selon la source.

Élément de menu	Description
[Arrière-plan]	<p>Pour sélectionner le papier peint à partir des éléments prédéfinis dans ce produit ou des images originales sur un support externe.</p> <p>Le papier peint peut être défini à partir de sélections pour l'écran de menu supérieur et l'écran de commande AV.</p> <p>CONSEIL</p> <p>L'image prédéfinie située à l'extrême gauche change aléatoirement selon la station et la chanson en cours de lecture.</p>

Élément de menu	Description
Affichage prédéfini	Pour sélectionner l'affichage d'arrière-plan prédéfini désiré.
 (personnalisé)*1	Pour afficher l'image d'affichage d'arrière-plan importée du support de mémoire externe.
 (désactivé)	Pour masquer l'affichage d'arrière-plan.
[Éclaircissement]*2	Sélectionnez une couleur d'illumination dans la liste de couleurs ou créez une couleur définie.
Touches de couleur	Pour sélectionner la couleur prédéfinie désirée.
 (personnalisé)	<p>Pour afficher l'écran de personnalisation de la couleur d'illumination.</p> <p>Pour personnaliser la couleur définie, touchez , puis touchez  ou  pour régler la luminosité et le niveau de rouge, vert et bleu pour créer votre couleur préférée. Pour mettre en mémoire la couleur personnalisée, maintenez le toucher sur [Mémo] et la couleur personnalisée sera disponible lors du prochain réglage d'illumination en touchant .</p> <p>CONSEIL</p> <p>Vous pouvez aussi régler le ton de couleur en glissant la barre de couleur.</p>
 (arc-en-ciel)	Pour permuter graduellement et dans l'ordre entre les couleurs prédéfinies.
[Thème]*2	Sélectionnez la couleur de thème.
[Horloge]	Sélectionnez le style de l'horloge à partir de l'image prédéfinie.
Images prédéfinies	Pour sélectionner le style prédéfini désiré pour l'horloge.
 (désactivé)	Pour masquer l'affichage d'horloge.
[Paramètres de personnalisation de l'accueil]	<p>Personnalisez l'écran de menu supérieur des éléments suivants.</p> <ul style="list-style-type: none"> • Permuter la disposition de l'écran de menu supérieur • Afficher/masquer la pochette • Régler l'étendue de la zone d'application/de source favorite

*1 Reportez-vous à Source d'image fixe (page 49).

*2 Vous pouvez afficher l'aperçu de l'écran du menu supérieur ou de l'écran de commande AV en touchant respectivement [Départ] ou [AV].



Réglages audio

Les éléments de menu varient selon la source. Certains des éléments de menu deviennent indisponibles lorsque le volume est en sourdine.

Élément de menu	Description
[EQ graphique] [Super basse (Basse)] [Puiss.] [Naturel] [Vocal] [Plat] [Perso1] [Perso2]	<p>Sélectionnez ou personnalisez la courbe d'égalisation. Sélectionnez la courbe à utiliser comme base de personnalisation, puis touchez la fréquence que vous souhaitez régler.</p> <p>CONSEILS</p> <ul style="list-style-type: none"> • Si vous effectuez des réglages pendant qu'une courbe [Basse (Super basse)], [Puiss.], [Naturel], [Vocal] ou [Plat] est sélectionnée, les paramètres de courbe d'égalisation seront impérativement changés à [Perso1]. • Si vous effectuez des réglages pendant que la courbe [Perso2] est sélectionnée, par exemple, la courbe [Perso1] sera mise à jour. • Les courbes [Perso1] et [Perso2] peuvent être créées de manière à être communes à toutes les sources. • Si vous parcourez du doigt les barres de plusieurs bandes d'égalisation, les paramètres de courbe d'égalisation prendront la valeur du point touché sur chaque barre.
[Équilibreur/balance]	<p>Touchez ou pour régler la balance de haut-parleurs avant/arrière. Réglez [Avant] et [Arr.] à [0] lors de l'utilisation d'un système à deux haut-parleurs. Touchez ou pour régler la balance de haut-parleurs gauche/droit.</p> <p>CONSEIL</p> <p>Vous pouvez aussi régler la valeur en glissant le point sur le tableau affiché.</p> <p>REMARQUE</p> <p>Seul le réglage de balance peut être modifié lorsque [Mode réseau] est sélectionné comme mode de haut-parleurs.</p>
[Niveau d'atténuation]	<p>Sélectionnez de couper ou d'atténuer le volume de la source AV et le volume de l'application de l'iPhone ou du téléphone intelligent lorsque le système de navigation émet les instructions vocales.</p>
[ATT]	Le volume actuel diminue de 20 dB.
[Sourdine]	Le volume devient 0.
[Arrêt]	Le volume ne change pas.

Élément de menu	Description
<p>[Régl. niv. source] [-4] à [+4]</p>	<p>Réglez le niveau de volume de chaque source pour éviter les changements brusques de volume lors de la permutation entre les sources autres que FM. Touchez ▲ ou ▼ pour régler le volume de la source après comparaison du niveau de volume du syntoniseur FM avec le niveau de la source.</p> <p>CONSEIL</p> <p>Si vous touchez directement la zone où le curseur peut être déplacé, le réglage de SLA (réglage de niveau de la source) prendra la valeur du point touché.</p> <p>REMARQUES</p> <ul style="list-style-type: none"> • Les paramètres sont basés sur le niveau de volume du syntoniseur FM, qui demeure inchangé. • Cette fonction n'est pas disponible lorsque le syntoniseur FM est sélectionné comme source AV.
<p>[Caisson de basse] [Marche] [Arrêt]</p>	<p>Sélectionnez d'activer ou de désactiver la sortie de caisson d'extrêmes graves arrière de ce produit.</p>
<p>[Intensité du H.P.] Position d'écoute*1*2 [Arrêt] [Av. Gau.] [Av. Dr.] [Avant] [Tous]</p> <p>Mode standard*3 [Av. Gau.] [Av. Dr.] [Arr. Gau.] [Arr. Dr.] [Extrêmes-graves]</p> <p>Mode réseau*3 [Aiguës Gau.] [Aiguës Dr.] [Médiums Gau.] [Médiums Dr.] [Extrêmes-graves]</p> <p>Niveau de sortie de haut-parleur [-24] à [10]</p>	<p>Réglez le niveau de sortie de haut-parleur de la position d'écoute.</p> <ol style="list-style-type: none"> 1 Touchez ◀ ou ▶ pour sélectionner la position d'écoute, puis sélectionnez la sortie de haut-parleur. 2 Touchez ◀ ou ▶ pour régler le niveau de la sortie de haut-parleur sélectionnée. <p>REMARQUE</p> <p>Cette fonction est disponible lorsque [Caisson de basse] est réglé à [Marche].</p>
<p>[Répartition]*4</p>	<p>Sélectionnez une unité de haut-parleur (filtre) pour régler la fréquence de coupure HPF ou LPF et la pente de chaque unité de haut-parleur (page 100).</p>
<p>[Paramètres du caisson de basse]*4</p>	<p>Sélectionnez la phase du caisson d'extrêmes graves (page 100).</p>
<p>[Position d'écoute]*1 [Arrêt] [Av. Gau.] [Av. Dr.] [Avant] [Tous]</p>	<p>Sélectionnez la position d'écoute que vous souhaitez définir comme centre des effets sonores.</p>

Élément de menu	Description
[Alignement temps] [Marche] [Arrêt] Position d'écoute*1*2 [Arrêt] [Av. Gau.] [Av. Dr.] [Avant] [Tous] Mode standard*3*5 [Av. Gau.] [Av. Dr.] [Arr. Gau.] [Arr. Dr.] [Extrêmes-graves] Mode réseau*3*5 [Aiguës Gau.] [Aiguës Dr.] [Médiums Gau.] [Médiums Dr.] [Extrêmes-graves] Distance [0] à [140]	Sélectionnez ou personnalisez les réglages d'alignement temporel en fonction de la distance entre la position d'écoute et chaque haut-parleur. Vous devez mesurer la distance entre la tête de l'auditeur et chaque unité de haut-parleur. 1 Touchez ◀ ou ▶ pour sélectionner la position d'écoute, puis sélectionnez l'alignement de haut-parleur. 2 Touchez ◀ ou ▶ pour saisir la distance entre le haut-parleur sélectionné et la position d'écoute. CONSEIL Si vous touchez [Délais ON], l'alignement temporel est impérativement désactivé. REMARQUE Cette fonction est disponible uniquement lorsque la position d'écoute est réglée à [Av. Gau.] ou [Av. Dr.].
[Auto EQ] [Marche] [Arrêt]	Réglez l'égalisateur à réglage automatique pour qu'il s'adapte à l'acoustique du véhicule. Pour utiliser cette fonction, la mesure Auto EQ doit être effectuée à l'avance (page 98).
[Mesure A-EQ&TA]	Pour mesurer et régler automatiquement l'acoustique du véhicule, l'égalisation et l'alignement temporel selon l'intérieur du véhicule (page 98).
[Réglages de l'enregistrement]	Enregistrement pour rappel des réglages du son actuels suivants, en touchant [OK] : pente, phase du caisson d'extrêmes graves, niveau du haut-parleur, EQ graphique, HPF/LPF, position d'écoute, répartition, alignement temporel. CONSEIL Lorsque vous touchez [Annuler], vous revenez à l'écran de réglage [Audio].
[Réglages de la charge] [Paramètres initiaux] [Réglage du son] [Paramètres Auto EQ et IR]	Chargement des réglages du son. REMARQUES <ul style="list-style-type: none"> [Réglage du son] est disponible uniquement après l'enregistrement des réglages du son (page 96). [Paramètres Auto EQ et IR] est disponible uniquement après l'exécution de la mesure Auto EQ (page 97).
[augmentation des basses] [0] à [6]	Réglage du niveau d'augmentation des basses.

Élément de menu	Description
[Sortie du haut-parleur arrière] [Arr.] [Caisson basse]	Sélection de la sortie du haut-parleur arrière. REMARQUE Cette fonction est disponible lorsque [Mode standard] est sélectionné comme mode de haut-parleurs.
[Intensité sonore] [Arrêt] [Basses] [Médiums] [Aiguës]	Pour compenser les lacunes dans les basses fréquences et les hautes fréquences à faible volume.
[Commande de niveau automatique] [Arrêt]	Pour corriger automatiquement les différences de niveau audio entre les fichiers de musique ou les sources. Pour désactiver le réglage de commande du niveau automatique.
[Mode1]	Pour corriger une petite différence de niveau audio entre les fichiers de musique ou les sources (pour le signal audio à plage dynamique étroite).
[Mode2]	Pour corriger une grande différence de niveau audio entre les fichiers de musique ou les sources (pour le signal audio à plage dynamique étendue).
[Correction sonore] [Arrêt] [Mode1] [Mode2]	Pour améliorer les signaux audio comprimés et restaurer un son riche automatiquement. CONSEIL L'effet de [Mode2] est plus puissant que celui de [Mode1].

- *1 [Tous] n'est pas disponible lorsque [Mode réseau] est sélectionné comme mode de haut-parleurs.
- *2 Si vous changez le réglage de la position d'écoute, les niveaux de sortie de tous les haut-parleurs changeront conjointement avec le réglage.
- *3 Pour utiliser cette fonction, les caractéristiques acoustiques du véhicule doivent être mesurées à l'avance.
- *4 Cette fonction n'est pas disponible lors du réglage du haut-parleur d'Aiguës.
- *5 Cette fonction est disponible uniquement lorsque la position d'écoute est réglée à [Av. Gau.] ou [Av. Dr.].

Régler automatiquement la courbe d'égalisation (Auto EQ)

En mesurant l'acoustique du véhicule, il est possible de régler automatiquement la courbe d'égalisation selon l'intérieur du véhicule.

ATTENTION

Il se peut qu'un son (bruit) élevé soit émis par les haut-parleurs pendant la mesure de l'acoustique du véhicule. N'effectuez jamais la mesure Auto EQ pendant que vous conduisez.

PRÉCAUTION

- Vérifiez bien les conditions avant d'effectuer Auto EQ, car les haut-parleurs peuvent subir des dommages en cas d'exécution dans les conditions suivantes :
 - Si les haut-parleurs ne sont pas bien connectés. (Par exemple, si un haut-parleur arrière est connecté sur la sortie du caisson d'extrêmes graves.)
 - Si un haut-parleur est connecté à un amplificateur de puissance dont la sortie est supérieure à la capacité maximale d'entrée du haut-parleur.
- Si un microphone pour mesure acoustique (vendu séparément) n'est pas placé à l'emplacement adéquat, la tonalité de mesure peut être élevée et la mesure peut prendre du temps, ce qui peut épuiser la batterie. Assurez-vous de placer le microphone à l'emplacement spécifié.

► Avant d'utiliser la fonction Auto EQ

- Effectuez Auto EQ dans un endroit silencieux, avec le moteur coupé et la climatisation éteinte. Coupez aussi l'alimentation des téléphones de voiture et téléphones cellulaires, ou retirez-les à l'avance. Les sons environnants peuvent affecter la mesure de l'acoustique du véhicule.
- Assurez-vous d'utiliser le microphone de mesure acoustique (vendu séparément). L'utilisation d'autres microphones peut rendre la mesure impossible ou entraîner une mesure inexacte de l'acoustique du véhicule.
- Pour effectuer Auto EQ, les haut-parleurs avant doivent être connectés.
- Si ce produit est connecté à un amplificateur de puissance à commande de niveau d'entrée, l'exécution de la fonction Auto EQ peut être impossible si ledit niveau est réglé sous le niveau standard.
- Si ce produit est connecté à un amplificateur de puissance à filtre LPF (filtre passe-bas), désactivez le filtre LPF avant d'effectuer Auto EQ. De plus, réglez la fréquence de coupure du filtre LPF intégré d'un caisson d'extrêmes graves actif à la fréquence la plus élevée.
- La distance a été calculée par un ordinateur pour qu'un retard optimal assure la précision des résultats. Ne modifiez pas cette valeur.
 - Le son réfléchi à l'intérieur du véhicule est puissant et il se produit un retard.
 - Le filtre LPF des caissons d'extrêmes graves actifs ou des amplificateurs externes retarde les sons les plus bas.
- Si une erreur se produit pendant la mesure, vérifiez ce qui suit avant de mesurer l'acoustique du véhicule.
 - Haut-parleurs avant (gauche/droit)
 - Haut-parleurs arrière (gauche/droit)
 - Bruit
 - Microphone de mesure acoustique (vendu séparément)
 - Batterie faible

► Effectuer Auto EQ

PRÉCAUTION

Ne coupez pas le moteur pendant l'exécution de la mesure.

REMARQUES

- Auto EQ change les paramètres audio comme suit :

- Les paramètres équilibreur/balance retournent à la position centrale (page 94).
- Les paramètres précédents pour Auto EQ seront remplacés.

1 Arrêtez le véhicule dans un endroit silencieux, fermez toutes les portières, les fenêtres et le toit ouvrant, puis coupez le moteur.

Si le moteur tourne, son bruit peut fausser la fonction Auto EQ.

REMARQUE

La mesure est annulée si des restrictions de conduite sont détectées pendant la mesure.

2 Fixez le microphone de mesure acoustique (vendu séparément) au centre de l'appui-tête du siège de conducteur, en l'orientant vers l'avant.

La mesure Auto EQ peut varier selon l'emplacement du microphone. Si vous le souhaitez, vous pouvez placer le microphone sur le siège de passager avant pour effectuer Auto EQ.

3 Déconnectez l'iPhone ou le téléphone intelligent.

4 Mettez le commutateur d'allumage en position de marche (ACC ON).

Si le climatiseur ou la chaufferette du véhicule est activé, désactivez-le.

5 Faites passer la source AV à [Source OFF] (page 34).

6 Appuyez sur .

7 Touchez , puis .

8 Touchez [Mesure A-EQ&TA].

9 Connectez le microphone de mesure acoustique (vendu séparément) à ce produit.

Branchez le microphone dans la prise d'entrée AUX sur le panneau arrière de ce produit.

REMARQUE

Utilisez un cordon prolongateur (vendu séparément) si le cordon du microphone (vendu séparément) n'est pas assez long.

10 Touchez [Av. Gau.] ou [Av. Dr.] pour sélectionner la position d'écoute actuelle.

11 Touchez [Marche].

Un compte à rebours de 10 secondes commence.

REMARQUE

La connexion Bluetooth est déconnectée avant que le processus ne commence.

12 Sortez du véhicule et laissez les portières fermées jusqu'à ce que le compte à rebours soit terminé.

À la fin du compte à rebours, une tonalité (un bruit) de mesure est émise par les haut-parleurs et la mesure Auto EQ commence.

13 Attendez jusqu'à ce que la mesure soit terminée.

Lorsque la mesure Auto EQ est terminée, un message s'affiche.

REMARQUE

Le temps de mesure varie selon le type de véhicule.

CONSEIL

Pour arrêter la mesure, touchez [Arrêt].

14 Rangez soigneusement le microphone dans la boîte à gants ou dans un autre emplacement sûr.

Si le microphone est exposé longtemps aux rayons directs du soleil, les températures élevées peuvent causer de la distorsion, une décoloration ou un problème de fonctionnement.

Régler la valeur de fréquence de coupure

Vous pouvez régler la valeur de fréquence de coupure pour chaque haut-parleur.

Les haut-parleurs suivants peuvent être réglés :

[**Mode standard**] : Avant, Arrière, Extrêmes-graves.

[**Mode réseau**] : Aiguës, Médioms, Extrêmes-graves.

REMARQUE

[Paramètres du caisson de basse] est disponible uniquement lorsque [Caisson de basse] est à [Marche].

1 Appuyez sur .

2 Touchez , puis .

3 Touchez [Répartition] ou [Paramètres du caisson de basse].

4 Touchez  ou  pour permuter le haut-parleur.

5 Glissez la ligne du graphique pour régler la position de coupure.

6 Glissez le point le plus bas du graphique pour régler la pente de coupure.

Il est aussi possible de régler les éléments suivants.

Phase 	Pour permuter la phase du caisson d'extrêmes graves entre la position normale et la position inversée.
LPF/HPF	Pour permuter le réglage de LPF/HPF sur [Marche] ou [Arrêt]. Lorsque ce réglage est désactivé, il est aussi possible d'activer le filtre passe-haut ou le filtre passe-bas de chaque haut-parleur en touchant les lignes du graphique.









Réglages vidéo

Les éléments de menu varient selon la source.

[Configuration DVD]

Ce réglage est disponible lorsque la source sélectionnée est [Disc], [CD], [Video CD] ou [DVD].

Élément de menu	Description
[Langue de sous-titrage]*1*2*3	Pour régler une préférence de langue de sous-titrage. Lorsque vous sélectionnez [Autres], un écran de saisie du code de langue s'affiche. Saisissez le code à quatre chiffres de la langue désirée, puis touchez  .
[Langue audio]*1*2*3	Pour régler une préférence de langue audio. Lorsque vous sélectionnez [Autres], un écran de saisie du code de langue s'affiche. Saisissez le code à quatre chiffres de la langue désirée, puis touchez  .
[Menu de langues]*1*2*3	Pour régler une préférence de langue de menu. Lorsque vous sélectionnez [Autres], un écran de saisie du code de langue s'affiche. Saisissez le code à quatre chiffres de la langue désirée, puis touchez  .
[Multi-angle] [Marche] [Arrêt]	Sélectionnez cette option pour afficher l'icône d'angle sur l'écran.
[Aspect TV]	Sélectionnez le rapport d'aspect adéquat pour votre afficheur arrière, 16:9 (affichage grand écran) ou 4:3 (affichage standard). (Il est recommandé d'utiliser cette fonction uniquement si vous souhaitez adapter le rapport d'aspect à l'afficheur arrière.)
	<p>REMARQUES</p> <ul style="list-style-type: none"> Lors de l'utilisation d'un affichage standard, sélectionnez [Panora.] ou [Plein écran]. La sélection de [16:9] peut entraîner une image qui n'est pas naturelle. Si vous sélectionnez le rapport d'aspect TV, l'affichage de ce produit change au même réglage. Lors de la lecture des disques sans système panoramique, le disque est lu avec [Panora.] même si vous sélectionnez le réglage [Plein écran]. Vérifiez si l'emballage du disque porte l'indication . Avec certains disques, il n'est pas possible de changer le rapport d'aspect TV. Pour plus de détails, reportez-vous aux instructions qui accompagnent le disque.
[16:9]	Pour afficher telle quelle l'image d'écran large (16:9) (réglage initial).
[Panora.]	Pour donner à l'image la forme d'une boîte aux lettres, avec des bandes noires au haut et au bas de l'écran.
[Plein écran]	Pour couper l'image des côtés gauche et droit de l'écran.

Élément de menu	Description
<p>[Parental]</p>	<p>Spécifiez des restrictions, de sorte que les enfants ne puissent pas regarder les scènes violentes ou pour adultes. Vous pouvez régler le verrouillage parental sur le niveau désiré.</p> <ol style="list-style-type: none"> 1 Touchez [0] à [9] pour saisir un numéro de code à quatre chiffres. 2 Touchez . Le numéro de code est enregistré et vous pouvez maintenant régler le niveau. 3 Touchez un chiffre de [1] à [8] pour sélectionner le niveau désiré. Plus le niveau est bas, plus la restriction est stricte. 4 Touchez . Le niveau de verrouillage parental est réglé. <p>REMARQUES</p> <ul style="list-style-type: none"> • Il est recommandé de noter votre numéro de code au cas où vous l'oublieriez. • Le niveau de verrouillage parental est enregistré sur le disque. Vous pouvez le vérifier sur l'emballage du disque, sur le livret qui l'accompagne ou sur le disque lui-même. Il n'est pas possible d'utiliser le verrouillage parental sur les disques où n'est pas enregistré un niveau de verrouillage parental. • Sur certains disques, le verrouillage parental ne sert qu'à sauter certaines scènes, puis à reprendre la lecture normale. Pour plus de détails, reportez-vous aux instructions qui accompagnent le disque.
<p>[Lecture automatique DVD] [Marche] [Arrêt]</p>	<p>Sélectionnez cette option pour afficher automatiquement le menu DVD et lancer la lecture depuis le premier chapitre du premier titre lorsqu'un disque DVD avec un menu DVD est inséré.</p> <p>REMARQUE</p> <p>Il se peut que certains DVD ne fonctionnent pas correctement. Si cette fonction pose problème, désactivez-la et lancez la lecture.</p>

*1 Vous pouvez changer la langue en touchant la touche de changement de langue pendant la lecture.

*2 Le réglage effectué ici ne sera pas affecté si la langue est changée pendant la lecture à l'aide de la touche en question.

*3 Si la langue sélectionnée n'est pas disponible, la langue spécifiée sur le disque s'affiche.

[Secondes (s) par diapo]

Élément de menu	Description
[Secondes (s) par diapo] [5 sec] [10 sec] [15 sec] [Manuel]	Sélectionnez l'intervalle des diaporamas de fichiers d'images sur ce produit.

[Config. du signal vidéo]

Élément de menu	Description
[AV] [Auto] [PAL] [NTSC] [PAL-M] [PAL-N] [SECAM]	Sélectionnez le réglage de signal vidéo adéquat lorsque vous connectez ce produit à un équipement AV.
[AUX] [Auto] [PAL] [NTSC] [PAL-M] [PAL-N] [SECAM]	Sélectionnez le réglage de signal vidéo adéquat lorsque vous connectez ce produit à un équipement AUX.
[Caméra] [Auto] [PAL] [NTSC] [PAL-M] [PAL-N] [SECAM]	Sélectionnez la configuration de signal vidéo adéquate lorsque vous connectez ce produit à une caméra de recul.



Menu de favoris

En enregistrant vos éléments de menu favoris sur des raccourcis, vous pourrez aller directement sur l'écran de menu enregistré par un simple toucher sur l'écran [Favoris].

REMARQUE

Jusqu'à 12 éléments de menu peuvent être enregistrés dans le menu de favoris.

Créer un raccourci

- 1 Appuyez sur , puis touchez .
- 2 Touchez l'icône d'étoile de l'élément de menu.
L'icône d'étoile du menu sélectionné devient pleine.



CONSEIL

Pour annuler l'enregistrement, touchez de nouveau l'icône d'étoile dans la colonne de menu.

Sélectionner un raccourci

- 1 Appuyez sur , puis touchez .
- 2 Touchez .
- 3 Touchez l'élément de menu.

Retirer un raccourci

- 1 Appuyez sur , puis touchez .
- 2 Touchez .
- 3 Maintenez le toucher sur la colonne du menu de favoris.
L'élément de menu sélectionné est retiré de l'écran [Favoris].

CONSEIL

Vous pouvez aussi retirer un raccourci en maintenant le toucher sur la colonne de menu enregistré.

Autres fonctions

Régler l'heure et la date

- 1 Touchez l'heure actuelle sur l'écran.
- 2 Touchez ▲ ou ▼ pour régler correctement l'heure et la date.
Vous pouvez régler les éléments suivants : Année, mois, date, heures, minutes.

CONSEILS

- Vous pouvez changer le format d'affichage de l'heure à [12 heures] ou [24 heures].
- Vous pouvez changer l'ordre du format d'affichage de la date : Jour-mois, Mois-jour.

Changer le mode grand écran

Vous pouvez spécifier le mode d'écran pour l'écran AV et les fichiers d'images.

- 1 Touchez la touche de mode d'affichage d'écran.

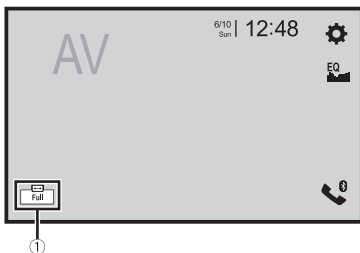

①

Touche de mode d'affichage de l'écran

- 2 Touchez le mode désiré.

[Full]	Pour afficher les images sur l'écran entier. REMARQUE Certaines images peuvent ne pas s'afficher sur l'écran entier.
[Zoom]	Pour afficher les images en les agrandissant à la verticale.
[Normal]	Pour afficher les images sans modifier le rapport d'aspect.

[Trimming]	Une image est affichée sur l'écran entier en laissant le rapport horizontal/vertical tel quel. Si le rapport d'aspect de l'écran est différent de celui de l'image, il se peut que l'affichage de l'image soit coupé partiellement au haut/bas ou des deux côtés.
	REMARQUE [Trimming] est uniquement pour les fichiers d'images.

CONSEILS

- Des réglages différents peuvent être mis en mémoire pour chaque source vidéo.
- Lorsqu'une vidéo est affichée avec un mode d'écran large qui ne correspond pas au rapport d'aspect original, il se peut qu'elle ait un aspect différent.
- L'image vidéo aura un aspect plus grossier lorsque affichée en mode [Zoom].

REMARQUES

- Les fichiers d'images peuvent être réglés à [Normal] ou [Trimming] en mode grand écran.
- Selon la version logicielle de cet appareil, cette fonction peut varier.

Rétablir les réglages d'usine de ce produit

Vous pouvez rétablir les valeurs par défaut des réglages ou du contenu enregistré à partir de [Restauration param.] dans le menu [Système] (page 88).

Annexe

Dépannage

En cas de problème d'utilisation de ce produit, reportez-vous à cette section. Les problèmes les plus courants sont énumérés ci-dessous, ainsi que les causes probables et les solutions. Si vous ne trouvez pas la solution à votre problème ici, contactez votre détaillant ou le service après-vente agréé Pioneer le plus près.

Problèmes communs

Un écran noir s'affiche et le fonctionnement à l'aide des touches du panneau tactile n'est pas possible.

- Le mode [Power OFF] est activé.
 - Appuyez sur n'importe quel bouton de ce produit pour désactiver le mode.

Problèmes d'écran AV

La lecture CD ou DVD n'est pas possible.

- Le disque est inséré à l'envers.
 - Insérez le disque avec l'étiquette sur le dessus.
- Le disque est sale.
 - Nettoyez le disque.
- Le disque a des fissures ou autres dommages.
 - Insérez un disque normal et rond.
- Les fichiers du disque sont dans un format de fichier irrégulier.
 - Vérifiez le format de fichier.
- La lecture du format de disque n'est pas possible.
 - Remplacez le disque.
- Le disque inséré est d'un type que ce produit ne peut pas lire.

- Vérifiez de quel type de disque il s'agit.

L'écran est couvert par un message de mise en garde et la vidéo ne s'affiche pas.

- Le fil du frein de stationnement n'est pas connecté ou le frein de stationnement n'est pas engagé.
 - Connectez correctement le fil du frein de stationnement et engagez le frein.
- L'interverrouillage du frein de stationnement est activé.
 - Stationnez le véhicule dans un endroit sûr et engagez le frein de stationnement.

Aucune vidéo ne provient de l'équipement connecté.

- Le réglage [Entrée AV] ou [Entrée AUX] est incorrect.
 - Corrigez les réglages.

L'audio ou la vidéo est saccadé.

- Ce produit n'est pas fixé fermement.
 - Fixez ce produit fermement.

Aucun son n'est produit. Le niveau de volume n'augmente pas.

- Les câbles ne sont pas bien connectés.
 - Connectez les câbles correctement.
- Le système est en arrêt sur image, en lecture au ralenti ou en lecture image par image avec un DVD-Video.
 - Il n'y a pas de son pendant l'arrêt sur image, la lecture au ralenti ou la lecture image par image avec un DVD-Video.
- Le système est en pause ou effectue le recul rapide ou l'avance rapide pendant la lecture d'un disque.
 - Pour les supports autres que les CD de musique (CD-DA), il n'y a pas de son pendant le recul rapide ou l'avance rapide.

L'icône  s'affiche et le fonctionnement est impossible.

- L'opération n'est pas compatible avec la configuration vidéo.
 - L'opération n'est pas possible. (Par exemple, le DVD en cours de lecture ne comprend pas cet angle, ce système audio, cette langue de sous-titres, etc.)

La lecture aléatoire en mode Parcourir la musique est désactivée dans le support de mémoire USB.

- La lecture aléatoire en mode Parcourir la musique est annulée lorsque le commutateur d'allumage est mis en position d'arrêt (ACC OFF).
 - Sélectionnez de nouveau le mode Parcourir la musique et activez la lecture aléatoire.

L'image s'arrête (est mise en pause) et ce produit ne peut pas être utilisé.

- La lecture de données est impossible pendant la lecture de disque.
 - Arrêtez la lecture, puis relancez-la.

L'image est étirée, avec un rapport d'aspect incorrect.

- Le réglage d'aspect est incorrect pour l'afficheur.
 - Sélectionnez le réglage adéquat pour cette image.

Un message de verrouillage parental s'affiche et la lecture DVD n'est pas possible.

- Le verrouillage parental est activé.
 - Désactivez le verrouillage parental ou changez le niveau.

Le verrouillage parental pour la lecture DVD ne peut pas être annulé.

- Le numéro de code est incorrect.
 - Saisissez le bon numéro de code.

La lecture ne s'effectue pas avec les réglages de langue audio et langue de sous-titrage sélectionnés dans [Configuration DVD].

- La lecture DVD ne comporte pas de dialogues ou sous-titres dans la langue sélectionnée sous [Configuration DVD].
 - La permutation sur la langue sélectionnée n'est pas possible si la langue sélectionnée sous [Configuration DVD] n'est pas enregistrée sur le disque.

L'image est extrêmement floue/déformée et sombre pendant la lecture.

- Le disque contient un signal d'interdiction de la copie. (C'est le cas de certains disques.)
 - Ce produit étant compatible avec le système de protection contre la copie analogique, il peut y avoir des bandes horizontales ou autres imperfections lorsqu'un disque qui contient ce type de signal de protection est visionné sur certains afficheurs. Il ne s'agit pas d'un problème de fonctionnement.

L'iPod ne peut pas être utilisé.

- L'iPod est gelé.
 - Reconnectez l'iPod à l'aide du câble d'interface USB pour iPod/iPhone.
 - Mettez à jour la version logicielle de l'iPod.
- Une erreur s'est produite.
 - Reconnectez l'iPod à l'aide du câble d'interface USB pour iPod/iPhone.
 - Stationnez le véhicule dans un endroit sûr et mettez le commutateur d'allumage en position d'arrêt (ACC OFF). Remettez ensuite le commutateur d'allumage en position de marche (ACC ON).
 - Mettez à jour la version logicielle de l'iPod.
- Les câbles ne sont pas bien connectés.
 - Connectez les câbles correctement.

Le son provenant de l'iPod n'est pas audible.

- Le sens de sortie audio peut commuter automatiquement lorsque les connexions Bluetooth et USB sont utilisées en même temps.
 - Utilisez l'iPod pour changer le sens de la sortie audio.

Aucune image de la caméra lors de la marche arrière.

- La configuration de la caméra est à "Off" sur le récepteur.
 - Changez la configuration de la caméra à "On" via le menu de configuration. (Voir la section configuration système du manuel)
- Le connecteur de la caméra semble lousse ou non connecté.
 - Vérifiez la connexion afin que le connecteur mâle de la caméra soit bien relié au connecteur brun du récepteur. (Voir le manuel d'installation)
- L'information des feux arrières semble ne pas être reliée au bon fil d'ampoule du véhicule.
 - Vérifiez que la connexion du fil violet/blanc du récepteur est bien relié au signal du véhicule activant les lumières de marche arrière.

Un écran noir apparaît lors de la marche arrière du véhicule. (sans caméra d'installée)

- L'entrée de caméra est active.
 - Désactivez l'entrée de caméra via le menu de configuration du système. (Voir la section configuration système du manuel)

La vue de la caméra est active même lorsque la marche arrière n'est pas en fonction.

- La configuration de polarité du signal de marche arrière n'est pas bonne.

- Validez la configuration du système à l'aide de la section de configuration de la caméra de votre manuel. Avec le véhicule à l'arrêt dans un endroit sécuritaire, appuyez et maintenez enfoncé la pédale de frein et activez la marche arrière. Via le menu Configuration Système, changez la polarité de la caméra. Remettre la transmission du véhicule en mode stationnement.

Problèmes d'écran de téléphone

La composition est impossible car les touches de panneau tactile pour la composition sont inactives.

- Votre téléphone est hors de la zone de service.
 - Réessayez après l'avoir ramené dans la zone de service.
- La connexion entre le téléphone cellulaire et ce produit ne peut être établie.
 - Effectuez le processus de connexion.
- Lorsque deux téléphones cellulaires sont connectés à ce produit en même temps, si le premier téléphone est utilisé pour la composition, la sonnerie ou un appel en cours, la composition ne peut pas être effectuée sur le deuxième téléphone.
 - Lorsque l'opération sur le premier des deux téléphones cellulaires est terminée, utilisez la touche de permutation d'appareils pour commuter sur le deuxième téléphone, puis composez.

Problèmes d'écran d'application

Un écran noir s'affiche.

- Pendant l'utilisation d'une application, l'application a été quittée sur le téléphone intelligent.

- Appuyez sur **⌘** pour afficher l'écran de menu supérieur.
- Le système d'exploitation du téléphone intelligent attend peut-être une opération d'écran.
 - Arrêtez le véhicule dans un endroit sûr et vérifiez l'écran sur le téléphone intelligent.

L'écran s'affiche, mais l'appareil ne fonctionne pas du tout.

- Une erreur s'est produite.
 - Stationnez le véhicule dans un endroit sûr et mettez le commutateur d'allumage en position d'arrêt (ACC OFF). Remettez ensuite le commutateur d'allumage en position de marche (ACC ON).
 - Si un appareil Android est connecté, coupez la connexion Bluetooth sur ce produit, puis rétablissez-la.

Le téléphone intelligent n'a pas été chargé.

- La charge s'est arrêtée en raison de la hausse de température du téléphone intelligent suite à son utilisation prolongée pendant la charge.
 - Déconnectez le téléphone intelligent du câble et attendez que le téléphone intelligent refroidisse.
- Pendant la charge, la batterie dépensait plus d'énergie qu'elle n'en recevait.
 - Ce problème peut être corrigé en arrêtant tous les services inutiles sur le téléphone intelligent.

Messages d'erreur

Lorsqu'un problème survient sur ce produit, un message d'erreur apparaît sur l'afficheur. Reportez-vous au tableau ci-dessous pour identifier le problème, puis prenez la mesure corrective suggérée. Si l'erreur persiste, notez le message d'erreur

et contactez votre détaillant ou le centre de service après-vente Pioneer le plus près.

Commun

Erreur AMP

- Ce produit ne fonctionne pas ou la connexion des haut-parleurs est incorrecte; le circuit de protection s'active.
 - Vérifiez la connexion des haut-parleurs. Si le message ne disparaît toujours pas après l'arrêt/le redémarrage du moteur, contactez votre détaillant ou un centre de service après-vente agréé Pioneer pour obtenir de l'aide.

Pandora

Error-19

(Une erreur de communication s'est produite.)

- La communication a échoué.
 - Déconnectez le câble de l'iPod. Lorsque le menu principal de l'iPod s'affiche, reconnectez l'iPod et réinitialisez-le.

Nos licences de contenu limitent le nombre de pistes que vous pouvez sauter.

- La limite de saut est atteinte.
 - Ne dépassez pas la limite de saut.
 - Pandora limite le nombre total de sauts par heure.

Erreur d'ouverture de session

- Vous n'êtes pas connecté à l'application Pandora.
 - Veuillez vous connecter à l'application Pandora.

Vérifiez l'USB

- Le connecteur USB ou le câble USB a été court-circuité.

- Vérifiez si le connecteur USB ou le câble USB est coincé par quelque chose ou endommagé.
- Le support de mémoire USB connecté consomme plus que le courant maximum admissible.
 - Déconnectez le support de mémoire USB et ne l'utilisez pas. Mettez le commutateur d'allumage sur OFF, puis sur ACC ou ON, puis connectez un support de mémoire USB conforme.

Mauvaise connexion réseau. L'écoute reprendra lorsque celle-ci sera restaurée.

- L'application Pandora est en cours d'accès/de relocalisation depuis l'extérieur de la région de licence.
 - Accédez à Pandora depuis la région de licence.

Spotify

La limite de saut est atteinte.

- La limite de saut est atteinte.
 - Ne dépassez pas la limite de saut.
 - Spotify limite le nombre total de sauts par heure.

Vérifiez l'USB

- Le connecteur USB ou le câble USB a été court-circuité.
 - Vérifiez si le connecteur USB ou le câble USB est coincé par quelque chose ou endommagé.
- Le support de mémoire USB connecté consomme plus que le courant maximum admissible.
 - Déconnectez le support de mémoire USB et ne l'utilisez pas. Mettez le commutateur d'allumage sur OFF, puis sur ACC ou ON, puis connectez un support de mémoire USB conforme.

Spotify non disponible

- L'application Spotify n'est pas installée sur l'appareil connecté.

- Installez l'application Spotify sur votre appareil mobile.

Mise à jour requise

- L'application Spotify est obsolète.
 - Mettez à jour l'application Spotify avec la plus récente version.

Veillez ouvrir une session

- Vous n'êtes pas connecté à l'application Spotify.
 - Veuillez vous connecter à l'application Spotify.

Aucun signal

- L'appareil connecté est hors de la zone de couverture.
 - Connectez l'appareil à un réseau.

SiriusXM® Satellite Radio

Vérif. anten.

- L'antenne est mal connectée.
 - Vérifiez la connexion de l'antenne. Si le message ne disparaît toujours pas après l'arrêt/le redémarrage du moteur, contactez votre détaillant ou le centre de service après-vente agréé Pioneer le plus près pour obtenir de l'aide.

Vérifier le syntoniseur

- La connexion du SiriusXM Connect Vehicle Tuner est incorrecte.
 - Vérifiez la connexion du syntoniseur et la tension de la batterie. Si le message ne disparaît toujours pas après l'arrêt/le redémarrage du moteur, contactez votre détaillant ou le centre de service après-vente agréé Pioneer le plus près pour obtenir de l'aide.

Sign. abs.

- Le SiriusXM Connect Vehicle Tuner a du mal à recevoir le signal satellite SiriusXM.

- Assurez-vous que le véhicule est dehors que la vue est bien dégagée vers le ciel au sud.
- Assurez-vous que l'antenne à support magnétique SiriusXM est montée sur une surface métallique à l'extérieur du véhicule.
- Éloignez l'antenne SiriusXM de tout obstacle.

Aucun contenu

- TuneScan™ n'est pas disponible.
- Effectuez l'opération avec un autre canal prédéfini.

Chaîne non disponible.

- Le canal demandé n'est pas un canal SiriusXM valide.
- Visitez www.siriusxm.com pour plus d'informations sur la liste des canaux SiriusXM.

Abonnement mis à jour Appuyez sur la touche Retour pour continuer

- Ce produit a détecté un changement dans l'état de votre abonnement SiriusXM.
- Touchez [« Retour »] pour effacer le message.
- Aux États-Unis, visitez www.siriusxm.com ou composez 1-866-635-2349 si vous avez des questions au sujet de votre abonnement. Au Canada, visitez www.siriusxm.ca ou composez 1-877-438-9677 si vous avez des questions au sujet de votre abonnement.

Abonnement à la station inexistant. Appelez SiriusXM pour vous abonner.

- Le canal demandé n'est pas compris dans votre forfait d'abonnement à SiriusXM.
- Vérifiez le contenu de votre forfait d'abonnement à SiriusXM.
- Aux États-Unis, visitez www.siriusxm.com ou composez 1-

866-635-2349 si vous avez des questions au sujet de votre forfait d'abonnement ou si vous souhaitez vous abonner à ce canal. Au Canada, visitez www.siriusxm.ca ou composez 1-877-438-9677.

Chaîne verrouillée Veuillez saisir le code de verrouillage

- Le canal est verrouillé par la fonction de contrôle parental de la radio.
- Déverrouillez le canal.

Mémoire pleine

- La mémoire est devenue pleine pendant la pause de lecture.
- Reprenez la lecture.

Mémoire presque pleine

- La mémoire est devenue presque pleine pendant la pause de lecture.
- Reprenez la lecture.

Il n'y a aucune station de musique

- Il n'y a pas de canaux TuneMix qualifiés sur cette bande.
- Il faut au moins deux canaux de musique qualifiés et mémorisés comme canaux prédéfinis sur la bande actuelle.

Disque

Error-02-XX/FF-FF

- Le disque est sale.
- Nettoyez le disque.
- Le disque est rayé.
- Remplacez le disque.
- Le disque est inséré à l'envers.
- Assurez-vous que le disque est inséré correctement.
- Il y a une erreur électrique ou mécanique.
- Appuyez sur le bouton RESET.

Disque de région diff.

- Le disque n'a pas le même numéro de zone que ce produit.
 - Remplacez le DVD par un autre qui porte le bon numéro de zone.

Lecture du disque impossible

- Ce type de disque ne peut être lu sur ce produit.
 - Remplacez le disque par un autre qui peut être lu sur ce produit.

Fichier non joué

- Ce type de fichier ne peut être lu sur ce produit.
 - Sélectionnez un fichier qui peut être lu.

Sauté

- Le disque inséré contient des fichiers protégés par DRM.
 - Les fichiers protégés sont sautés.

Protection

- Tous les fichiers du disque inséré sont protégés par DRM.
 - Remplacez le disque.

TEMP

- La température de ce produit dépasse la plage de fonctionnement normal.
 - Patientez jusqu'à ce que la température de ce produit revienne à l'intérieur des limites de fonctionnement normal.

Votre appareil n'a pas l'autorisation pour lire cette vidéo DivX protégée.

- Ce produit ne peut pas lire les fichiers DivX protégés contre la copie.
 - Sélectionnez un fichier qui peut être lu.

Taux de trame vidéo non pris en charge

- La fréquence d'image du fichier DivX est supérieure à 30 images par seconde.
 - Sélectionnez un fichier qui peut être lu.

Format audio non pris en charge

- Ce type de fichier n'est pas pris en charge sur ce produit.
 - Sélectionnez un fichier qui peut être lu.

Support de mémoire USB

Error-02-9X/-DX

- La communication a échoué.
 - Mettez le commutateur d'allumage sur OFF, puis de nouveau sur ON.
 - Déconnectez le support de mémoire USB.
 - Permutuez sur une source différente. Ensuite, revenez au support de mémoire USB.

Fichier non joué

- Il n'y a aucun fichier lisible dans le support de mémoire USB.
 - Vérifiez que les fichiers dans le support de mémoire USB sont compatibles avec ce produit.
- Le dispositif de sécurité du support de mémoire USB connecté est activé.
 - Suivez les instructions du support de mémoire USB pour désactiver le dispositif de sécurité.

Sauté

- Le support de mémoire USB connecté contient des fichiers protégés par DRM.
 - Les fichiers protégés sont sautés.

Protection

- Tous les fichiers du support de mémoire USB connecté sont protégés par DRM.
 - Remplacez le support de mémoire USB.

USB incompatible

- Le support de mémoire USB connecté n'est pas pris en charge par ce produit.

- Déconnectez le support et remplacez-le par un support de mémoire USB compatible.

Vérifiez l'USB

- Le connecteur USB ou le câble USB a été court-circuité.
 - Vérifiez si le connecteur USB ou le câble USB est coincé par quelque chose ou endommagé.
- Le support de mémoire USB connecté consomme plus que le courant maximum admissible.
 - Déconnectez le support de mémoire USB et ne l'utilisez pas. Mettez le commutateur d'allumage sur OFF, puis sur ACC ou ON, puis connectez un support de mémoire USB conforme.

Erreur de point d'accès

- Le concentrateur USB connecté n'est pas pris en charge par ce produit.
 - Connectez le support de mémoire USB directement à ce produit.

Pas de réponse

- Ce produit ne peut pas reconnaître le support de mémoire USB connecté.
 - Déconnectez le support et remplacez-le par un autre support de mémoire USB.

L'USB a été déconnecté pour protéger votre appareil. Ne réinsérez pas la mémoire USB dans l'appareil. Veuillez redémarrer l'unité.

- Le connecteur USB ou le câble USB a été court-circuité.
 - Vérifiez si le connecteur USB ou le câble USB est coincé par quelque chose ou endommagé.
- Le support de mémoire USB connecté consomme plus que le courant maximum admissible.
 - Déconnectez le support de mémoire USB et ne l'utilisez pas. Mettez le commutateur d'allumage sur OFF, puis

sur ACC ou ON, puis connectez un support de mémoire USB conforme.

- Le câble d'interface USB pour iPod/iPhone est court-circuité.
 - Vérifiez si le câble d'interface USB pour iPod/iPhone ou le câble USB est coincé par quelque chose ou endommagé.

Votre appareil n'a pas l'autorisation pour lire cette vidéo DivX protégée.

- Ce produit ne peut pas lire les fichiers DivX protégés contre la copie.
 - Sélectionnez un fichier qui peut être lu.

Format audio non pris en charge

- Ce type de fichier n'est pas pris en charge sur ce produit.
 - Sélectionnez un fichier qui peut être lu.

iPod

Error-02-6X/-9X/-DX

- Échec de l'iPod.
 - Déconnectez le câble de l'iPod. Lorsque le menu principal de l'iPod s'affiche, reconnectez l'iPod et réinitialisez-le.

Error-02-67

- La version du micrologiciel de l'iPod n'est pas récente.
 - Mettez à jour la version de l'iPod.

Bluetooth

Error-10

- L'alimentation du module Bluetooth de ce produit a échoué.
 - Mettez le commutateur d'allumage sur OFF, puis de nouveau sur ON.
 Si le message d'erreur s'affiche toujours après cela, veuillez contacter votre détaillant ou un centre de service après-vente agréé Pioneer.

Apple CarPlay

Essai de se relier à Apple CarPlay.

- La communication a échoué et le système essaie d'établir la connexion.
- Patientez un instant. Ensuite, prenez les mesures ci-dessous si le message d'erreur s'affiche toujours.
 - Redémarrez l'iPhone.
 - Déconnectez le câble de l'iPhone, puis reconnectez l'iPhone après quelques secondes.
 - Mettez le commutateur d'allumage sur OFF, puis de nouveau sur ON.

Si le message d'erreur s'affiche toujours après cela, veuillez contacter votre détaillant ou un centre de service après-vente agréé Pioneer.

Android Auto

Android Auto s'est arrêté.

- L'appareil connecté n'est pas compatible avec Android Auto.
 - Vérifiez si l'appareil est compatible avec Android Auto.
- Le démarrage d'Android Auto a échoué pour une raison quelconque.
 - Déconnectez le câble du téléphone intelligent, puis reconnectez le téléphone intelligent après quelques secondes.
 - Redémarrez le téléphone intelligent.
 - Mettez le commutateur d'allumage sur OFF, puis de nouveau sur ON.

Si le message d'erreur s'affiche toujours après cela, veuillez contacter votre détaillant ou un centre de service après-vente agréé Pioneer.

- L'heure réglée sur ce produit est incorrecte.
 - Vérifiez si l'heure est correctement réglée.

Le jumelage Bluetooth a échoué. Jumelez votre téléphone Android manuellement.

- Le jumelage Bluetooth a échoué pour une raison quelconque.
 - Jumelez ce produit avec l'appareil manuellement.

Pour utiliser Android Auto, veuillez immobiliser votre véhicule et vérifier votre téléphone Android.

- Les réglages d'usine s'affichent sur l'écran de l'appareil compatible Android Auto ou les images ne sont pas émises par l'appareil compatible Android Auto.
 - Stationnez votre véhicule dans un endroit sûr, puis suivez les instructions affichées à l'écran. Si le message d'erreur s'affiche toujours après l'exécution des instructions à l'écran, veuillez reconnecter l'appareil.

Manipulation et entretien des disques

Certaines précautions élémentaires sont nécessaires lors de la manipulation des disques.

Lecteur intégré et entretien

- Utilisez uniquement des disques classiques, parfaitement circulaires. N'utilisez pas d'autres formes de disques.
- N'utilisez pas de disques fissurés, ébréchés, gondolés ou autrement endommagés, car ils peuvent endommager le lecteur intégré.
- Utilisez des disques de 12 cm. N'utilisez pas de disques de 8 cm ou un adaptateur pour disques de 8 cm.
- Quand vous utilisez des disques dont la surface est imprimable, vérifiez les instructions et mises en garde sur les disques. Selon le disque, l'insertion et

l'éjection peuvent ne pas être possibles. L'utilisation de tels disques peut entraîner des dommages à l'équipement.

- Ne collez pas d'étiquettes, n'écrivez pas et n'appliquez pas de produits chimiques sur la surface des disques.
- Ne collez pas d'étiquettes en vente dans le commerce ou d'autres matériaux sur les disques.
- Pour nettoyer un disque, passez un linge doux du centre vers la périphérie.
- La condensation peut affecter temporairement le rendement du lecteur intégré.
- La lecture des disques peut ne pas être possible en raison des caractéristiques du disque, du format du disque, de l'application utilisée pour l'enregistrement, de l'environnement de lecture, des conditions de rangement, etc.
- Les secousses dues à la route peuvent interrompre la lecture du disque.
- Avant d'utiliser les disques, lisez les précautions d'emploi qui les accompagnent.

Conditions ambiantes pour la lecture d'un disque

- À températures extrêmement élevées, un dispositif protège ce produit contre la surchauffe en l'éteignant automatiquement.
- En dépit du soin apporté à la conception de ce produit, de petites rayures, qui n'affectent pas le fonctionnement normal, peuvent apparaître à la surface du disque suite à une usure mécanique, en raison des conditions ambiantes d'utilisation ou de la manipulation du disque. Il ne s'agit pas d'un signe de problème de fonctionnement de ce produit. Il s'agit d'une usure normale.

Disques dont la lecture est possible

DVD-Video



- **DVD** est une marque de commerce de DVD Format/Logo Licensing Corporation.
- La lecture des disques DVD-Audio n'est pas possible. Il se peut que ce lecteur DVD ne puisse pas lire tous les disques qui portent les marques ci-dessus.

CD



Disques enregistrés en AVCHD

Cet appareil n'est pas compatible avec les disques enregistrés au format AVCHD (Advanced Video Codec High Definition). N'insérez pas de disques AVCHD. Sinon, le disque risque d'être impossible à éjecter.

Lecture de DualDisc

- Les DualDiscs possèdent une face CD pour enregistrer des fichiers audio et une face DVD pour enregistrer des fichiers vidéo.
- Ce produit peut faire la lecture de la face DVD. Il se peut toutefois qu'il ne puisse pas faire la lecture de la face CD, car la

- face CD des DualDiscs n'est pas physiquement compatible avec la norme CD générale.
- L'insertion et l'éjection fréquentes d'un DualDisc peuvent causer des rayures sur le disque.
 - Un disque trop rayé peut causer des problèmes de lecture sur ce produit. Dans certains cas, un DualDisc peut se coincer dans la fente d'insertion de disque et ne plus s'éjecter. Pour éviter cela, il est recommandé de ne pas utiliser de DualDisc avec ce produit.
 - Pour de plus amples informations sur les DualDiscs, veuillez contacter le fabricant.

Dolby

Fabriqué sous licence de Dolby Laboratories. Dolby, Dolby Audio et le symbole double-D sont des marques déposées de Dolby Laboratories Licensing Corporation.



Informations détaillées sur les supports dont la lecture est possible

Compatibilité

Remarques générales sur la compatibilité des disques

- Certaines fonctions de ce produit peuvent ne pas être disponibles pour certains disques.
- La compatibilité n'est pas garantie avec tous les disques.
- La lecture des disques DVD-RAM n'est pas possible.
- La lecture des disques peut devenir impossible suite à l'exposition aux rayons directs du soleil ou à des températures élevées, ou selon les conditions de rangement dans le véhicule.

Disques DVD-Video

- Les disques DVD-Video dont le code de zone n'est pas compatible ne peuvent pas être lus sur ce lecteur DVD. Le code de zone du lecteur se trouve sur le boîtier de ce produit.

Disques DVD-R/DVD-RW/DVD-R SL (simple couche)/DVD-R DL (double couche)

- La lecture des disques non finalisés qui ont été enregistrés au format Vidéo (mode vidéo) n'est pas possible.
- La lecture des disques qui ont été enregistrés au format Enregistrement Vidéo (mode VR) n'est pas possible.
- La lecture des disques DVD-R DL (double couche) qui ont été enregistrés avec Layer Jump n'est pas possible.
- Pour des informations détaillées sur le mode d'enregistrement, veuillez contacter le fabricant du support, de l'enregistreur ou du logiciel d'écriture.

Disques CD-R/CD-RW

- La lecture des disques non finalisés n'est pas possible.
- Il peut être impossible de faire la lecture des disques CD-R/CD-RW enregistrés sur un enregistreur CD de musique ou un ordinateur en raison des caractéristiques du disque, de la présence de rayures ou de saletés sur le disque, ou de la présence de rayures, saletés ou condensation sur la lentille du lecteur intégré.
- La lecture des disques enregistrés sur un ordinateur peut être impossible, selon

l'appareil d'enregistrement, le logiciel d'écriture, leurs réglages et d'autres facteurs environnementaux.

- Veuillez enregistrer dans le bon format. (Pour plus de détails, veuillez contacter le fabricant du support, de l'enregistreur ou du logiciel d'écriture.)
- Il se peut que ce produit n'affiche pas les titres et autres informations de texte enregistrées sur un disque CD-R/CD-RW (dans le cas de données audio (CD-DA)).
- Avant d'utiliser les disques CD-R/CD-RW, lisez les précautions d'utilisation qui les accompagnent.

Remarques générales sur le support de mémoire USB

- Ne laissez pas le support de mémoire USB dans un emplacement à températures élevées.
- Selon le type de support de mémoire USB utilisé, il se peut que ce produit ne reconnaisse pas le support de mémoire ou que ses fichiers ne soient pas lus correctement.
- Les informations de texte de certains fichiers audio et vidéo peuvent ne pas s'afficher correctement.
- Les extensions de fichier doivent être utilisées adéquatement.
- Il peut y avoir un léger retard lors du lancement de la lecture des fichiers sur un support de mémoire USB dont la hiérarchie des dossiers est complexe.
- Les opérations peuvent varier selon le type de support de mémoire USB.
- La lecture de certains fichiers de musique sur support de mémoire USB peut être impossible en raison des caractéristiques du fichier, du format de fichier, de l'application utilisée pour l'enregistrement, de l'environnement de lecture, des conditions de rangement, etc.

Compatibilité du support de mémoire USB

- Pour plus de détails sur la compatibilité du support de mémoire USB avec ce produit, reportez-vous à Spécifications (page 128).
- Protocole : bulk
- Il n'est pas possible de connecter un support de mémoire USB à ce produit avec un concentrateur USB.
- Les supports de mémoire USB partitionnés ne sont pas compatibles avec ce produit.
- Fixez fermement le support de mémoire USB lorsque vous conduisez. Évitez de laisser tomber le support de mémoire USB sur le plancher, où il risque de se coincer sous la pédale de frein ou de gaz.
- Il peut y avoir un léger retard lors du lancement de la lecture des fichiers audio codés avec des données d'image.
- Il se peut que certains supports de mémoire USB, lorsque connectés à ce produit, génèrent du bruit sur la radio.
- Ne connectez rien d'autre que le support de mémoire USB.

La séquence des fichiers audio sur le support de mémoire USB.

Pour un support de mémoire USB, la séquence est différente de celle d'un support de mémoire USB.

Directives de manipulation et informations complémentaires

- Ce produit n'est pas compatible avec Multi Media Card (MMC).
- La lecture des fichiers protégés par droit d'auteur n'est pas possible.

Remarques générales sur les fichiers DivX

Remarques spécifiques aux fichiers DivX

- Le fonctionnement adéquat n'est garanti que pour les fichiers DivX téléchargés depuis les sites partenaires DivX. Il se

peut que les fichiers DivX non autorisés ne fonctionnent pas bien.

- Ce produit correspond à l'affichage d'un fichier DivX de 1 590 minutes 43 secondes maximum. Les opérations de recherche au-delà de cette limite de temps sont interdites.
- Pour plus de détails sur les versions vidéo DivX dont la lecture est possible sur ce produit, reportez-vous aux Spécifications (page 128).
- Pour plus de détails sur DivX, visitez le site suivant : <http://www.divx.com/>

Fichiers de sous-titres DivX

- Vous pouvez utiliser des fichiers de sous-titres de format Srt, avec l'extension « .srt ».
- Un seul fichier de sous-titres par fichier DivX peut être utilisé. Il n'est pas possible d'associer plusieurs fichiers de sous-titres.
- Les fichiers de sous-titres dont le nom comporte la même chaîne de caractères que le fichier DivX avant l'extension sont associés au fichier DivX. La chaîne de caractères qui précède l'extension doit être identique. Toutefois, s'il n'y a qu'un seul fichier DivX et un seul fichier de sous-titres dans un dossier, les fichiers seront associés même si leurs noms sont différents.
- Le fichier de sous-titres doit se trouver dans le même dossier que le fichier DivX.
- Jusqu'à 255 fichiers de sous-titres peuvent être utilisés. Tout fichier de sous-titres supplémentaire ne sera pas reconnu.
- Jusqu'à 64 caractères peuvent être utilisés pour le nom du fichier de sous-titres, extension comprise. Si plus de 64 caractères sont utilisés pour le nom de fichier, il se peut que le fichier de sous-titres ne soit pas reconnu.
- Le code de caractères du fichier de sous-titres doit être conforme à ISO-8859-1. L'utilisation de caractères autres que ceux

d'ISO-8859-1 peut causer un affichage erroné des caractères.

- Il se peut que les sous-titres ne s'affichent pas bien si les caractères affichés du fichier de sous-titres comprennent un code de commande.
- Pour les équipements à haut débit de transfert, il se peut que les sous-titres et l'image vidéo ne soient pas parfaitement synchronisés.
- Si plusieurs sous-titres sont programmés pour être affichés dans un très court laps de temps, par exemple 0,1 seconde, il se peut que les sous-titres ne s'affichent pas au bon moment.

Tableau de compatibilité des supports

Généralités

- Temps de lecture maximum du fichier audio enregistré sur le disque : 60 heures
- Temps de lecture maximum du fichier audio enregistré sur support de mémoire USB : 7,5 heures (450 minutes)

CD-R/-RW, DVD-R/-R SL/-R DL/DVD-RW

FORMAT DE CODEC	MP3, WMA, AAC, AVI, MPEG
-----------------	--------------------------

Support de mémoire USB

FORMAT DE CODEC	MP3, WMA, WAV, AAC, FLAC, AVI, MPEG-PS, MP4, 3GP, MKV, MOV, ASF, FLV, M4V, MPEG-TS
-----------------	--

Compatibilité MP3

- Ver. 2.x de la balise ID3 a la priorité lorsque la version 1.x et la version 2.x sont présentes.
- Ce produit n'est pas compatible avec ce qui suit : MP3i (MP3 interactif), mp3 PRO, liste de lecture m3u

FRÉQUENCE D'ÉCHANTILLONNAGE	USB : 8 kHz à 48 kHz Disque : 16 kHz à 48 kHz
DÉBIT DE TRANSMISSION	8 kbps à 320 kbps, (CBR)/VBR
BALISE ID3	USB : ver.1.0/1.1/2.2/ 2.3/2.4 Disque : ver.1.0/1.1/2.2/ 2.3

Compatibilité WMA

- Ce produit n'est pas compatible avec ce qui suit : Windows Media™ Audio 9,2 Professional, Lossless, Voice

FRÉQUENCE D'ÉCHANTILLONNAGE	USB : 32 kHz à 48 kHz Disque : 8 kHz à 48 kHz
DÉBIT DE TRANSMISSION	USB : 8 kbps à 320 kbps (CBR)/VBR Disque : 5 kbps à 320 kbps (CBR)/VBR

Compatibilité WAV

- La fréquence d'échantillonnage indiquée sur l'afficheur peut être arrondie.
- La lecture des fichiers WAV sur CD-R/-RW, DVD-R/-RW/-R SL/-R DL n'est pas possible.

FRÉQUENCE D'ÉCHANTILLONNAGE	16 kHz à 48 kHz
-----------------------------	-----------------

Compatibilité AAC

- Ce produit fait la lecture des fichiers AAC codés par iTunes.

FRÉQUENCE D'ÉCHANTILLONNAGE	USB : 8 kHz à 48 kHz Disque : 8 kHz à 44,1 kHz
-----------------------------	---

DÉBIT DE TRANSMISSION	USB : 16 kbps à 320 kbps (CBR) Disque : 8 kbps à 320 kbps (CBR)
-----------------------	--

Compatibilité FLAC

FRÉQUENCE D'ÉCHANTILLONNAGE	8 kHz à 192 kHz
DÉBIT DE TRANSMISSION	8 kbps à 24 kbps (CBR)

Compatibilité DivX

- Ce produit n'est pas compatible avec ce qui suit : Format DivX Ultra, fichiers DivX sans données vidéo, fichiers DivX codés avec le codec audio LPCM (PCM linéaire)
- Selon la composition des informations du fichier, comme le nombre de flux audio, il peut y avoir un léger retard au lancement de la lecture sur disques.
- Si un fichier contient plus de 4 Go, la lecture s'arrête avant la fin.
- Certaines opérations spéciales peuvent être interdites en raison de la composition des fichiers DivX.
- Il se peut que les fichiers à haut débit de transfert ne soient pas lus correctement. Le débit de transfert standard est de 4 Mbps pour les CD et de 10,08 Mbps pour les DVD.

CD-R/-RW, DVD-R/-R SL/-R DL/DVD-RW, support de mémoire USB

EXTENSION	USB : .divx, .avi Disque : .divx
RÉSOLUTION MAX.	720 x 576

Compatibilité des fichiers vidéo (USB)

- Selon l'environnement de création du fichier ou le contenu du fichier, il se peut qu'il ne soit pas lu correctement.
- Ce produit n'est pas compatible avec le transfert de données en écriture de paquets.

- Ce produit peut reconnaître jusqu'à 32 caractères à partir du premier caractère, extension de fichier et nom de dossier compris. Selon la zone d'affichage, le produit peut essayer de les afficher dans une taille de police réduite. Cependant, le nombre maximum de caractères pouvant être affichés dépend de la largeur de chaque caractère et de la zone d'affichage.
- L'ordre de sélection des dossiers et d'autres opérations peuvent être affectés, selon le logiciel de codage ou d'écriture.
- Quelle que soit la longueur de la section vide entre les morceaux d'un enregistrement original, les fichiers audio compressés sont lus avec une courte pause entre les morceaux.
- La lecture des fichiers peut être impossible, selon le débit binaire.
- La résolution maximale dépend du codec vidéo compatible.

.avi

Codec vidéo compatible	MPEG4, DivX, H.264, H.263
Résolution maximale	1 920 × 1 080
Fréquence d'image maximale	30 images par seconde

.mpg/.mpeg

Codec vidéo compatible	MPEG2
Résolution maximale	720 × 576
Fréquence d'image maximale	30 images par seconde

.divx

Codec vidéo compatible	DivX
Résolution maximale	720 × 576
Fréquence d'image maximale	30 images par seconde

.mp4

Codec vidéo compatible	MPEG4, H.264, H.263
------------------------	---------------------

Résolution maximale	1 920 × 1 080
Fréquence d'image maximale	30 images par seconde

.3gp

Codec vidéo compatible	H.263
Résolution maximale	1 920 × 1 080
Fréquence d'image maximale	30 images par seconde

.mkv

Codec vidéo compatible	MPEG4, H.264, VC-1
Résolution maximale	1 920 × 1 080
Fréquence d'image maximale	30 images par seconde

.mov

Codec vidéo compatible	MPEG4, H.264, H.263
Résolution maximale	1 920 × 1 080
Fréquence d'image maximale	30 images par seconde

.flv

Codec vidéo compatible	H.264
Résolution maximale	1 920 × 1 080
Fréquence d'image maximale	30 images par seconde

.wmv/.asf

Codec vidéo compatible	VC-1
Résolution maximale	1 920 × 1 080
Fréquence d'image maximale	30 images par seconde

.m4v

Codec vidéo compatible	MPEG4, H.264, H.263
Résolution maximale	1 920 × 1 080
Fréquence d'image maximale	30 images par seconde

.ts/.m2ts/.mts

Codec vidéo compatible	MPEG4, H.264, MPEG2
Résolution maximale	1 920 × 1 080
Fréquence d'image maximale	30 images par seconde

Exemple de hiérarchie**REMARQUE**

Ce produit attribue les numéros de dossier. L'utilisateur ne peut pas attribuer les numéros de dossier.

Bluetooth

La marque de mot et les logos *Bluetooth*® sont des marques déposées appartenant à Bluetooth SIG, Inc. et toute utilisation de ces marques par PIONEER CORPORATION est faite sous licence. Les autres marques de commerce et noms commerciaux appartiennent à leurs propriétaires respectifs.

SiriusXM® Satellite Radio

Sirius, XM et tous les autres logos et marques connexes sont des marques de commerce de Sirius XM Radio, Inc. Tous droits réservés.

WMA

Windows Media est une marque déposée ou une marque commerciale de Microsoft Corporation aux États-Unis et/ou dans d'autres pays.

- Ce produit intègre une technologie détenue par Microsoft Corporation, qui ne peut être utilisée et distribuée que sous licence de Microsoft Licensing, Inc.

FLAC

Droit d'auteur © 2000-2009 Josh Coalson
Droit d'auteur © 2011-2013 Xiph.Org Foundation

La redistribution et l'utilisation sous forme de source ou sous forme binaire, avec ou sans modification, sont autorisées si les conditions suivantes sont respectées :

- Les redistributions du code source doivent conserver l'avis de droits d'auteur ci-dessus, cette liste de conditions et la clause de non-responsabilité suivante.
- Les redistributions sous forme binaire doivent reproduire l'avis de droits d'auteur ci-dessus, cette liste de conditions et la clause de non-responsabilité suivante dans la documentation et/ou les autres éléments fournis avec la distribution.
- Ni le nom de la Fondation Xiph.org ni les noms de ses contributeurs ne peuvent être utilisés pour soutenir ou promouvoir des produits dérivés de ce logiciel sans autorisation écrite spécifique préalable. CE LOGICIEL EST FOURNI « TEL QUEL » PAR LES DÉTENTEURS DE DROITS D'AUTEUR ET LES CONTRIBUTEURS, ET TOUTE GARANTIE EXPRESSE OU IMPLICITE, COMPRENANT, MAIS SANS S'Y LIMITER, LES GARANTIES IMPLICITES DE VALEUR MARCHANDE ET D'ADÉQUATION À UN USAGE SPÉCIFIQUE EST REJETÉE. EN AUCUN CAS LA FONDATION ET LES CONTRIBUTEURS NE

SURRAIENT ÊTRE TENUS RESPONSABLES POUR TOUT DOMMAGE DIRECT, INDIRECT, ACCESSOIRE, SPÉCIAL, EXEMPLAIRE OU CONSÉCUTIF (COMPRENANT, MAIS SANS S'Y LIMITER, L'ACQUISITION DE BIENS OU SERVICES DE SUBSTITUTION; LA PERTE D'USAGE, DE DONNÉES OU DE PROFITS; OU L'INTERRUPTION DE L'ACTIVITÉ COMMERCIALE) QUELLE QU'EN SOIT LA CAUSE ET QUELLE QUE SOIT LA THÉORIE DE RESPONSABILITÉ, CONTRACTUELLE, STRICTE OU DÉLICTEUELLE (COMPRENANT LA NÉGLIGENCE OU AUTRE) RÉSULTANT D'UNE MANIÈRE OU D'UNE AUTRE DE L'UTILISATION DE CE LOGICIEL, MÊME S'ILS ONT ÉTÉ INFORMÉS DE LA POSSIBILITÉ D'UN TEL DOMMAGE.

DivX



Les appareils DivX® Home Theater Certified ont été testés pour la lecture vidéo DivX Home Theater de haute qualité (y compris .avi, .divx). Lorsque vous voyez le logo DivX, vous savez qu'il garantit votre liberté de faire la lecture de vos vidéos préférées.

DivX®, DivX Certified® et les logos associés sont des marques de commerce de DivX, LLC et sont utilisés sous licence.

Cet appareil DivX Certified® peut faire la lecture de fichiers vidéo DivX® Home Theater jusqu'à 576p (y compris .avi, .divx).

Téléchargez le logiciel gratuit au www.divx.com pour créer, faire la lecture et diffuser des vidéos numériques.

AAC

AAC est l'acronyme de Advanced Audio Coding et désigne la norme de technologie de compression audio utilisée avec MPEG-2 et MPEG-4. Plusieurs

applications peuvent être utilisées pour coder les fichiers AAC, mais les formats et extensions de fichiers diffèrent selon l'application utilisée pour coder. Cet appareil fait la lecture des fichiers AAC codés par iTunes.

WebLink

WebLink est une marque de commerce de Abalta Technologies, Inc.

Waze

Waze et le logo Waze sont des marques déposées de Google LLC.

Google, Google Play, Android

Google, Google Play et Android sont des marques commerciales de Google LLC.

Android Auto



Android Auto est une marque de commerce de Google LLC.

Informations détaillées sur les appareils iPod connectés

- Pioneer décline toute responsabilité pour la perte de données d'un iPod, même si ces données sont perdues pendant l'utilisation de ce produit. Veuillez faire régulièrement une copie de sauvegarde des données de votre iPod.

- Ne laissez pas l'iPod sous les rayons directs du soleil pour une période prolongée. L'exposition prolongée aux rayons directs du soleil peut causer un problème de fonctionnement de l'iPod en raison de la surchauffe.
- Ne laissez pas l'iPod dans un emplacement à températures élevées.
- Fixez fermement l'iPod lorsque vous conduisez. Évitez de laisser tomber l'iPod sur le plancher, où il risque de se coincer sous la pédale de frein ou de gaz.
- Pour plus de détails, reportez-vous au mode d'emploi de l'iPod.

iPhone, iPod et Lightning



L'utilisation du badge Conçu pour Apple signifie qu'un accessoire a été conçu pour être connecté spécifiquement à un ou plusieurs produit(s) Apple identifié(s) dans le badge, et qu'il a été certifié par le développeur comme étant conforme aux normes de performance d'Apple. Apple n'est pas responsable du fonctionnement de cet appareil, ni de sa conformité aux normes sécuritaires et réglementaires. Veuillez noter que l'utilisation de cet accessoire avec un produit Apple peut affecter la qualité de la communication sans fil. iPhone, iPod, iPod nano, iPod touch et Lightning sont des marques de commerce d'Apple Inc. déposées aux États-Unis et dans d'autres pays.

App Store

App Store est une marque de service d'Apple Inc.

iOS

iOS est une marque commerciale dont les droits afférents sont détenus par Cisco aux États-Unis et dans d'autres pays.

iTunes

iTunes est une marque commerciale d'Apple Inc., enregistrées aux États-Unis et dans d'autres pays.

Apple Music

Apple Music est une marque de commerce d'Apple Inc. déposée aux États-Unis et dans d'autres pays.

Apple CarPlay



Apple CarPlay est une marque commerciale d'Apple Inc.

L'utilisation du badge Works with Apple signifie qu'un accessoire a été conçu pour fonctionner spécifiquement avec la technologie identifiée dans le badge et qu'il a été certifié par le développeur comme étant conforme aux normes de performance d'Apple.

Siri

Fonctionne avec Siri par le microphone.

Modèles d'iPod/iPhone compatibles

- iPhone 7

- iPhone 7 Plus
- iPhone SE
- iPhone 6s
- iPhone 6s Plus
- iPhone 6
- iPhone 6 Plus
- iPhone 5s
- iPhone 5c
- iPhone 5
- iPhone 4s
- iPod touch (6e génération)
- iPod touch (5e génération)
- iPod nano (7e génération)

Selon les modèles d'iPod/iPhone, il pourrait ne pas être compatible avec certaines sources AV. Pour des détails sur la compatibilité de l'iPod/iPhone avec ce produit, reportez-vous aux informations disponibles sur notre site Web.

Utiliser le contenu connecté pour application

Important

Exigences pour l'accès aux services de contenu connecté pour application au moyen de ce produit :

- Dernière version des applications de contenu connecté compatibles Pioneer pour le téléphone intelligent, disponible auprès du fournisseur de service et téléchargée sur votre téléphone intelligent.
- Un compte actif chez le fournisseur de service de contenu.
- Forfait de données de téléphone intelligent.

Remarque : si le forfait de données de votre téléphone intelligent ne comprend pas l'utilisation de données illimitées, des frais additionnels de votre fournisseur peuvent s'appliquer à l'accès au contenu

connecté pour application via les réseaux 3G, EDGE et/ou LTE (4G).

- Connexion à l'Internet via un réseau 3G, EDGE, LTE (4G) ou Wi-Fi.
- Un câble adaptateur Pioneer en option pour connecter votre iPhone à ce produit.

Limitations :

- L'accès au contenu connecté pour application dépendra de la disponibilité de la couverture du réseau cellulaire et/ou Wi-Fi pour la connexion du téléphone intelligent à l'Internet.
- La disponibilité du service peut être limitée géographiquement à la région. Pour de plus amples informations, consultez le fournisseur du service de contenu connecté.
- La capacité de ce produit d'accéder au contenu connecté peut être modifiée sans préavis et peut être affectée par l'une ou l'autre des situations suivantes : problèmes de compatibilité avec les futures versions du micrologiciel du téléphone intelligent, problème de compatibilité avec les futures versions des applications de contenu connecté pour téléphone intelligent, modifications ou interruption des applications de contenu connecté ou du service par son fournisseur.
- Pioneer décline toute responsabilité pour tout problème dû à un contenu d'application incorrect ou imparfait.
- La responsabilité quant au contenu et aux fonctionnalités des applications prises en charge revient aux fournisseurs d'application.
- Dans WebLink, Apple CarPlay et Android Auto, le produit limite les fonctionnalités pendant la conduite et les fonctions disponibles sont déterminées par les fournisseurs d'application App.
- La disponibilité des fonctionnalités WebLink, Apple CarPlay et Android Auto

est déterminée par le fournisseur de l'application App, et non par Pioneer.

- WebLink, Apple CarPlay et Android Auto permettent d'accéder aux applications autres que celles énumérées (sujettes à limitation pendant la conduite), mais ce sont les fournisseurs d'application App qui déterminent dans quelle mesure le contenu peut être utilisé.

Pandora®

Pandora, le logo Pandora et la présentation de Pandora sont des marques de commerce, déposées ou non, de Pandora Media, Inc. Utilisation soumise à autorisation. Pandora n'est disponible que dans certains pays. Pour de plus amples informations, veuillez visiter <http://www.pandora.com/legal>.

Spotify®



SPOTIFY et le logo Spotify font partie des marques de commerce déposées de Spotify AB. Des appareils numériques mobiles compatibles et un abonnement Premium sont requis là où disponibles, voir <https://www.spotify.com>.

Avis concernant le visionnement vidéo

Gardez à l'esprit que l'utilisation de ce système à des fins commerciales ou de présentation publique peut constituer une violation des droits d'auteur, tels que protégés par la loi sur le droit d'auteur.

Avis concernant le visionnement de DVD-Video

Cet appareil intègre une technologie de protection contre la copie protégée par des brevets américains et autres droits de propriété intellectuelle détenus par Rovi Corporation. La rétro-ingénierie et le démontage sont interdits.

Avis concernant l'utilisation des fichiers MP3

L'acquisition de ce produit octroie uniquement une licence pour une utilisation privée et non commerciale de ce produit. Elle n'octroie en aucun cas une licence ou un droit d'utilisation pour toute diffusion en temps réel (terrestre, par satellite, câble et/ou n'importe quel autre média) commerciale (c'est-à-dire générant des revenus), diffusion/transmission via Internet, intranets et/ou autres réseaux ou via d'autres systèmes de distribution de contenu électronique, tels que des applications de lecture audio ou audio sur demande. Une licence indépendante est requise pour de telles utilisations. Pour plus de détails, visitez <http://www.mp3licensing.com>.

Utiliser correctement l'écran LCD

Manipuler l'écran LCD

- Lorsque l'écran LCD est exposé aux rayons directs du soleil pour une période prolongée, l'écran LCD devient très chaud et peut subir des dommages. Lorsque vous n'utilisez pas ce produit, évitez le plus possible de l'exposer aux rayons directs du soleil.
- L'écran LCD doit être utilisé dans la plage de température indiquée dans les Spécifications à la page 128.
- N'utilisez pas l'écran LCD à des températures supérieures ou inférieures à la plage de température de fonctionnement, car l'écran LCD risque de ne pas fonctionner normalement et de subir des dommages.
- L'écran LCD est exposé afin d'accroître sa visibilité à l'intérieur du véhicule. Veuillez ne pas appuyer fortement dessus, car cela peut l'endommager.
- N'appuyez pas trop fort sur l'écran LCD, car cela peut le rayer.
- Ne touchez jamais l'écran LCD avec autre chose que le doigt lorsque vous utilisez les fonctions du panneau tactile. L'écran LCD se raye facilement.

Écran d'affichage à cristaux liquides (LCD)

- Si l'écran LCD se trouve près de l'évent d'un climatiseur, assurez-vous que l'évent du climatiseur ne souffle pas l'air dessus. La chaleur de la chaufferette peut briser l'écran LCD et l'air froid du climatiseur peut causer de l'humidité à l'intérieur de ce produit, ce qui peut causer des dommages.

- De petits points noirs ou blancs (points lumineux) peuvent apparaître sur l'écran LCD. Ils sont dus aux caractéristiques de l'écran LCD et n'indiquent aucun problème de fonctionnement.
- L'écran LCD sera difficile à voir s'il est exposé aux rayons directs du soleil.
- Lorsque vous utilisez un téléphone cellulaire, gardez son antenne à l'écart de l'écran LCD pour éviter le brouillage de l'image vidéo sous forme de perturbations telles que points, bandes colorées, etc.

Faire l'entretien de l'écran LCD

- Lorsque vous dépoussiérez ou nettoyez l'écran LCD, éteignez d'abord ce produit, puis essuyez l'écran avec un linge sec et doux.
- Évitez de rayer la surface de l'écran LCD en l'essuyant. N'utilisez pas de nettoyants chimiques forts ou abrasifs.

Rétroéclairage LED (diode électroluminescente)

Une diode électroluminescente est utilisée à l'intérieur de l'afficheur pour illuminer l'écran LCD.

- À basses températures, l'utilisation du rétroéclairage LED peut accroître le retard d'image et dégrader la qualité d'image, en raison des caractéristiques de l'écran LCD. La qualité d'image s'améliorera avec la hausse de la température.
- La durée de service du rétroéclairage LED est de plus de 10 000 heures. Elle peut toutefois être moindre dans le cas d'une utilisation à températures élevées.
- Si le rétroéclairage LED atteint la fin de sa durée de service, l'écran deviendra pâle et l'image ne sera plus visible. Le cas échéant, veuillez consulter votre détaillant ou le centre de service après-vente agréé Pioneer le plus près.

Spécifications

Généralités

- Source d'alimentation nominale :
14,4 V CC (10,8 V à 15,1 V admissible)
- Dispositif de mise à la masse :
Type négatif
- Consommation de courant maximale :
10,0 A
- Dimensions (L × H × P) :
DIN
Boîtier :
178 mm × 50 mm × 160 mm
Nez :
188 mm × 58 mm × 32 mm
D
Boîtier :
178 mm × 50 mm × 165 mm
Nez :
170 mm × 46 mm × 27 mm
- Poids :
1,9 kg

Afficheur

- Taille d'écran/Rapport d'aspect :
7,0 po de largeur/16:9 (zone d'affichage réelle : 154,1 mm × 85,9 mm)
- Pixels :
1 152 000 (2 400 × 480)
- Méthode d'affichage :
Entraînement par matrice active TFT
- Système de couleurs :
Compatible PAL/NTSC/PAL-M/PAL-N/SECAM
- Plage de température :
-10 °C à +60 °C

Audio

- Puissance de sortie maximale :
• 50 W × 4
• 50 W × 2 canaux/4 Ω + 70 W × 1 canal/
2 Ω (pour caisson d'extrêmes graves)
- Puissance de sortie continue :
22 W × 4 (50 Hz à 15 kHz, 5 % DHT,
charge de 4 Ω, les deux canaux entraînés)

- Impédance de charge :
4 Ω (4 Ω à 8 Ω [2 Ω pour 1 canal]
admissible)
- Niveau de sortie de la présortie (max.) :
4,0 V
- Égalisateur (égalisateur graphique à
13 bandes) :
Fréquence :
50 Hz/80 Hz/125 Hz/200 Hz/315 Hz/
500 Hz/800 Hz/1,25 kHz/2 kHz/
3,15 kHz/5 kHz/8 kHz/12,5 kHz
Gain : ±12 dB (2 dB/pas)
<Mode standard>
- HPF :
Fréquence :
25 Hz/31,5 Hz/40 Hz/50 Hz/63 Hz/80
Hz/100 Hz/125 Hz/160 Hz/200 Hz/250
Hz
Pente :
-6 dB/oct, -12 dB/oct, -18 dB/oct,
-24 dB/oct, DÉSACTIVÉE
- Caisson d'extrêmes graves/LPF :
Fréquence :
25 Hz/31,5 Hz/40 Hz/50 Hz/63 Hz/80
Hz/100 Hz/125 Hz/160 Hz/200 Hz/250
Hz
Pente :
-6 dB/oct, -12 dB/oct, -18 dB/oct,
-24 dB/oct, -30 dB/oct, -36 dB/oct,
DÉSACTIVÉE
- Gain :
+10 dB à -24 dB (1 dB/pas)
- Phase : Normale/Inversée
- Alignement temporel :
0 à 140 pas (1 pouce/pas)
- Amplification des graves :
Gain : +12 dB à 0 dB (2 dB/pas)
- Niveau de haut-parleur :
+10 dB à -24 dB (1 dB/pas)
<Mode réseau>
- HPF (Élevé) :
Fréquence :
1,25 kHz/1,6 kHz/2 kHz/2,5 kHz/3,15
kHz/4 kHz/5 kHz/6,3 kHz/8 kHz/10 kHz/
12,5 kHz

Pente :

-6 dB/oct, -12 dB/oct, -18 dB/oct,
-24 dB/oct

HPF (Moyen) :**Fréquence :**

25 Hz/31,5 Hz/40 Hz/50 Hz/63 Hz/80
Hz/100 Hz/125 Hz/160 Hz/200 Hz/250
Hz

Pente :

-6 dB/oct, -12 dB/oct, -18 dB/oct,
-24 dB/oct, DÉSACTIVÉE

LPF (Moyen) :**Fréquence :**

1,25 kHz/1,6 kHz/2 kHz/2,5 kHz/3,15
kHz/4 kHz/5 kHz/6,3 kHz/8 kHz/10 kHz/
12,5 kHz

Pente :

-6 dB/oct, -12 dB/oct, -18 dB/oct, -
24 dB/oct, DÉSACTIVÉE

Caisson d'extrêmes graves :**Fréquence :**

25 Hz/31,5 Hz/40 Hz/50 Hz/63 Hz/80
Hz/100 Hz/125 Hz/160 Hz/200 Hz/250
Hz

Pente :

-6 dB/oct, -12 dB/oct, -18 dB/oct, -
24 dB/oct, -30 dB/oct, -36 dB/oct,
DÉSACTIVÉE

Gain :

+10 dB à -24 dB (1 dB/pas)

Phase : Normale/Inversée**Alignement temporel :**

0 à 140 pas (1 pouce/pas)

Amplification des graves :

Gain : +12 dB à 0 dB (2 dB/pas)

Niveau de haut-parleur :

+10 dB à -24 dB (1 dB/pas)

Lecteur DVD**Système :**

Lecteur DVD-V, VCD, CD, MP3, WMA,
AAC, DivX, MPEG

Disques utilisables :

DVD-VIDEO, VIDEO-CD, CD, CD-R, CD-
RW, DVD-R, DVD-RW, DVD-R DL

Numéro de zone : 1**Format de signal :****Fréquence d'échantillonnage :**

8 kHz/16 kHz/32 kHz/44,1 kHz/48 kHz

Nombre de bits de quantification :

16 bits/20 bits/24 bits; linéaire

Réponse en fréquence :

5 Hz à 22 000 Hz (avec DVD et fréquence
d'échantillonnage de 48 kHz)

Rapport signal/bruit :

91 dB (1 kHz) (réseau IHF-A) (niveau RCA)

Niveau de sortie :**Vidéo :**

1,0 V p-p/75 Ω ($\pm 0,2$ V)

Nombre de canaux : 2 (stéréo)**Format de décodage MP3 :**

MPEG-1 & 2 & 2.5 Couche audio 3

Format de décodage WMA :

Ver. 7, 7.1, 8, 9, 9.1, 9.2 (2 canaux audio)
(Windows Media Player)

Format de décodage AAC :

MPEG-4 AAC (uniquement codé par
iTunes) :

.m4a (Ver. 12.5 et précédentes)

Format de décodage DivX :

Home Theater Ver. 3, 4, 5.2, 6 (sauf ultra
et HD) :

.avi, .divx

Format de décodage vidéo MPEG :

MPEG-1, MPEG-2, MPEG-4 (partie 2),
MS-MPEG-4 (ver. 3)

USB**Spéc. standard USB :**

USB 1.1, USB 2.0 pleine vitesse, USB 2.0
haute vitesse

Alimentation max. en courant : 1,5 A**Classe USB :**

MSC (Mass Storage Class), MTP (Media
Transfer Protocol)

Système de fichier : FAT16, FAT32, NTFS**<USB audio>****Format de décodage MP3 :**

MPEG-1 & 2 & 2.5 Couche audio 3

Format de décodage WMA :

Ver. 7, 7.1, 8, 9, 10, 11, 12 (2 canaux audio)
(Windows Media Player)

- Format de décodage AAC :
- MPEG-4 AAC (uniquement codé par iTunes) (Ver. 12.5 et précédentes)
- Format de décodage FLAC :
- Ver. 1.3.0 (Codec audio sans perte libre)
- Format de signal WAV (uniquement Mode MSC) :
- PCM linéaire
- Fréquence d'échantillonnage :
- PCM linéaire :
 - 16 kHz/22,05 kHz/24 kHz/32 kHz/44,1 kHz/48 kHz
- <USB image>
- Format de décodage JPEG (uniquement Mode MSC) :
- .jpeg, .jpg, .jpe
- Échantillonnage de pixels : 4:2:2, 4:2:0
- Taille de décodage :
- MAX : 8 192 (H) × 7 680 (L)
 - MIN : 32 (H) × 32 (L)
- Format de décodage PNG (uniquement Mode MSC) :
- .png
- Taille de décodage :
- MAX : 720 (H) × 576 (L)
 - MIN : 32 (H) × 32 (L)
- Format de décodage BMP (uniquement Mode MSC) :
- .bmp
- Taille de décodage :
- MAX : 1 920 (H) × 936 (L)
 - MIN : 32 (H) × 32 (L)
- <USB vidéo>
- Format de décodage vidéo H.264 :
- Profil ligne de base, Profil principal, Profil élevé
- Format de décodage vidéo H.263 :
- Profil ligne de base 0/3
- Format de décodage vidéo VC-1 :
- Profil simple, Profil principal, Profil avancé
- DivX :
- Home Theater
- Format de décodage vidéo MPEG4 :
- Profil simple, Profil simple avancé

- Format de décodage vidéo MPEG2 :
- Profil principal

Bluetooth

- Version :
- Bluetooth certifié 4.1
- Puissance de sortie :
- +4 dBm max. (Classe de puissance 2)
- Bande(s) de fréquence :
- 2 400 MHz à 2 483,5 MHz

Syntoniseur FM

- Plage de fréquence :
- 87,9 MHz à 107,9 MHz
- Sensibilité utilisable :
- 12 dBf (1,1 μ V/75 Ω , mono, S/B : 30 dB)
- Rapport signal/bruit :
- 72 dB (réseau IHF-A)

Syntoniseur AM

- Plage de fréquence :
- 530 kHz à 1 710 kHz
- Sensibilité utilisable :
- 28 μ V (S/B : 20 dB)
- Rapport signal/bruit :
- 62 dB (réseau IHF-A)

Spécifications CEA2006



- Puissance de sortie :
- 14 W RMS × 4 canaux (4 Ω et 1 % DHT+bruit)
- Rapport signal/bruit :
- 91 dBA (référence : 1 W dans 4 Ω)

REMARQUE

Les spécifications et le design peuvent être modifiés sans préavis à des fins d'améliorations.

Enregistrez votre produit sur

<http://www.pioneerelectronics.com>

au Canada **<http://www.pioneerelectronics.ca>**

PIONEER CORPORATION

28-8, Honkomagome 2-chome, Bunkyo-ku,
Tokyo 113-0021, Japan

PIONEER ELECTRONICS (USA) INC.

P.O. Box 1540, Long Beach, California 90801-1540, U.S.A.
TEL: (800) 421-1404

PIONEER EUROPE NV

Haven 1087, Keetberglaan 1, B-9120 Melsele, Belgium/Belgique
TEL: (0) 3/570.05.11

PIONEER ELECTRONICS ASIACENTRE PTE. LTD.

2 Jalan Kilang Barat, #07-01, Singapore 159346
TEL: 65-6378-7888

PIONEER ELECTRONICS AUSTRALIA PTY. LTD.

5 Arco Lane, Heatherton, Victoria, 3202 Australia
TEL: (03) 9586-6300

PIONEER ELECTRONICS DE MÉXICO S.A. DE C.V.

Bldv. Manuel Ávila Camacho 138, 10 piso
Col.Lomas de Chapultepec, México, D.F. 11000
Tel: 52-55-9178-4270, Fax: 52-55-5202-3714

先鋒股份有限公司

台北市內湖區瑞光路407號8樓
電話：886-(0)2-2657-3588

先鋒電子（香港）有限公司

香港九龍長沙灣道909號5樓
電話：852-2848-6488