

**Pioneer**

# DMH-100BT

RDS AV RECEIVER

AUTORADIO MULTIMÉDIA RDS

AV RECEPTOR RDS

**DIUX**



Owner's Manual  
Mode d'emploi  
Manual de operación

English

Français

Español

# Contents

Thank you for buying this Pioneer product. Please read through these instructions so you will know how to operate your model properly. After you have finished reading the instructions, keep this document in a safe place for future reference.

## Important

The screen shown in the examples may differ from actual screens, which may be changed without notice for performance and function improvements.

■ <b>Precaution</b> .....	2
■ <b>Parts and controls</b> .....	5
■ <b>Basic operation</b> .....	5
■ <b>Bluetooth</b> .....	7
■ <b>AV source</b> .....	10
■ <b>Smartphone connection for AV source</b> .....	11
■ <b>Radio</b> .....	11
■ <b>Compressed files</b> .....	12
■ <b>AUX</b> .....	14
■ <b>Settings</b> .....	14
Displaying the setting screen .....	14
System settings .....	14
Theme settings .....	17
Audio settings .....	17
Video settings .....	18
■ <b>Favorite menu</b> .....	18

■ <b>Other functions</b> .....	19
■ <b>Connection</b> .....	19
■ <b>Installation</b> .....	22
■ <b>Appendix</b> .....	23

# Precaution

## Information to user

–MODEL NO.: DMH-100BT  
FCC ID: AJDK106  
IC: 775E-K106

–This device contains licence-exempt transmitter(s)/receiver(s) that complies with Part 15 of FCC Rules and Innovation, Science, and Economic Development Canada licence-exempt RSS(s). Operation is subject to the following two conditions: (1) this device may not cause interference, and (2) this device must accept any interference, including interference that may cause undesired operation of this device.

–The Bluetooth antenna cannot be removed (or replaced) by user.

–This equipment complies with FCC/ISED radiation exposure limits set forth for an uncontrolled environment and meets the FCC radio frequency (RF) Exposure Guidelines and RSS-102 of the ISED radio frequency (RF) Exposure rules. This equipment has very low levels of RF energy that it deemed to comply without maximum permissive exposure evaluation (MPE).

–This transmitter must not be co-located or operated in conjunction with any other antenna or transmitter.

–Alteration or modifications carried out without appropriate authorization may invalidate the user's right to operate the equipment.

–NOTE: This equipment has been tested and found to comply with the limits for a Class B digital device, pursuant to Part 15 of the FCC Rules. These limits are designed to provide reasonable protection against harmful interference in a residential installation. This equipment generates, uses and can radiate radio frequency energy and, if not installed and used in accordance with the instructions, may cause harmful interference to radio communications. However, there is no guarantee that interference will not occur in a particular installation. If this equipment does cause harmful interference to radio or television reception, which can be determined by turning the equipment off and on, the user is encouraged to try to correct the interference by one or more of the following measures:

- Reorient or relocate the receiving antenna.
- Increase the separation between the equipment and receiver.
- Connect the equipment into an outlet on a circuit different from that to which the receiver is connected.
- Consult the dealer or an experienced radio/TV technician for help.

FEDERAL COMMUNICATIONS COMMISSION SUPPLIER'S DECLARATION OF CONFORMITY  
Product Name: RDS AV RECEIVER  
Model Number: DMH-100BT  
Responsible Party Name: PIONEER ELECTRONICS (USA), INC. SERVICE SUPPORT DIVISION  
Address: 2050 W. 190TH STREET, SUITE 100, TORRANCE, CA 90504, U.S.A.  
Phone: 1-800-421-1404  
URL: <http://www.pioneerelectronics.com>

CAN ICES-3 B/NMB-3 B

**⚠ WARNING**

- This product contains chemicals known to the State of California and other governmental entities to cause cancer and birth defects or other reproductive harm. **Wash hands after handling.**
- Slots and openings in the cabinet are provided for ventilation to ensure reliable operation of the product, and to protect it from overheating. To prevent fire hazard, the openings should never be blocked or covered with items (such as papers, floor mat, cloths).

**⚠ CAUTION**

This product is evaluated in moderate and tropical climate condition under the Audio, video and similar electronic apparatus - Safety requirements, IEC 60065.

**The Safety of Your Ears is in Your Hands**

Get the most out of your equipment by playing it at a safe level—a level that lets the sound come through clearly without annoying blaring or distortion and, most importantly, without affecting your sensitive hearing. Sound can be deceiving.

Over time, your hearing "comfort level" adapts to higher volumes of sound, so what sounds "normal" can actually be loud and harmful to your hearing. Guard against this by setting your equipment at a safe level BEFORE your hearing adapts.

**► ESTABLISH A SAFE LEVEL:**

- Set your volume control at a low setting.
- Slowly increase the sound until you can hear it comfortably and clearly, without distortion.
- Once you have established a comfortable sound level, set the dial and leave it there.

**► BE SURE TO OBSERVE THE FOLLOWING GUIDELINES:**

- Do not turn up the volume so high that you can't hear what's around you.
- Use caution or temporarily discontinue use in potentially hazardous situations.
- Do not use headphones while operating a motorized vehicle; the use of headphones may create a traffic hazard and is illegal in many areas.

**Important safety information****⚠ WARNING**

- Do not attempt to install or service this product by yourself. Installation or servicing of this product by persons without training and experience in electronic equipment and automotive accessories may be dangerous and could expose you to the risk of electric shock, injury or other hazards.
- Do not allow this product to come into contact with liquids. Electrical shock could result. Also, damage to the product, smoke, and overheating could result from contact with liquids.
- If liquid or foreign matter should get inside this product, park your vehicle in a safe place, turn the ignition switch off (ACC OFF) immediately and consult your dealer or the nearest authorized Pioneer Service Station. Do not use this product in this condition because doing so may result in a fire, electric shock, or other failure.

- If you notice smoke, a strange noise or odor from this product, or any other abnormal signs on the LCD screen, turn off the power immediately and consult your dealer or the nearest authorized Pioneer Service Station. Using this product in this condition may result in permanent damage to the system.
- Do not disassemble or modify this product, as there are high-voltage components inside which may cause an electric shock. Be sure to consult your dealer or the nearest authorized Pioneer Service Station for internal inspection, adjustments or repairs.

Before using this product, be sure to read and fully understand the following safety information:

- Do not operate this product, any applications, or the rear view camera option (if purchased) if doing so will divert your attention in any way from the safe operation of your vehicle. Always observe safe driving rules and follow all existing traffic regulations. If you experience difficulty in operating this product, pull over, park your vehicle in a safe location and apply the parking brake before making the necessary adjustments.
- Never set the volume of this product so high that you cannot hear outside traffic and emergency vehicles.
- To promote safety, certain functions are disabled unless the vehicle is stopped and the parking brake is applied.
- Keep this manual handy as a reference for operating procedures and safety information.
- Do not install this product where it may (i) obstruct the driver's vision, (ii) impair the performance of any of the vehicle's operating systems or safety features, including air bags or hazard lamp buttons or (iii) impair the driver's ability to safely operate the vehicle.
- Please remember to fasten your seat belt at all times while operating your vehicle. If you are ever in an accident, your injuries can be considerably more severe if your seat belt is not properly buckled.
- Never use headphones while driving.
- Rear visibility systems (backup cameras) are required in certain new vehicles sold in the U.S. and Canada. U.S. regulations began according to a two year phase-in on May 1, 2016, and both the U.S. and Canada require that all such vehicles manufactured on or after May 1, 2018 have rear visibility systems. **Owners of vehicles equipped with compliant rear visibility systems should not install or use this product in a way that alters or disables that system's compliance with applicable regulations.** If you are unsure whether your vehicle has a rear visibility system subject to the U.S. or Canadian regulations, please contact the vehicle manufacturer or dealer.

If your vehicle has a compliant backup camera that displays the backup view through the factory receiver, do not use the Pioneer receiver unless it is connected to and displays the same view as the factory backup camera. Connection to the factory backup camera will require an adaptor, sold separately. Not all vehicles may be able to connect. Please check with a qualified professional installer for installation options specific to your vehicle.

## Parking brake interlock

Certain functions (such as viewing of video image and certain touch panel key operations) offered by this product could be dangerous (possibly resulting in serious injury or death) and/or unlawful if used while driving. To prevent such functions from being used while the vehicle is in motion, there is an interlock system that senses when the parking brake is set and when the vehicle is moving. If you attempt to use the functions described above while driving, they will become disabled until you stop the vehicle in a safe place, and (1) apply the parking brake, (2) release the parking brake, and then (3) apply the parking brake again. Please keep the brake pedal pushed down before releasing the parking brake.

### To ensure safe driving

#### WARNING

- **LIGHT GREEN LEAD AT POWER CONNECTOR IS DESIGNED TO DETECT PARKED STATUS AND MUST BE CONNECTED TO THE POWER SUPPLY SIDE OF THE PARKING BRAKE SWITCH. IMPROPER CONNECTION OR USE OF THIS LEAD MAY VIOLATE APPLICABLE LAW AND MAY RESULT IN SERIOUS INJURY OR DAMAGE.**
- **Do not take any steps to tamper with or disable the parking brake interlock system which is in place for your protection. Tampering with or disabling the parking brake interlock system could result in serious injury or death.**
- **To avoid the risk of damage and injury and the potential violation of applicable laws, this product is not for use with a video image that is visible to the driver.**
- In some countries the viewing of video image on a display inside a vehicle even by persons other than the driver may be illegal. Where such regulations apply, they must be obeyed.

If you attempt to watch video image while driving, the warning **“Viewing of front seat video source while driving is strictly prohibited.”** will appear on the screen. To watch video image on this display, stop the vehicle in a safe place and apply the parking brake. Please keep the brake pedal pushed down before releasing the parking brake.

## To avoid battery exhaustion

Be sure to run the vehicle engine while using this product. Using this product without running the engine can drain the battery.

#### WARNING

Do not install this product in a vehicle that does not have an ACC wire or circuitry available.

## Rear view camera

With an optional rear view camera, you are able to use this product as an aid to keep an eye on trailers, or backing into a tight parking spot.

#### WARNING

- SCREEN IMAGE MAY APPEAR REVERSED.
- USE INPUT ONLY FOR REVERSE OR MIRROR IMAGE REAR VIEW CAMERA. OTHER USE MAY RESULT IN INJURY OR DAMAGE.

#### CAUTION

The rear view mode is to use this product as an aid to keep an eye on the trailers, or while backing up. Do not use this function for entertainment purposes.

## Handling the USB connector

#### CAUTION

- To prevent data loss and damage to the storage device, never remove it from this product while data is being transferred.
- Pioneer cannot guarantee compatibility with all USB mass storage devices and assumes no responsibility for any loss of data on media players, iPhone®, smartphone, or other devices while using this product.

## Failure to operate

After-sales service for Pioneer products

Please contact the dealer or distributor from which you purchased the product for after-sales service (including warranty conditions) or any other information. In case the necessary information is not available, please contact the companies listed below.

Please do not ship your product to the companies at the addresses listed below for repair without making advance contact.

—USA&CANADA

Pioneer Electronics (USA) Inc.

CUSTOMER SUPPORT DIVISION

P.O. Box 1760 Long Beach, CA 90801-1760

800-421-1404

For warranty information, please see the Limited Warranty sheet included with your product.

## Visit our website

Visit us at the following site:

<http://www.pioneerelectronics.com>

<http://www.pioneerelectronics.ca>

- 1 Register your product.
- 2 Receive updates on the latest products and technologies.
- 3 Download owner's manuals, order product catalogs, research new products, and much more.

#### 4 Receive notices of software upgrades and software updates.

### Protecting the LCD panel and screen

- Do not expose the LCD screen to direct sunlight when this product is not used. This may result in LCD screen malfunction due to the resulting high temperatures.
- When using a cellular phone, keep the antenna of the cellular phone away from the LCD screen to prevent disruption of the video in the form of spots, colored stripes, etc.
- To protect the LCD screen from damage, be sure to touch the touch panel keys only with your finger and do so gently.



### Notes on internal memory

- The information will be erased by disconnecting the yellow lead from the battery (or removing the battery itself).
- Some of the settings and recorded contents will not be reset.

### About this manual

This manual uses diagrams of actual screens to describe operations. However, the screens on some units may not match those shown in this manual depending on the model used.

#### Meanings of symbols used in this manual

	This indicates to touch the appropriate soft key on the touch screen.
	This indicates to touch and hold the appropriate soft key on the touch screen.

## Parts and controls

### Main unit

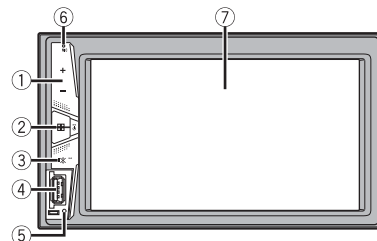

①	VOL (+/-)	
②	■ (HOME)	Press to display the top menu screen. Press and hold to power off. To power back on, press any button.
③	⊗ (MUTE)	Press and hold to display off.
④	USB port	
⑤	RESET	Press to reset the microprocessor (page 5).
⑥	Microphone	The Bluetooth microphone is built in the grill of the product. Speak toward the microphone when you make a call. <b>NOTE</b> Depending on the usage condition of the vehicle such as the wind from the air conditioner when using the hands-free function, it may be difficult for the other party to hear your voice at their end.
⑦	LCD screen	

## Basic operation

### Resetting the microprocessor

#### ⚠ CAUTION

- Pressing the RESET button resets settings and recorded contents to the factory settings.
  - Do not perform this operation when a device is connected to this product.

- Some of the settings and recorded contents will not be reset.
- The microprocessor must be reset under the following conditions:
  - Prior to using this product for the first time after installation.
  - If this product fails to operate properly.
  - If there appears to be problems with the operation of the system.

- 1 Turn the ignition switch OFF.
- 2 Press RESET with a pen tip or other pointed tools.  
Settings and recorded contents are reset to the factory settings.

## Remote control

The remote control is sold separately. For details concerning operations, see the remote control manual.

## Starting up the unit

- 1 Start the engine to boot up the system.  
The [Select Program Language] screen appears.

### NOTE

From the second time on, the screen shown will differ depending on the previous conditions.

- 2 Touch the language.
- 3 Touch .  
The top menu screen appears.



## Using the touch panel







You can operate this product by touching the keys on the screen directly with your fingers.

### NOTE





To protect the LCD screen from damage, be sure to touch the screen only with your finger gently.

### Common touch panel keys

	Switches between playback and pause.
 	

	 Skips files/tracks/chapters forward or backward.
	<b>Performs fast reverse or fast forward.</b> Touch again to change the playback speed.
	<b>Stops playback.</b>
<b>Text information</b>	<b>When all characters are not displayed, the rests are automatically scrolled on the display. The characters are displayed by touching the text information.</b> <b>NOTE</b> This function is available only when you stop your vehicle in a safe place and apply the parking brake.
	<b>Returns to the previous screen.</b>
	<b>Close the screen.</b>

### Operating list screens

 abcdefghi	<b>Touching an item on the list allows you to narrow down the options and proceed to the next operation.</b>
	<b>Appears when all characters are not displayed on the display area.</b> If you touch the key, the rests are scrolled for display. <b>NOTE</b> This function is available only when you stop your vehicle in a safe place and apply the parking brake.
	<b>Appears when items cannot be displayed on a single page.</b> Touch  or  to view any hidden items.

### Operating the time bar

	<b>You can change the playback point by dragging the key.</b> <b>NOTE</b> The time bar function may vary depending on the activating source.
---	--

## Top menu screen





①	<b>Source icons</b>
21:48	<b>Setting the time and date (page 19)</b>
⚙️	<b>Settings (page 14) and Favorite menu (page 18)</b>
📞	<b>Hands-free phoning (page 8)</b>
🔊	<b>AV source off</b>
🔌	<b>If you select [🔌], you can turn off almost all functions.</b> The unit turns on by operating following functions: <ul style="list-style-type: none"><li>• An incoming call is received (only for hands-free phoning via Bluetooth).</li><li>• A rear view camera image is input when the vehicle is in reverse.</li><li>• A button on this unit is pressed.</li><li>• The ignition switch is turned off (ACC OFF), then turned on (ACC ON).</li></ul>

## Bluetooth

### Bluetooth connection

- 1 Turn on the Bluetooth function on the device.
- 2 Press .

- 3 Touch  then .
- The Bluetooth menu screen appears.
- 4 Touch [Connection].
- 5 Touch .
- The unit starts to search for available devices, then displays them in the device list.
- 6 Touch the Bluetooth device name.
- After the device is successfully registered, a Bluetooth connection is established by the system. Once the connection is established, the device name is displayed on the list.

#### NOTES

- If three devices are already paired, [Memory Full] is displayed. Delete a paired device first (page 8).
- If your device supports SSP (Secure Simple Pairing), a six-digit number appears on the display of this product. Touch [Yes] to pair the device.
-  is invalid when the device is already connected, during connection or disconnected.
- Before connecting from the Bluetooth device, make sure that the connection of this product and other Bluetooth device is disconnected.

#### TIP



The Bluetooth connection can also be made by detecting this product from the Bluetooth device. Before registration, make sure that [Visibility] in the [Bluetooth] menu is set to [On] (page 8). For details on Bluetooth device operations, refer to the operating instructions supplied with the Bluetooth device.

### Bluetooth settings

- 1 Press .
- 2 Touch  then .

#### ⚠️ CAUTION

Never turn this product off and disconnect the device while the Bluetooth setting operation is being processed.

Menu Item	Description
<b>[Connection]</b>	<p>Connect, disconnect, or delete registered Bluetooth device manually.            Touch  to delete registered device.            To connect a registered Bluetooth device manually, touch the name of the device.            To disconnect the device, touch the name of the connected device in the list.</p> <p><b>NOTE</b>            Connect the Bluetooth device manually in the following cases:</p> <ul style="list-style-type: none"> <li>• Two or more Bluetooth devices are registered, and you want to manually select the device to be used.</li> <li>• You want to reconnect a disconnected Bluetooth device.</li> <li>• Connection cannot be established automatically for some reason.</li> </ul>
<b>[Auto Connect]</b> [On] [Off]	<p>Select [On] to connect the last connected Bluetooth device automatically.</p> <p><b>NOTE</b>            If two Bluetooth devices were connected the last time, the two devices are connected to this product automatically in the order that they are registered in the device list.</p>
<b>[Visibility]</b> [On] [Off]	Select [On] to make this product visible to the other device.
<b>[PIN Code Input]</b>	<p>Change the PIN code for Bluetooth connection.            The default PIN code is "0000".</p> <ol style="list-style-type: none"> <li>1 Touch [0] to [9] to input the pin code (up to 8 digits).</li> <li>2 Touch .</li> </ol>
<b>[Device Information]</b>	Displaying the device name and address of this product.
<b>[Bluetooth Memory Clear]</b>	Touch [Clear] then [OK] to clear the Bluetooth memory.

## Switching the connected Bluetooth device

You can switch among the connected Bluetooth devices using the switch devices key in the Bluetooth menu.

- You can register up to three Bluetooth devices on this product (page 7).
- The Bluetooth audio player can be switched to other Bluetooth devices on the Bluetooth audio playback screen.
- Only one device can be connected as a hands-free phoning.
- The hands-free phoning is also switched when the connected device via Bluetooth is switched.

## Hands-free phoning

To use this function you need to connect your cellular phone to this product via Bluetooth in advance (page 7).

### CAUTION











For your safety, avoid talking on the phone as much as possible while driving.

### Making a phone call

1 Press , then touch .

The phone menu screen appears.

2 Touch one of the call icons on the phone menu screen.

	<p><b>The following items are displayed.</b></p> <ul style="list-style-type: none"> <li>• Name of the current cellular phone</li> <li>• List number of the current cellular phone</li> <li>• Reception status of the current cellular phone</li> <li>• Battery status of the current cellular phone</li> </ul>
	<p><b>Initial searches the phone book.</b>            Touch the list area to stop initial search.</p>
	<b>Using preset dial list (page 9)</b>
	<p><b>Using phone book</b>            Select a contact from the phone book. Touch the desired name on the list then select the phone number.</p> <p><b>TIPS</b></p> <ul style="list-style-type: none"> <li>• The contacts on your phone will be automatically transferred to this product.</li> <li>• Update the phone book manually.</li> </ul>
	<p><b>Using call history</b>            Make a phone call from the received call , dialed call , or missed call .</p>
	<p><b>Direct phone number input</b>            Enter the number keys to enter the phone number then touch  to make a call.</p>

### ► To end the call





1 Touch .



## Using the preset dial lists

### ► Registering a phone number





You can easily store up to six phone numbers per device as presets.

- 1 Press , then touch .
- 2 Touch  or .  
On the [Phone Book] screen, touch the desired name to display the contact's phone number.
- 3 Touch .



### ► Dialing from the preset dial list

- 1 Touch .
- 2 Touch the desired entry on the list to make a call.  
The dial screen appears and dialing starts.



### ► Deleting a phone number

- 1 Press , then touch .
- 2 Touch  then .
- 3 Touch [Yes].



## Receiving a phone call

- 1 Touch  to answer the call.  
Touch  to end the call.

#### TIPS

- Touch  while getting a call waiting, switch to the talking person.
- Touch  while getting a call waiting to reject the call.

## Phone settings



- 1 Press , then touch  and .

Menu Item	Description
[Auto Answer] [On] [Off]	Select [On] to answer an incoming call automatically.
[Ring Tone] [On] [Off]	Select [On] if the ring tone does not come out from the car speakers.

Menu Item	Description
[Invert Name]	Select [Yes] to change the order of the first and last names in the phone book.

## Setting the private mode

During a conversation, you can switch to private mode (talk directly on your cellular phone).

- 1 Touch  or  to turn private mode on or off.

## Adjusting the other party's listening volume

This product can be adjusted to the other party's listening volume.

- 1 Touch  to switch between the three volume levels.

## Notes for hands-free phoning

### ► General notes

- Connection to all cellular phones featuring Bluetooth wireless technology is not guaranteed.
- The line-of-sight distance between this product and your cellular phone must be 10 meters or less when sending and receiving voice and data via Bluetooth technology.
- With some cellular phones, the ring sound may not be output from the speakers.
- If private mode is selected on the cellular phone, hands-free phoning may be disabled.

### ► Registration and connection

- Cellular phone operations vary depending on the type of cellular phone. Refer to the instruction manual that came with your cellular phone for detailed instructions.
- When phone book transfer does not work, disconnect your phone and then perform pairing again from your phone to this product.

### ► Making and receiving calls

- You may hear a noise in the following situations:
  - When you answer the phone using the button on the phone.
  - When the person on the other end of the line hangs up the phone.
- If the person on the other end of the line cannot hear the conversation due to an echo, decrease the volume level for hands-free phoning.
- With some cellular phones, even after you press the accept button on the cellular phone when a call comes in, hands-free phoning may not be performed.
- The registered name will appear if the phone number is already registered in the phone book. When the same phone number is registered under different names, only the phone number will be displayed.

### ► The received call and dialed number histories

- You cannot make a call to the entry of an unknown user (no phone number) in the received call history.
- If calls are made by operating your cellular phone, no history data will be recorded in this product.

### ► Phone book transfers

- If there are more than 1 000 phone book entries on your cellular phone, not all entries may download completely.
- Depending on the phone, this product may not display the phone book correctly.
- If the phone book in the phone contains image data, the phone book may not be transferred correctly.
- Depending on the cellular phone, phone book transfer may not be available.

## Bluetooth audio

Before using the Bluetooth audio player, register and connect the device to this product (page 7).

### NOTES

- Depending on the Bluetooth audio player connected to this product, the available operations with this product may be limited to the following two levels:
  - A2DP (Advanced Audio Distribution Profile): Only playing back songs on your audio player is possible.
  - A2DP and AVRCP (Audio/Video Remote Control Profile): Playing back, pausing, selecting songs, etc., are possible.
- Depending on the Bluetooth device connected to this product, the available operations with this product may be limited or differ from the descriptions in this manual.
- While you are listening to songs on your Bluetooth device, refrain from operating the phone function as much as possible. If you try operating, the signal may cause noise for song playback.
- When you are talking on the Bluetooth device connected to this product via Bluetooth, it may pause playback.

1 Press .

2 Touch  then .

The system setting screen appears.

3 Touch [AV Source Settings].

4 Confirm that [Bluetooth Audio] is turned on.





5 Press .

6 Touch [Bluetooth Audio].

The Bluetooth audio playback screen appears.

## Basic operation

### Description of Bluetooth audio playback screen

	Track number indicator
	Sets a repeat play range.
	Plays files in random order.
	Switches the devices.

## AV source

### Supported AV source

You can play or use the following sources with this product.

- Radio
- USB

The following sources can be played back or used by connecting an auxiliary device.

- Bluetooth® audio
- AUX

### Selecting a source

#### Source on the AV source selection screen

1 Press .

2 Touch the source icon.

When you select , the AV source is turned off.

#### Source on the source list

1 Touch  on the AV Source screen.

## 2 Touch the source key.

When you select [Source OFF], the AV source is turned off.

# Smartphone connection for AV source

When using a smartphone with this product, the settings are automatically configured according to the device to be connected.

### NOTES

- Operation methods may vary depending on the smartphone and its software version.
- Depending on the version of smartphone OS, it may not be compatible with this unit.

## Smartphone (Android™ device)

These are the methods to connect a smartphone to this product. The available sources vary depending on the connection method.

- Connecting via Bluetooth (page 11)
- Connecting via USB (page 11)

### Compatible smartphones

Compatibility with all smartphones is not guaranteed. For details about smartphone compatibility with this product, refer to the information on our website.

### Connecting via Bluetooth

The following sources are available when a smartphone is connected to the unit via Bluetooth.

- Bluetooth audio

#### 1 Connect a smartphone with this product via Bluetooth (page 7).

2 Press .

#### 3 Touch compatible desired source.

### Connecting via USB

The following sources are available when a smartphone is connected to the unit via USB.

- USB storage device

#### 1 Connect a smartphone with this product via USB (page 21)

2 Press .

#### 3 Touch compatible desired source.

# Radio









## Starting procedure

1 Press .

2 Touch [Radio].  
The Radio screen appears.

## Basic operation

### Description of Radio screen

	 Recalls the preset channel stored to a key from memory.
	 Stores the current broadcast frequency to a key.
	<b>Displays the preset channel list.</b> Select an item on the list ([1] to [6]) to switch to the preset channel.
	<b>Selects the FM1, FM2, FM3, or AM band.</b>
	<b>Performs BSM (best stations memory) function (page 12).</b>
	<b>Manual tuning</b>
	<b>Seek tuning or non stop seek tuning</b> Releasing the key in a few seconds skips to the nearest station from the current frequency. Keep holding the key for long seconds to perform, performs non stop seek tuning.

## Storing the strongest broadcast frequencies (BSM)

The BSM (best stations memory) function automatically stores the six strongest broadcast frequencies under the preset channel keys [1] to [6].

### NOTES

- Storing broadcast frequencies with BSM may replace those you have already saved.
- Previously stored broadcast frequencies may remain stored if the number of frequencies stored has not reached the limit.

#### 1 Touch to begin search.

While searching, the six strongest broadcast frequencies will be stored under the preset channel keys in the order of their signal strength.

### To cancel the storage process

#### 1 Touch [Cancel].

## Radio settings

#### 1 Press .

#### 2 Touch then .

The system setting screen appears.

#### 3 Touch [AV Source Settings].

#### 4 Touch [Radio settings].

The menu items vary according to the source.

Menu Item	Description
[Local] [Off] FM: [Level1] [Level2] [Level3] [Level4] AM: [Level1] [Level2]	Local seek tuning allows you to only tune into radio stations with sufficiently strong signals. <b>NOTE</b> The FM [Level4] (AM [Level2]) setting allows reception of only stations with the strongest signals.

## Compressed files

### Plugging/unplugging a USB storage device

You can play compressed audio, compressed video, or still image files stored in an external storage device.

#### Plugging a USB storage device

##### 1 Open the USB port cover.

##### 2 Plug in the USB device/smartphone (Android device) using an appropriate cable.

### NOTES

- This product may not achieve optimum performance with some USB storage devices.
- Connection via a USB hub is not possible.

### CAUTION

Use a USB cable (sold separately) to connect the USB device as any device connected directly to the unit will protrude out from the unit, which could be dangerous.

#### Unplugging a USB storage device

##### 1 Pull out the USB storage device from the USB cable.

### NOTES

- Check that no data is being accessed before pulling out the USB storage device.
- Turn off (ACC OFF) the ignition switch before unplugging the USB storage device.

## Starting procedure

#### 1 Plug the USB storage device into the USB cable (page 12).

### TIP

If the USB is already set, select [USB] as the playing source.

## Basic operation

### TIP











You can set the screen size for the video and image files (page 19).

## Audio source

### Description of Audio source screen (Example: USB)

#### TIP

When you touch text information, all information is displayed by scrolling only when the parking brake is applied.

	<b>Sets a repeat play range for all files/the current folder/the current file.</b>
 	<b>Plays files or does not play in random order.</b>
 	<b>Displays the hidden function bar.</b>
	<b>Switches the following media file types.</b> [Music]: Compressed audio files [Video]: Compressed video files [Photo]: Image files
	<b>Selects a file from the list.</b> Touch a file on the list to playback. <b>TIP</b> Touching a folder on the list shows its contents. You can play a file on the list by touching it.
	<b>When you touch the memory select icon while connecting an Android device, it switches between internal memory and external memory.</b>
 	<b>Selects the previous folder or the next folder.</b>
	<b>Switches the current music information display.</b>

## Video source







### CAUTION

For safety reasons, video images cannot be viewed while your vehicle is in motion. To view video images, stop in a safe place and apply the parking brake.

### Description of Video source screen

#### TIP

Touch anywhere on the screen, the touch panel keys appear.









	<b>Performs frame-by-frame playback.</b>
	<b>Performs slow-motion playback.</b>
	<b>Sets a repeat play range for all files/the current folder/the current file.</b>
	<b>Switches the audio/subtitle language.</b>
	<b>Switches the following media file types.</b> [Music]: Compressed audio files [Video]: Compressed video files [Photo]: Image files
	<b>Selects a file from the list.</b> Touch a file on the list to playback. <b>TIP</b> Touching a folder on the list shows its contents. You can play a file on the list by touching it.

## Still image source

### Description of Still image screen

#### TIP

Touch anywhere on the screen, the touch panel keys appear.

 	<b>Selects the previous folder or the next folder.</b>
	<b>Rotates the displayed picture 90° clockwise.</b>
 	<b>Sets a repeat play range for all files/the current folder.</b>
 	<b>Plays all files in the current repeat play range or does not play them in random order.</b>
	<b>Switches the following media file types.</b> [Music]: Compressed audio files [Video]: Compressed video files [Photo]: Image files



**Selects a file from the list.**  
Touch a file on the list to playback.

**TIP**

Touching a folder on the list shows its contents. You can play a file on the list by touching it.

## AUX

The video image or sound can be played via the device connected to AUX input.

**CAUTION**

For safety reasons, video images cannot be viewed while your vehicle is in motion. To view video images, stop in a safe place and apply the parking brake.

**NOTE**

A Mini-jack AV cable (sold separately) is required for connection. For details, refer to External video component and the display (page 22).

### Starting procedure

- 1 Press
- 2 Touch then
- 3 Confirm that [AUX Input] is turned on.
- 4 Press
- 5 Touch [AUX].  
The AUX screen appears.

### Basic operation

#### Description of AUX screen

**TIPS**

- Touch anywhere on the screen, the touch panel keys appear.
- You can set the screen size for the video image (page 19).



**Switches between the video input and audio input.**

## Settings

You can adjust various settings in the main menu.

### Displaying the setting screen

- 1 Press
- 2 Touch
- 3 Touch one of the following categories, then select the options.
  - System settings (page 14)
  - Theme settings (page 17)
  - Audio settings (page 17)
  - Video settings (page 18)
  - Bluetooth settings (page 7)

### System settings

The menu items vary according to the source.

#### [AV Source Settings]

Menu Item	Description
[Radio Settings]	(page 12)
[Bluetooth Audio] [On] [Off]	Setting Bluetooth audio source activation.

#### [AUX Input]

Menu Item	Description
[AUX Input] [On] [Off]	Set to [On] for AUX source (page 14).

#### [Camera Settings]

A separately sold rear view camera (e.g. ND-BC8) is required for utilizing the rear view camera function. (For details, consult your dealer.)

### ►Rear view camera

This product features a function that automatically switches to the full-screen image of the rear view camera installed on your vehicle when the shift lever is in the REVERSE (R) position.

Camera View mode also allows you to check what is behind you while driving.

### ►Camera for Camera View mode

Camera View can be displayed at all times. Note that with this setting, the camera image is not resized to fit, and that a portion of what is seen by the camera is not viewable.

To display the camera image, touch [Camera View] on the AV source selection screen (page 10).

#### **NOTE**

To set the rear view camera as the camera for Camera View mode, set [Back Camera Input] to [On] (page 15).

#### **CAUTION**

Pioneer recommends the use of a camera which outputs mirror reversed images, otherwise the screen image may appear reversed.

- Immediately verify whether the display changes to the rear view camera image when the shift lever is moved to REVERSE (R) from another position.
- When the screen changes to full-screen rear view camera image during normal driving, switch to the opposite setting in [Camera Polarity].
- If you touch [↔] while the camera image is displayed, the displayed image turns off temporarily.

Menu Item	Description
[Back Camera Input] [Off] [On]	Setting rear view camera activation.
[Camera Polarity]	Setting the polarity of the rear view camera.
[Battery]	The polarity of the connected lead is positive.
[Ground]	The polarity of the connected lead is negative.
<b>NOTE</b> This function is available when [Back Camera Input] is set to [On].	

### [System Language]

Menu Item	Description
[System Language]	Select the system language.
<b>NOTES</b>	
<ul style="list-style-type: none"> <li>• If the embedded language and the selected language setting are not the same, the text information may not display properly.</li> <li>• Some characters may not be displayed properly.</li> </ul>	

### [Restore Settings]

Menu Item	Description
[Restore Settings]	Touch [Restore] to restore the settings to the default settings.
<b>CAUTION</b> Do not turn off the engine while restoring the settings.	
<b>NOTES</b>	
<ul style="list-style-type: none"> <li>• This setting is available only when you stop your vehicle in a safe place and apply the parking brake.</li> <li>• The source is turned off and the Bluetooth connection is disconnected before the process starts.</li> </ul>	

### [Beep Tone]





Menu Item	Description
[Beep Tone] [On] [Off]	Select [Off] to disable the beep sound when the button is pressed or the screen is touched.

### [Touch Panel Calibration]

If you feel that the touch panel keys on the screen deviate from the actual positions that respond to your touch, adjust the response positions of the touch panel screen.





#### **NOTES**

- Do not use sharp pointed tools such as ballpoint or mechanical pens. They may damage the screen.
- Do not turn off the engine while saving the adjusted position data.
- This setting is available only when you stop your vehicle in a safe place and apply the parking brake.

Menu Item	Description
<b>[Touch Panel Calibration]</b>	<ol style="list-style-type: none"> <li>1 Touch [Yes].</li> <li>2 Touch four corners of the screen along the arrows.</li> <li>3 Press .</li> </ol> <p>The adjustment results are saved.</p> <ol style="list-style-type: none"> <li>4 Press  once again.</li> </ol> <p>Proceed to 16-point adjustment.</p> <ol style="list-style-type: none"> <li>5 Gently touch the center of the [+] mark displayed on the screen.</li> </ol> <p>The target indicates the order.</p> <ul style="list-style-type: none"> <li>• When you press , the previous adjustment position returns.</li> <li>• When you press and hold , the adjustment is canceled.</li> </ul> <ol style="list-style-type: none"> <li>6 Press and hold .</li> </ol> <p>The adjustment results are saved.</p>

## [Dimmer Settings]

Menu Item	Description
<b>[Dimmer Trigger]</b>	Setting the dimmer brightness.
[Auto]	Switches the dimmer to on or off automatically according to your vehicle's headlight turning on or off.
[Manual]	Switches the dimmer to on or off manually.
[Time]	Switches the dimmer to on or off at the time you adjusted.
<b>[Day/Night]</b>	Setting the dimmer duration by day or night. You can use this function when [Manual] is set to [Dimmer Trigger].
[Day]	Turns the dimmer function to off.
[Night]	Turns the dimmer function to on.





Menu Item	Description
<b>[Dimmer Duration]</b>	<p>Adjust the time that the dimmer is turned on or off by dragging the cursors or touching  or .</p> <p>You can use this function when [Dimmer Trigger] is set to [Time].</p> <p><b>TIPS</b></p> <ul style="list-style-type: none"> <li>• Each touch of  or  moves the cursor backward or forward in the 15 minute width.</li> <li>• When the cursors are placed on the same point, the dimmer available time is 0 hours.</li> <li>• When the cursor for off time setting is placed on the left end and the cursor for on time setting is placed on the right end, the dimmer available time is 0 hours.</li> <li>• When the cursor for on time setting is placed on the left end and the cursor for off time setting is placed on the right end, the dimmer available time is 24 hours.</li> </ul> <p><b>NOTES</b></p> <ul style="list-style-type: none"> <li>• The time display of the dimmer duration adjusting bar depends on the clock display setting (page 19).</li> <li>• This setting is available only when you stop your vehicle in a safe place and apply the parking brake.</li> </ul>

## [Picture Adjustment]

You can adjust the picture for each source and rear view camera.

### CAUTION

For safety reasons, you cannot use some of these functions while your vehicle is in motion. To enable these functions, you must stop in a safe place and apply the parking brake.

To adjust following menu, touch , , ,  to adjust.

Menu Item	Description
<b>[Brightness]</b> [-24] to [+24]	Adjust the black intensity.
<b>[Contrast]</b> [-24] to [+24]	Adjust the contrast.
<b>[Color]*</b> [-24] to [+24]	Adjust the color saturation.
<b>[Hue]*</b> [-24] to [+24]	Adjust the tone of color (which color is emphasized, red, or green).
<b>[Dimmer]</b> [+1] to [+48]	Adjust the brightness of the display.



\* With some pictures, you cannot adjust [Hue] and [Color].

#### NOTES

- The adjustments of [Brightness], [Contrast], and [Dimmer] are stored separately when your vehicle's headlights are off (daytime) and on (nighttime).
- [Brightness] and [Contrast] are switched automatically depending on the setting of [Dimmer Settings].
- [Dimmer] can be changed the setting or the time to switch it to on or off (page 16).
- The picture adjustment may not be available with some rear view cameras.
- The setting contents can be memorized separately.

## Theme settings

Menu Item	Description
<b>[Background]</b> [Home] [AV]	Select the wall paper from the preset items in this product. The wall paper can be set from selections for the top menu screen and AV operation screen.
Preset Display	Select the desired preset background display.
<input type="checkbox"/> [OFF] (off)	Hides the background display.
<b>[Theme]*</b>	Select the theme color.

\* You can preview the top menu screen or the AV operation screen by touching [Home] or [AV] respectively.

## Audio settings

The menu items vary according to the source. Some of the menu items become unavailable when the volume is set to mute.

Menu Item	Description
<b>[Graphic EQ]</b> [Super Bass] [Powerful] [Natural] [Vocal] [Flat] [Custom1] [Custom2]	Select or customize the equalizer curve. Select a curve that you want to use as the basis of customizing then touch the frequency that you want to adjust.  <b>TIPS</b> <ul style="list-style-type: none"> <li>• If you make adjustments when a curve [Super Bass], [Powerful], [Natural], [Vocal], or [Flat] is selected, the equalizer curve settings will be changed to [Custom1] mandatorily.</li> <li>• If you make adjustments when the [Custom2] curve is selected for example, the [Custom2] curve will be updated.</li> <li>• [Custom1] and [Custom2] curves can be created common to all sources.</li> </ul>
<b>[Preout]</b> [Rear] [Subwoofer]	Select the rear speaker output. This function is available when the source is off.

Menu Item	Description
<b>[Fader/Balance]</b>	Touch <input type="button" value="▲"/> or <input type="button" value="▼"/> to adjust the front/rear speaker balance. Set [Front] and [Rear] to [0] when using a dual speaker system. Touch <input type="button" value="◀"/> or <input type="button" value="▶"/> to adjust the left/right speaker balance.  <b>TIP</b> You can also set the value by dragging the point on the displayed table.  <b>NOTE</b> Only the fader can be adjusted when [Rear] is selected as the speaker mode.
<b>[Source Level Adjuster]</b> [-4] to [+4]	Adjust the volume level of each source to prevent radical changes in volume when switching between sources other than FM. Touch <input type="button" value="▲"/> or <input type="button" value="▼"/> to adjust the source volume after comparing the FM tuner volume level with the level of the source.  <b>TIP</b> If you directly touch the area where the cursor can be moved, the SLA (source level adjustment) setting will be changed to the value of the touched point.  <b>NOTES</b> <ul style="list-style-type: none"> <li>• Settings are based on the FM tuner volume level, which remains unchanged.</li> <li>• This function is not available when the FM tuner is selected as the AV source.</li> </ul>
<b>[Subwoofer]</b> [On] [Off]	Select enable or disable subwoofer output from this product.
<b>[Speaker Level]</b> [Front Left] [Front Right] [Rear Left] [Rear Right] [Subwoofer] [Listening Position]	Adjust the speaker output level of the listening position. <b>1</b> Touch <input type="button" value="◀"/> or <input type="button" value="▶"/> to select the listening position then select the output speaker. <b>2</b> Touch <input type="button" value="◀"/> or <input type="button" value="▶"/> to adjust the selected speaker output level.  <b>NOTE</b> For rear speaker, this function is available only when [Rear] is selected in [Preout].
<b>[Subwoofer Settings]</b>	Select the subwoofer phase and LPF cut-off frequency (page 18).
<b>[Listening Position]</b> [Off] [Front Left] [Front Right] [Front] [All]	Select a listening position that you want to make as the center of sound effects.
<b>[BASS Boost]</b> [0] to [+6]	Adjust the bass boost level.





Menu Item	Description
<b>[Loudness]</b> [Off] [Low] [Mid] [High]	Compensates for deficiencies in the low-frequency and high-frequency ranges at low volume.

### Adjusting the LPF cutoff frequency value

You can adjust the LPF cutoff frequency value for subwoofer.

#### NOTE

[Subwoofer Settings] is available only when [Subwoofer] is [On].

- 1 Press .
- 2 Touch  then .
- 3 Touch [Subwoofer Settings].
- 4 Touch  or  to set the cutoff position.  
The following items can also be set.

 Phase ->	Switches the subwoofer phase between normal and reverse position.
<b>LPF</b>	Switches the LPF setting to [On] or [Off].

## Video settings

The menu items vary according to the source.

### [Time Per Photo Slide]

Menu Item	Description
<b>[Time Per Photo Slide]</b> [5sec] [10sec] [15sec] [Manual]	Select the interval of image file slideshows on this product.

### [Video Signal Setting]

Menu Item	Description
<b>[AUX]</b> [Auto] [PAL] [NTSC] [PAL-M] [PAL-N] [SECAM]	Select the suitable video signal setting when you connect this product to an AUX equipment.

Menu Item	Description
<b>[Camera]</b> [Auto] [PAL] [NTSC] [PAL-M] [PAL-N] [SECAM]	Select the suitable video signal setting when you connect this product to a rear view camera.



## Favorite menu

Registering your favorite menu items in shortcuts allows you to quickly jump to the registered menu screen by a simple touch on the [Favorites] screen.

#### NOTE

Up to 12 menu items can be registered in the favorite menu.

### Creating a shortcut

- 1 Press  then touch .
- 2 Touch the star icon of the menu item.  
The star icon for the selected menu is filled in.

#### TIP



To cancel the registration, touch the star icon in the menu column again.

### Selecting/removing a shortcut

- 1 Press  then touch .
- 2 Touch .
- 3 To select, touch the menu item.  
To remove, touch and hold the favorite menu column.  
The selected menu item is removed from the [Favorites] screen.

## Other functions

### Setting the time and date

- 1 Touch the current time on the screen.
- 2 Touch  or  to set the correct time and date.  
You can operate the following items: Year, month, date, hour, minute.

#### TIPS

- You can change the time display format to [12hour] or [24hour].
- You can change the order of date display format: Day-month, Month-day.

### Changing the wide screen mode

You can set the screen mode for AV screen and image files.

- 1 Touch the screen display mode key.

	Screen display mode key
[Full]	Displays 16:9 images on the full screen without changing the ratio. <b>NOTE</b> Enlarges and displays images of USB sources keeping the ratio of the original source image.
[Zoom]	Displays the images enlarging them vertically.
[Normal]	Displays images without changing the 4:3 aspect ratio. <b>NOTES</b> <ul style="list-style-type: none"> <li>• For USB sources, 4:3 aspect ratio may not be displayed.</li> <li>• Devices connected with USB MTP are not supported.</li> </ul>
[Trimming]	An image is displayed across the entire screen with the horizontal-to-vertical ratio left as is. If the screen ratio differs from the image, the image may be displayed partly cut off either at the top/bottom or sides. <b>NOTE</b> [Trimming] is for image files only.

#### TIPS

- Different settings can be stored for each video source.

- When a video is viewed in wide screen mode that does not match its original aspect ratio, it may appear different.
- The video image will appear coarser when viewed in [Zoom] mode.

#### NOTE

Image files can be set to either [Normal] or [Trimming] in wide screen mode.

### Restoring this product to the default settings

You can restore settings or recorded content to the default settings from [Restore Settings] in the [System] menu (page 15).

## Connection

### Precautions

#### Your new product and this manual

- Do not operate this product, any applications, or the rear view camera option (if purchased) if doing so will divert your attention in any way from the safe operation of your vehicle. Always observe safe driving rules and follow all existing traffic regulations. If you experience difficulty in operating this product, pull over, park your vehicle in a safe location and apply the parking brake before making the necessary adjustments.
- Do not install this product where it may
  - (i) obstruct the driver's vision,
  - (ii) impair the performance of any of the vehicle's operating systems of safety features, including airbags, hazard lamp buttons, or
  - (iii) impair the driver's ability to safely operate the vehicle.
 In some cases, it may not be possible to

install this product because of the vehicle type or the shape of the vehicle interior.

### Important safeguards

#### WARNING

Pioneer does not recommend that you install this product yourself. This product is designed for professional installation only. We recommend that only authorized Pioneer service personnel, who have special training and experience in mobile electronics, set up and install this product. NEVER SERVICE THIS PRODUCT YOURSELF. Installing or servicing this product and its connecting cables may expose you to the risk of electric shock or other hazards, and can cause damage to this product that is not covered by warranty.

### Precautions before connecting the system

#### WARNING

Do not take any steps to tamper with or disable the parking brake interlock system

which is in place for your protection. Tampering with or disabling the parking brake interlock system could result in serious injury or death.

### ⚠ CAUTION

- Secure all wiring with cable clamps or electrical tape. Do not allow any bare wiring to remain exposed.
- Do not directly connect the yellow lead of this product to the vehicle battery. If the lead is directly connected to the battery, engine vibration may eventually cause the insulation to fail at the point where the wire passes from the passenger compartment into the engine compartment. If the yellow lead's insulation tears as a result of contact with metal parts, short-circuiting can occur, resulting in considerable danger.
- It is extremely dangerous to allow cables to become wound around the steering column or shift lever. Be sure to install this product, its cables, and wiring away in such so that they will not obstruct or hinder driving.
- Make sure that the cables and wires will not interfere with or become caught in any of the vehicle's moving parts, especially the steering wheel, shift lever, parking brake, sliding seat tracks, doors, or any of the vehicle's controls.
- Do not route wires where they will be exposed to high temperatures. If the insulation heats up, wires may become damaged, resulting in a short circuit or malfunction and permanent damage to the product.
- Do not shorten any leads. If you do, the protection circuit (fuse holder, fuse resistor or filter, etc.) may fail to work properly.
- Never feed power to other electronic products by cutting the insulation of the power supply lead of this product and tapping into the lead. The current

capacity of the lead will be exceeded, causing overheating.

## Before installing this product

- Use this unit with a 12-volt battery and negative grounding only. Failure to do so may result in a fire or malfunction.
- To avoid shorts in the electrical system, be sure to disconnect the (-) battery cable before installation.

## To prevent damage

### ⚠ WARNING

- When speaker output is used by 4 channels, use speakers over 50 W (Maximum input power) and between 4  $\Omega$  to 8  $\Omega$  (impedance value). Do not use 1  $\Omega$  to 3  $\Omega$  speakers for this unit.
- The black cable is ground. When installing this unit or power amp (sold separately), make sure to connect the ground wire first. Ensure that the ground wire is properly connected to metal parts of the car's body. The ground wire of the power amp and the one of this unit or any other device must be connected to the car separately with different screws. If the screw for the ground wire loosens or falls out, it could result in fire generation of smoke or malfunction.

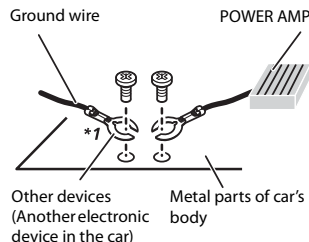

\*1 Non supplied for this unit

- When replacing the fuse, be sure to only use a fuse of the rating prescribed on this product.
- This product cannot be installed in a vehicle without ACC (accessory) position on the ignition switch.

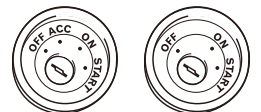

ACC position      No ACC position

- To avoid short-circuiting, cover the disconnected lead with insulating tape. It is especially important to insulate all unused speaker leads, which if left uncovered may cause a short circuit.
- For connecting a power amp or other devices to this product, refer to the manual for the product to be connected.
- The graphical symbol  placed on the product means direct current.

## Notice for the blue/white lead

- When the ignition switch is turned on (ACC ON), a control signal is output through the blue/white lead. Connect to

an external power amp's system remote control terminal, the auto-antenna relay control terminal, or the antenna booster power control terminal (max. 300 mA 12 V DC). The control signal is output through the blue/white lead, even if the audio source is switched off.

## Rear panel

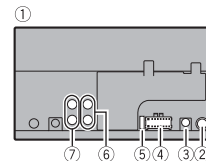

- ① This product
- ② Antenna jack
- ③ Wired remote input  
Connect to steering wheel control interface of your vehicle. For more details, consult your dealer.
- ④ Power supply
- ⑤ Fuse (10 A)
- ⑥ Front output
- ⑦ Rear/Subwoofer output

## Power cord

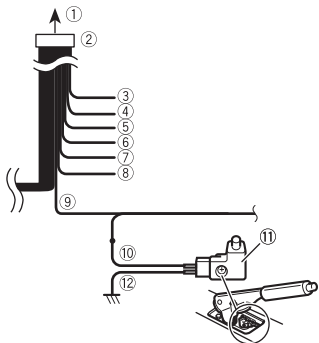

- ① To power supply
- ② Power cord
- ③ Yellow  
To terminal supplied with power regardless of ignition switch position.
- ④ Red  
To electric terminal controlled by ignition switch (12 V DC) ON/OFF
- ⑤ Orange/white  
To lighting switch terminal.
- ⑥ Black (ground)  
To vehicle (metal) body.
- ⑦ Violet/white  
Of the two lead wires connected to the back lamp, connect the one in which the voltage changes when the gear shift is in the REVERSE (R) position. This connection enables the unit to sense whether the car is moving forward or backward.
- ⑧ Blue/white  
Connect to system control terminal of the power amp (max. 300 mA 12 V DC).
- ⑨ Light green  
Used to detect the ON/OFF status of the parking brake. This lead must be

connected to the power supply side of the parking brake switch.

- ⑩ Power supply side
- ⑪ Parking brake switch
- ⑫ Ground side

## Speaker leads

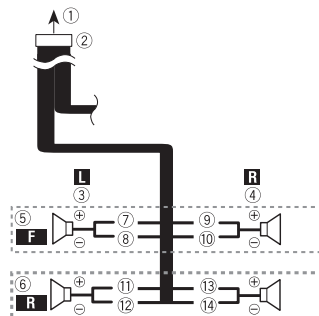

- ① To power supply
- ② Power cord
- ③ Left
- ④ Right
- ⑤ Front speaker
- ⑥ Rear speaker
- ⑦ White
- ⑧ White/black
- ⑨ Gray
- ⑩ Gray/black
- ⑪ Green
- ⑫ Green/black
- ⑬ Violet
- ⑭ Violet/black

### NOTE

With a two-speaker system, do not connect anything to the speaker leads that are not connected to speakers.

## Power amp (sold separately)

### Without internal amp

#### Important

The speaker leads are not used when this connection is in use.

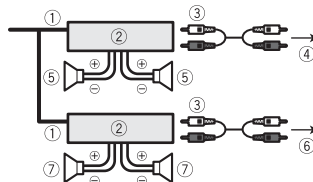

### With internal amp

#### Important

Front speaker and Rear speaker are output from the speaker leads when this connection is in use.

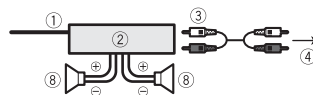

- ① System remote control  
Connect to Blue/white cable.
- ② Power amp (sold separately)
- ③ Connect with RCA cable (sold separately)
- ④ To Rear or subwoofer output
- ⑤ Front speaker or subwoofer
- ⑥ To Front output
- ⑦ Front speaker
- ⑧ Subwoofer

### NOTES

- You can change the RCA output of the subwoofer depending on your subwoofer system.
- The subwoofer output of this product is monaural.

## Smartphone (Android™ device)

### Compatible smartphones

Compatibility with all smartphones is not guaranteed.

### Connecting via the USB port

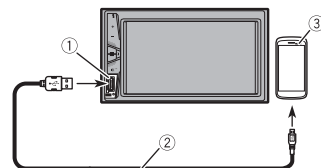

- ① USB port
- ② USB - micro USB cable (Type USB A - micro USB B) (supplied with CD-MU200 (sold separately))  
USB Type-C cable (Type USB A - USB C) (supplied with CD-CU50 (sold separately))
- ③ Smartphone

### NOTE

The length of Type USB A - micro USB B cable cannot exceed 2 m (6 ft. 6 in.) and Type USB A - USB C cannot exceed 4 m (13 ft. 1 in.) according to the USB cable standard. When using a cable other than the above conditions, the main unit function may not operate properly.

## Camera

### About rear view camera

When you use the rear view camera, the rear view image is automatically switched from the video by moving the shift lever to **REVERSE (R)**. **Camera View** mode also allows you to check what is behind you while driving.

#### ⚠ WARNING

USE INPUT ONLY FOR REVERSE OR MIRROR IMAGE REAR VIEW CAMERA. OTHER USE MAY RESULT IN INJURY OR DAMAGE.

#### ⚠ CAUTION

- The screen image may appear reversed.
- With the rear view camera you can keep an eye on trailers, or back into a tight parking spot. Do not use for entertainment purposes.
- Objects in rear view may appear closer or more distant than in reality.
- The image area of full-screen images displayed while backing or checking the rear of the vehicle may differ slightly.

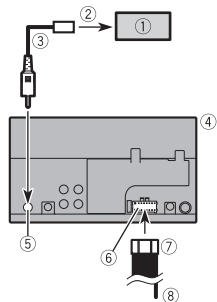

- 1 Rear view camera (ND-BC8) (sold separately)
- 2 To video output
- 3 RCA cable (supplied with ND-BC8)

- 4 This product
- 5 Rear view camera input (**R.C IN**)
- 6 Power supply
- 7 Power cord
- 8 Violet/white (**REVERSE-GEAR SIGNAL INPUT**)

Refer to Power cord on page 21.

#### NOTES

- For mounting the camera, follow the instructions for mounting the camera. Use a camera whose power lead is connected to the ACC switch.
- Connect only the rear view camera to **R.C IN**. Do not connect any other equipment.
- Some appropriate settings are required to use rear view cameras. For details, refer to [Camera Settings] (page 14).

## External video component and the display

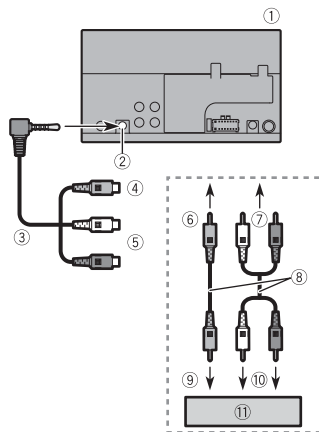

- 1 This product
- 2 AUX input
- 3 Mini-jack AV cable (sold separately)
- 4 Yellow
- 5 Red, white
- 6 To Yellow
- 7 To Red, white
- 8 RCA cables (sold separately)
- 9 To video output
- 10 To audio outputs
- 11 External video component (sold separately)

#### NOTE

The appropriate setting is required to use the external video component. For details, refer to AUX (page 14).

#### ⚠ CAUTION

Be sure to use a mini-jack AV cable (sold separately) for wiring. If you use other cables, the wiring position might differ resulting in disturbed images and sounds.

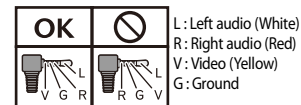

## Installation

### Precautions before installation

#### ⚠ CAUTION

Never install this product in places where, or in a manner that:

- Could injure the driver or passengers if the vehicle stops suddenly.
- May interfere with the driver's operation of the vehicle, such as on the floor in front of the driver's seat, or close to the steering wheel or shift lever.
- To ensure proper installation, be sure to use the supplied parts in the manner specified. If any parts are not supplied with this product, use compatible parts in the manner specified after you have the part compatibility checked by your dealer. If parts other than supplied or compatible ones are used, they may damage internal parts of this product or

they may work loose and the product may become detached.

- Do not install this product where it may (i) obstruct the driver's vision, (ii) impair the performance of any of the vehicle's operating systems or safety features, including airbags, hazard lamp buttons or (iii) impair the driver's ability to safely operate the vehicle.
- Never install this product in front of or next to the place in the dashboard, door, or pillar from which one of your vehicle's airbags would deploy. Please refer to your vehicle's owner's manual for reference to the deployment area of the frontal airbags.

### Before installing

- Consult with your nearest dealer if installation requires drilling holes or other modifications of the vehicle.

- Before making a final installation of this product, temporarily connect the wiring to confirm that the connections are correct and the system works properly.

## Installation notes

- Do not install this product in places subject to high temperatures or humidity, such as:
  - Places close to a heater, vent or air conditioner.
  - Places exposed to direct sunlight, such as on top of the dashboard.
  - Places that may be exposed to rain, such as close to the door or on the vehicle's floor.
- Install this product horizontally on a surface within 0 to 60 degrees tolerance (within 5 degrees to the left or right). Improper installation of the unit with the surface tilted more than these tolerances increases the potential for errors in the vehicle's location display, and might otherwise cause reduced display performance.

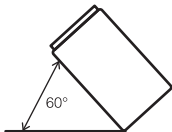

- When installing, to ensure proper heat dispersal when using this product, make sure you leave ample space behind the rear panel and wrap any loose cables so they are not blocking the vents.

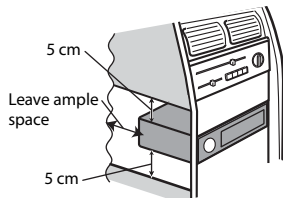

## Installation using the screw holes on the side of this product

- 1 **Fastening this product to the factory radio-mounting bracket.**  
Position this product so that its screw holes are aligned with the screw holes of the bracket, and tighten the screws at three locations on each side. Use either the truss head screws or flush surface screws, depending on the shape of the bracket's screw holes.

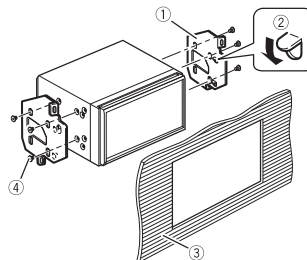
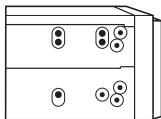

- 1 Factory radio-mounting bracket
- 2 If the pawl interferes with installation, you may bend it down out of the way.
- 3 Dashboard or console
- 4 Truss head screw or flush surface screw  
Be sure to use the screws supplied with this product.

## Appendix

### Troubleshooting

If you have problems operating this product, refer to this section. The most common problems are listed below, along with likely causes and solutions. If a solution to your problem cannot be found here, contact your dealer or the nearest authorized Pioneer service facility.

#### Common problems

**A black screen is displayed, and operation is not possible using the touch panel keys.**

→ Power off mode is on.

– Press any button on this product to release the mode.

#### Problems with the AV screen

**The screen is covered by a caution message and the video cannot be shown.**

- The parking brake lead is not connected or the parking brake is not applied.
  - Connect the parking brake lead correctly, and apply the parking brake.
- The parking brake interlock is activated.
  - Park your vehicle in a safe place and apply the parking brake.

**The icon  is displayed, and operation is impossible.**

- The operation is not compatible with the video configuration.

**No back camera image when the vehicle is in reverse.**

- The back camera input setting on the receiver is set to Off.
  - Change the back camera setting to On in the settings menu. (Refer to the System Settings section of this manual to adjust.)
- The camera input may be loose or not connected.
  - Check the connection and make sure the male end of the camera is connected to the brown input on the back of the receiver. Refer to Camera (page 22).
- The reverse lead on the receiver may not be connected to the proper wire at the reverse lamp.
  - Check the connection and make sure that the violet/white lead of the receiver is connected to the lead whose voltage changes when the shift lever is put in reverse. Refer to Camera (page 22).

Black screen displayed when the vehicle is in reverse, with no camera installed.

- Back camera input is set to On.
  - Turn the setting to Off in the settings menu. (Refer to the System Settings section of this manual to adjust.)

Back image displayed when vehicle is not in reverse.

- The camera polarity is not set properly in the Camera settings menu.
  - Review System Settings section of this manual for steps to switch the camera polarity. Park in a safe place, then while keeping your foot firmly on the brake, put the vehicle in reverse, access the System Settings menu, and change the camera polarity setting. Put vehicle back in park. (Refer to the System Settings section of this manual to adjust.)

## Problems with the phone screen

Dialing is impossible because the touch panel keys for dialing are inactive.

- Your phone is out of range for service.
  - Retry after re-entering the range for service.
- The connection between the cellular phone and this product cannot be established.
  - Perform the connection process.
- Of the two cellular phones connected to this product at the same time, if the first phone is dialing, ringing or a call is in progress, dialing cannot be performed on the second phone.
  - When the operation on the first of the two cellular phones is completed, use the switch devices key to switch to the second phone and then dial.

## Error messages

When problems occur with this product, an error message appears on the display. Refer to the table below to identify the problem, then take the suggested corrective action. If the error persists, record the error message and contact your dealer or your nearest Pioneer service center.

### Common

#### AMP Error

- This product fails to operate or the speaker connection is incorrect; the protective circuit is activated.
  - Check the speaker connection. If the message fails to disappear even after the engine is switched off/on, contact your dealer or an authorized Pioneer Service Station for assistance.

### USB storage device

#### Error-02-9X/-DX

- Communication failed.
  - Turn the ignition switch OFF and back ON.
  - Disconnect the USB storage device.
  - Change to a different source. Then, return to the USB storage device.

#### Skipped

- The connected USB storage device contains DRM protected files.
  - The protected files are skipped.

#### Protect

- All the files on the connected USB storage device are embedded with DRM.
  - Replace the USB storage device.

### Bluetooth

#### Error-10

- The power failed for the Bluetooth module of this product.
  - Turn the ignition switch to OFF and then to ON.

If the error message is still displayed after performing the above action, please contact your dealer or an authorized Pioneer Service Station.

## Detailed information for playable media

### Compatibility

#### Common notes about the USB storage device

- Do not leave the USB storage device in any location with high temperatures.
- Depending on the kind of the USB storage device you use, this product may not recognize the storage device or files may not be played back properly.
- The text information of some audio and video files may not be correctly displayed.
- File extensions must be used properly.
- There may be a slight delay when starting playback of files on an USB storage device with complex folder hierarchies.
- Operations may vary depending on the kind of an USB storage device.
- It may not be possible to play some music files from USB because of file characteristics, file format, recorded application, playback environment, storage conditions, and so on.

### USB storage device compatibility

- For details about USB storage device compatibility with this product, refer to Specifications (page 26).
  - Protocol: bulk
  - You cannot connect a USB storage device to this product via a USB hub.
  - Partitioned USB storage device is not compatible with this product.
  - Firmly secure the USB storage device when driving. Do not let the USB storage device fall onto the floor, where it may become jammed under the brake or gas pedal.
  - There may be a slight delay when starting playback of audio files encoded with image data.
  - Some USB storage devices connected to this product may generate noise on the radio.
  - Do not connect anything other than the USB storage device.
- The sequence of audio files on USB storage device.
- For USB storage device, the sequence is different from that of USB storage device.

### Handling guidelines and supplemental information

- This product is not compatible with the Multi Media Card (MMC).
- Copyright protected files cannot be played back.

### Common notes about DivX files

#### Notes specific to DivX files

- Only DivX files downloaded from DivX partner sites are guaranteed for proper operation. Unauthorized DivX files may not operate properly.
- This product corresponds to a DivX file display of up to 1 590 minutes 43 seconds. Search operations beyond this time limit are prohibited.



- For details on the DivX video versions that can be played on this product, refer to Specifications (page 26).
- For more details about DivX, visit the following site: <https://www.divx.com/>

### DivX subtitle files

- Srt format subtitle files with the extension “.srt” can be used.
- Only one subtitle file can be used for each DivX file. Multiple subtitle files cannot be associated.
- Subtitle files that are named with the same character string as the DivX file before the extension are associated with the DivX file. The character strings before the extension must be exactly the same. However, if there is only one DivX file and one subtitle file in a single folder, the files are associated even if the file names are not the same.
- The subtitle file must be stored in the same folder as the DivX file.
- Up to 255 subtitle files may be used. Any more subtitle files will not be recognized.
- Up to 64 characters can be used for the name of the subtitle file, including the extension. If more than 64 characters are used for the file name, the subtitle file may not be recognized.
- The character code for the subtitle file should comply with ISO-8859-1. Using characters other than ISO-8859-1 may cause the characters to be displayed incorrectly.
- The subtitles may not be displayed correctly if the displayed characters in the subtitle file include control code.
- For materials that use a high transfer rate, the subtitles and video may not be completely synchronized.
- If multiple subtitles are programmed to display within a very short time frame, such as 0.1 seconds, the subtitles may not be displayed at the correct time.

## Media compatibility chart

### General

- Maximum playback time of audio file stored on an USB storage device: 7.5 h (450 minutes)

### USB storage device

File system: FAT16/FAT32

Maximum number of directory: 8

Maximum number of folders: 300

Maximum number of files: 15 000

Playable file types: MP3, WMA, AAC, WAV, DivX, MPEG-2, MPEG-4, JPEG, BMP

### MP3 compatibility

- Ver. 2.x of ID3 tag is prioritized when both Ver. 1.x and Ver. 2.x exist.
- This product is not compatible with the following: MP3i (MP3 interactive), mp3 PRO, m3u playlist
- tag information can be displayed with the language set by the system language setting.

### USB storage device

File extension: .mp3

Bit rate: 8, 16, 24, 32, 40, 48, 56, 64, 80, 96, 112, 128, 144, 160, 192, 224, 256, 320 kbps (CBR), VBR

Sampling frequency: 16, 22.05, 24, 32, 44.1, 48 kHz

ID3 tag: ID3 tag Ver. 1.0, 1.1, 2.2, 2.3, 2.4

### WMA compatibility

- This product is not compatible with the following: Windows Media™ Audio 9 Professional, Lossless, Voice

### USB storage device

File extension: .wma

Bit rate: 8, 16, 24, 32, 40, 48, 56, 64, 80, 96, 112, 128, 144, 160, 192 kbps (CBR)

Sampling frequency: 8, 11.025, 12, 16, 22.05, 24, 32, 44.1, 48 kHz

### WAV compatibility

- The sampling frequency shown in the display may be rounded.

### USB storage device

File extension: .wav

Format: Linear PCM (LPCM)

Bit rate: Approx. 1.5 Mbps

Sampling frequency: 16, 22.05, 24, 32, 44.1, 48 kHz

### AAC compatibility

- This product plays back only LC-AAC files encoded by iTunes.

### USB storage device

File extension: .aac, .m4a

Bit rate: 8, 16, 24, 32, 40, 48, 56, 64, 80, 96, 112, 128, 144, 160, 192, 224, 256, 320 kbps (CBR), VBR

Sampling frequency: 8, 11.025, 12, 16, 22.05, 24, 32, 44.1, 48, 64, 88.2, 96 kHz

### DivX compatibility

- This product is not compatible with the following: DivX Ultra format, DivX files without video data, DivX files encoded with LPCM (Linear PCM) audio codec
- If a file contains more than 4 GB, playback stops before the end.
- Some special operations may be prohibited because of the composition of DivX files.

### Video files compatibility (USB)

- Files may not be played back properly depending on the environment in which the file was created or on the contents of the file.
- This product is not compatible with packet write data transfer.
- Folder selection sequence or other operations may be altered, depending on the encoding or writing software.

### .avi

Format: MPEG-4/DivX

Compatible video codec: MPEG4 (part2)/DivX (Home Theater Profile)  
Maximum resolution: 720 pixels × 576 pixels  
Maximum frame rate: 30 fps  
• Files may not be able to be played back depending on the bit rate.

### .mpg/.mpeg

Format: MPEG-1 PS/MPEG-2 PS  
Compatible video codec: MPEG-1/MPEG-2  
Maximum resolution: 720 pixels × 576 pixels  
Maximum frame rage: 30 fps

### .divx

Format: MPEG-4/DivX  
Compatible video codec: MPEG4 (part2)/DivX (Home Theater Profile)  
Maximum resolution: 720 pixels × 576 pixels  
Maximum frame rate: 30 fps  
• Files may not be able to be played back depending on the bit rate.

### Example of a hierarchy

#### NOTE

This product assigns folder numbers. The user cannot assign folder numbers.

## Bluetooth

The *Bluetooth*® word mark and logos are registered trademarks owned by Bluetooth SIG, Inc. and any use of such marks by PIONEER CORPORATION is under license. Other trademarks and trade names are those of their respective owners.

## WMA

Windows Media is either a registered trademark or trademark of Microsoft Corporation in the United States and/or other countries.

- This product includes technology owned by Microsoft Corporation and cannot be

used or distributed without a license from Microsoft Licensing, Inc.

## DivX

DivX® Home Theater Certified devices have been tested for high-quality DivX Home Theater video playback (including .avi, .divx). When you see the DivX logo, you know you have the freedom to play your favorite videos.

DivX®, DivX Certified® and associated logos are trademarks of DivX, LLC and are used under license.

This DivX Certified® device can play DivX® Home Theater video files up to 576p (including .avi, .divx).

Download free software at [www.divx.com](http://www.divx.com) to create, play and cast digital videos.

## AAC

AAC is short for Advanced Audio Coding and refers to an audio compression technology standard used with MPEG-2 and MPEG-4. Several applications can be used to encode AAC files, but file formats and extensions differ depending on the application which is used to encode. This unit plays back AAC files encoded by iTunes.

## Notice regarding video viewing

Remember that use of this system for commercial or public viewing purposes may constitute an infringement on the author's rights as protected by the Copyright Law.

## Using the LCD screen correctly

### Handling the LCD screen

- When the LCD screen is subjected to direct sunlight for a long period of time, it will become very hot, resulting in possible damage to the LCD screen. When not using this product, avoid exposing it to direct sunlight as much as possible.
- The LCD screen should be used within the temperature ranges shown in Specifications on page 26.
- Do not use the LCD screen at temperatures higher or lower than the operating temperature range, because the LCD screen may not operate normally and could be damaged.
- The LCD screen is exposed in order to increase its visibility within the vehicle. Please do not press strongly on it as this may damage it.
- Do not push the LCD screen with excessive force as this may scratch it.
- Never touch the LCD screen with anything besides your finger when operating the touch panel functions. The LCD screen can scratch easily.

### Liquid crystal display (LCD) screen

- If the LCD screen is near the vent of an air conditioner, make sure that air from the air conditioner is not blowing on it. Heat from the heater may break the LCD screen, and cool air from the cooler may cause moisture to form inside this product, resulting in possible damage.
- Small black dots or white dots (bright dots) may appear on the LCD screen.

These are due to the characteristics of the LCD screen and do not indicate a malfunction.

- The LCD screen will be difficult to see if it is exposed to direct sunlight.
- When using a cellular phone, keep the antenna of the cellular phone away from the LCD screen to prevent disruption of the video in the form of disturbances such as spots or colored stripes.

### Maintaining the LCD screen

- When removing dust from or cleaning the LCD screen, first turn this product off and then wipe the screen with a soft dry cloth.
- When wiping the LCD screen, take care not to scratch the surface. Do not use harsh or abrasive chemical cleaners.

### LED (light-emitting diode) backlight

A light emitting diode is used inside the display to illuminate the LCD screen.

- At low temperatures, using the LED backlight may increase image lag and degrade the image quality because of the characteristics of the LCD screen. Image quality will improve with an increase in temperature.
- The product lifetime of the LED backlight is more than 10 000 hours. However, it may decrease if used in high temperatures.
- If the LED backlight reaches the end of its product lifetime, the screen will become dimmer and the image will no longer be visible. In that case, please consult your dealer or the nearest authorized Pioneer Service Station.

## Specifications

### General

Rated power source:

14.4 V DC (10.8 V to 15.1 V allowable)

Grounding system:

Negative type

Maximum current consumption:

10.0 A

Dimensions (W × H × D):

D

Chassis:

178 mm × 100 mm × 159 mm (7 in. × 3-7/8 in. × 6-1/4 in.)

Nose:

171 mm × 97 mm × 5 mm (6-3/4 in. × 3-7/8 in. × 1/4 in.)

Weight:

1.0 kg (2.2 lbs)

### Display

Screen size/aspect ratio:

6.2 inch wide/16:9 (effective display area: 137.52 mm × 77.232 mm) (5-3/8 in. × 3 in.)

Pixels:

1 152 000 (2 400 × 480)

Display method:

TFT Active matrix driving

Color system:

PAL/NTSC/PAL-M/PAL-N/SECAM compatible

Temperature range:

-10 °C to +60 °C (+14 °F to +140 °F)

### Audio

Maximum power output:

• 50 W × 4 ch/4 Ω

Continuous power output:

22 W × 4 (50 Hz to 15 kHz, 5 %THD, 4 Ω LOAD, Both Channels Driven)

Load impedance:

4 Ω (4 Ω to 8 Ω allowable)

Preout output level (max): 2.0 V

Equalizer (7-Band Graphic Equalizer):

Frequency:  
50 Hz/125 Hz/315 Hz/800 Hz/2 kHz/5 kHz/12.5 kHz  
Gain:  $\pm 12$  dB (2 dB/step)  
Subwoofer/LPF:  
Frequency:  
80 Hz/120 Hz/160 Hz  
Phase: Normal/Reverse  
Bass boost:  
Gain: +6 dB to 0 dB (1 dB/step)  
Speaker level:  
+6 dB to -24 dB (1 dB/step)

## USB

USB 1.1, USB 2.0 full speed, USB 2.0 high speed  
Max current supply: 0.5 A  
USB Class:  
MSC (Mass Storage Class), MTP (Media Transfer Protocol)  
File system: FAT16, FAT32  
<USB audio>  
MP3 decoding format:  
MPEG-1 & 2 & 2.5 Audio Layer 3  
WMA decoding format:  
Ver. 7, 7.1, 8, 9, 9.1, 9.2 (2 ch audio)  
(Windows Media Player)  
AAC decoding format:  
MPEG-4 AAC (iTunes encoded only) (Ver. 10.6 and earlier)  
WAV signal format:  
Linear PCM: wav  
Sampling frequency:  
Linear PCM:  
16 kHz/22.05 kHz/24 kHz/32 kHz/44.1 kHz/48 kHz  
<USB image>  
JPEG decoding format:  
.jpeg, .jpg, .jpe, .bmp  
Pixel Sampling: 4:2:2, 4:2:0  
Decode Size:  
MAX: 8 192 (H)  $\times$  7 680 (W)  
MIN: 32 (H)  $\times$  32 (W)  
BMP decoding format: .bmp  
Decode Size:  
MAX: 1 920 (H)  $\times$  936 (W)

MIN: 32 (H)  $\times$  32 (W)  
DivX decoding format:  
Home Theater (Except ultra and HD): .avi, .divx  
MPEG video decoding format:  
MPEG1 (Low Level), MPEG2 (Main Level), MPEG4 (part2) (Main Level)

## Bluetooth

Version:  
Bluetooth 4.1 certified  
Output power:  
3.0 dBm (-6 dB/+2 dB) (Power class 2)  
Frequency band(s):  
2 400 MHz to 2 483.5 MHz

## FM tuner

Frequency range:  
87.9 MHz to 107.9 MHz  
Usable sensitivity:  
12 dBf (1.1  $\mu$ V/75  $\Omega$ , mono, S/N: 30 dB)  
Signal-to-noise ratio:  
72 dB (IEC-A network)

## AM tuner

Frequency range:  
530 kHz to 1 710 kHz  
Usable sensitivity:  
28  $\mu$ V (S/N: 20 dB)  
Signal-to-noise ratio:  
62 dB (IEC-A network)

## CTA2006 Specifications



Power output:  
14 W RMS  $\times$  4 Channels (4  $\Omega$  and  $\leq$  1 % THD+N)  
S/N ratio:  
91 dBA (reference: 1 W into 4  $\Omega$ )

## NOTE

Specifications and design are subject to possible modifications without notice due to improvements.

# Table des matières

Merci d'avoir fait l'achat de ce produit Pioneer.  
Veuillez lire toutes les instructions, afin de pouvoir utiliser ce modèle de manière adéquate. Après avoir lu les instructions, conservez ce document dans un endroit sûr pour consultation future.

## Important

L'écran illustré dans les exemples peut être différent des véritables écrans, car ces derniers sont sujets à modification sans préavis pour l'amélioration du rendement et du fonctionnement.

■ Précautions .....	2
■ Pièces et commandes .....	5
■ Utilisation de base .....	5
■ Bluetooth.....	7
■ Source AV .....	10
■ Connexion d'un téléphone intelligent pour la source AV .....	11
■ Radio.....	11
■ Fichiers comprimés.....	12
■ AUX .....	14
■ Réglages .....	14
Afficher l'écran de réglage.....	14
Réglages système .....	15
Réglages de thème .....	17
Réglages audio .....	17
Réglages vidéo .....	19
■ Menu de favoris .....	19

■ Autres fonctions .....	19
■ Connexion.....	20
■ Installation.....	23
■ Annexe .....	24

# Précautions

## Informations à l'intention de l'utilisateur

–MODÈLE N° : DMH-100BT  
ID FCC : AJDK071  
IC : 775E-K071  
–L'émetteur/récepteur exempt de licence contenu dans le présent appareil est conforme aux la partie 15 des règles de la FCC et CNR d'Innovation, Sciences et Développement économique Canada applicables aux appareils radio exempts de licence. L'exploitation est autorisée aux deux conditions suivantes: (1) l'appareil ne doit pas produire de brouillage, et (2) l'utilisateur de l'appareil doit accepter tout brouillage radioélectrique subi, même si le brouillage est susceptible d'en compromettre le fonctionnement.  
–L'antenne Bluetooth ne peut pas être supprimé (ou remplacé) par l'utilisateur.  
–Cet équipement est conforme aux limites d'exposition aux rayonnements énoncées pour un environnement non contrôlé et respecte les règles les radioélectriques (RF) de la FCC lignes directrices d'exposition et d'exposition aux fréquences radioélectriques (RF) CNR-102 de l'ISDE. Cet équipement émet une énergie RF très faible qui est considérée conforme sans évaluation de l'exposition maximale autorisée.

### CAN ICES-3 B/NMB-3 B

#### ⚠ ATTENTION

Les fentes et ouvertures dans le boîtier servent à assurer la ventilation et le bon fonctionnement du produit, ainsi qu'à le protéger d'une surchauffe. Pour prévenir les risques d'incendie, les ouvertures ne doivent jamais être bloquées ou couvertes par des articles (tels que journaux, tapis ou tissus).

#### ⚠ ATTENTION

Ce produit a été évalué sous des conditions climatiques tempérées et tropicales, selon la norme CEI 60065, « Appareils audio, vidéo et appareils électroniques analogues – Exigences de sécurité ».

### La protection de votre ouïe est entre vos mains

Pour assurer le rendement optimal de votre matériel et – plus important encore – la protection de votre ouïe, réglez le volume à un niveau raisonnable. Pour ne pas altérer votre sens de la perception, le son doit être clair mais ne produire aucun vacarme et être exempt de toute distorsion. Votre ouïe peut vous jouer des tours.

Avec le temps, votre système auditif peut en effet s'adapter à des volumes supérieurs, et ce qui vous semble un « niveau de confort normal » pourrait au contraire être excessif et contribuer à endommager votre ouïe de façon permanente. Le réglage de votre matériel à un volume sécuritaire AVANT que votre ouïe s'adapte vous permettra de mieux vous protéger.

#### ► CHOISISSEZ UN VOLUME SÉCURITAIRE :

– Réglez d'abord le volume à un niveau inférieur.

- Montez progressivement le volume jusqu'à un niveau d'écoute confortable ; le son doit être clair et exempt de distorsions.
- Une fois que le son est à un niveau confortable, ne touchez plus au bouton du volume.

#### ► **N'OUBLIEZ PAS DE RESPECTER LES DIRECTIVES SUIVANTES :**

- Lorsque vous montez le volume, assurez-vous de pouvoir quand même entendre ce qui se passe autour de vous.
- Faites très attention ou cessez temporairement l'utilisation dans les situations pouvant s'avérer dangereuses.
- N'utilisez pas des écouteurs ou un casque d'écoute lorsque vous opérez un véhicule motorisé ; une telle utilisation peut créer des dangers sur la route et est illégale à de nombreux endroits.

## Importantes informations de sécurité

### ATTENTION

- N'essayez pas d'installer cet appareil ou d'en faire l'entretien vous-même. L'installation ou l'entretien de cet appareil par des personnes sans formation et sans expérience en équipement électronique et en accessoires automobiles peut être dangereux et vous exposer à des risques d'électrocution ou à d'autres dangers.
- Ne laissez pas ce produit entrer en contact avec des liquides. Cela peut entraîner une décharge électrique. Le contact avec des liquides peut aussi causer des dommages au produit, de la fumée et une surchauffe.
- Si du liquide ou un corps étranger pénètre dans ce produit, stationnez votre véhicule dans un endroit sûr, mettez immédiatement le commutateur d'allumage en position d'arrêt (ACC OFF) et consultez votre détaillant ou le centre de service après-vente Pioneer agréé le plus près. N'utilisez pas ce produit dans cet état, car cela peut entraîner un incendie, une décharge électrique ou une panne.
- Si ce produit émet de la fumée, un bruit ou une odeur étrange, ou s'il y a tout autre signe d'anomalie sur l'écran LCD, éteignez-le immédiatement et consultez votre détaillant ou le centre de service après-vente Pioneer agréé le plus près. L'utilisation du produit dans cet état peut entraîner des dommages permanents au système.
- Ne démontez pas et ne modifiez pas ce produit, car il y a des composants sous haute tension à l'intérieur qui peuvent causer une décharge électrique. Veillez à consulter votre détaillant ou le centre de service après-vente Pioneer agréé le plus près pour l'inspection, le réglage ou la réparation des pièces internes.

Avant d'utiliser ce produit, vous devez lire et comprendre les informations suivantes sur la sécurité :

- N'utilisez pas ce produit, les applications ou la caméra de recul en option (le cas échéant) si cela vous distrait de quelque façon affectant l'utilisation sécuritaire de votre véhicule. Respectez toujours les règles de conduite sécuritaire et toute la réglementation routière en vigueur. Si vous avez du mal à utiliser ce produit, stationnez votre véhicule dans un emplacement sûr et engagez le frein de stationnement avant d'effectuer les réglages nécessaires.
- Ne montez jamais le volume de ce produit au point de ne pas pouvoir entendre la circulation et les véhicules d'urgence.

- Par mesure de sécurité, certaines fonctions restent désactivées à moins que le véhicule ne soit arrêté et que le frein de stationnement ne soit engagé.
- Gardez ce manuel à portée de la main comme référence au sujet des procédures d'utilisation et des informations de sécurité.
- N'installez pas ce produit là où il risque (i) de gêner la vision du conducteur, (ii) d'affecter le rendement de tout système ou de tout dispositif de sécurité du véhicule, y compris les coussins de sécurité gonflables ou les boutons de feux de détresse, ou (iii) d'affecter la capacité du conducteur à utiliser le véhicule de façon sécuritaire.
- Pensez à boucler votre ceinture de sécurité en tout temps lorsque vous conduisez votre véhicule. En cas d'accident, vos blessures risquent d'être considérablement plus graves si votre ceinture de sécurité n'est pas bien bouclée.
- Ne portez jamais de casque d'écoute au volant.
- Les systèmes de surveillance de marche arrière (caméras de secours) sont requis dans certains véhicules neufs vendus aux États-Unis et au Canada. La réglementation des États-Unis a commencé avec une intégration basée sur deux ans débutant le 1er mai 2016, et où les États-Unis et le Canada exigent que tous véhicules fabriqués à partir du 1er mai 2018 soient équipés de système de surveillance de marche arrière. **Les propriétaires de véhicules déjà équipés de systèmes de surveillance de marche arrière ne devraient pas installer ou utiliser ce produit de manière à altérer ou encore désactiver les fonctions de ce système basé sur les réglementations en vigueur.** Si vous ne savez pas si votre véhicule a un système de la sorte ou si il est sujet aux réglementations Américaines ou Canadiennes, nous vous invitons à contacter le fabricant ou le concessionnaire du véhicule.

Si votre véhicule dispose d'une caméra de marche arrière compatible affichant un vue arrière via le récepteur (radio) d'origine, n'utilisez pas le récepteur Pioneer, à moins qu'il ne soit connecté et en mesure d'afficher la même vue que la caméra de marche arrière d'usine offre à la base. La connexion à la caméra d'usine nécessitera possiblement un adaptateur, vendu séparément. Certains véhicules peuvent être incompatibles. Vérifiez avec un installateur professionnel qualifié pour les options d'installation spécifiques à votre véhicule.

## Interverrouillage du frein de stationnement

Certaines fonctions (telles que le visionnement d'images vidéo et certaines opérations avec les touches du panneau tactile) disponibles sur ce produit peuvent être dangereuses (avec risque de blessure grave ou de décès) et/ou illégales si elles sont utilisées tout en conduisant. Pour prévenir l'utilisation de telles fonctions pendant le déplacement du véhicule, un dispositif d'interverrouillage détecte l'engagement du frein de stationnement et le déplacement du véhicule. Si vous essayez d'utiliser les fonctions décrites ci-dessus tout en conduisant, elles se désactiveront jusqu'à ce que vous arrêtiez le véhicule dans un emplacement sûr et (1) engagez le frein de stationnement, (2) libérez le frein de stationnement, puis (3) réengagez le frein de

stationnement. Veuillez laisser la pédale de frein enfoncée avant de libérer le frein de stationnement.

### Pour une conduite sécuritaire

#### ⚠ ATTENTION

- **LE FIL VERT PÂLE DU CONNECTEUR D'ALIMENTATION EST CONÇU POUR DÉTECTER LE STATIONNEMENT DU VÉHICULE ET DOIT ÊTRE CONNECTÉ DU CÔTÉ ALIMENTATION DU COMMUTATEUR DE FREIN DE STATIONNEMENT. LA CONNEXION OU L'UTILISATION INADÉQUATE DE CE FIL PEUT CONSTITUER UNE VIOLATION DE LA LOI APPLICABLE ET PEUT ENTRAÎNER UNE BLESSURE GRAVE OU DES DOMMAGES.**
- **Ne faites rien pour trafiquer ou désactiver le dispositif d'interverrouillage du frein de stationnement, mis en place pour assurer votre protection. Trafiquer ou désactiver le dispositif d'interverrouillage du frein de stationnement peut entraîner une blessure grave ou le décès.**
- **Pour éviter de courir le risque de dommages, de blessure et de violation potentielle des lois applicables, ce produit ne doit pas être utilisé avec une image vidéo visible pour le conducteur.**
- Dans certains pays, regarder l'image vidéo d'un afficheur à l'intérieur d'un véhicule peut être illégal même pour les passagers. Là où de tels règlements existent, ils doivent être respectés.

Si vous essayez de regarder l'image vidéo tout en conduisant, la mise en garde « **Visualiser la source vidéo du siège avant pendant la conduite est strictement interdit.** » apparaîtra sur l'écran. Pour regarder l'image vidéo sur l'afficheur, arrêtez le véhicule dans un endroit sûr et engagez le frein de stationnement. Veuillez laisser la pédale de frein enfoncée avant de libérer le frein de stationnement.

### Pour éviter l'épuisement de la batterie

Assurez-vous que le moteur du véhicule tourne pendant l'utilisation de ce produit. Utiliser ce produit sans faire tourner le moteur peut mettre la batterie à plat.

#### ⚠ ATTENTION

N'installez pas ce produit dans un véhicule qui n'a pas de fil ACC ou de circuit disponible.

### Caméra de recul

Avec une caméra de recul en option, vous pouvez utiliser ce produit pour qu'il vous aide à garder un œil sur la remorque ou pour reculer dans un stationnement étroit.

#### ⚠ ATTENTION

- L'IMAGE AFFICHÉE À L'ÉCRAN PEUT ÊTRE INVERSÉE.
- N'UTILISEZ L'ENTRÉE QUE POUR L'IMAGE DE MARCHÉ ARRIÈRE OU DE MIROIR DE CAMÉRA DE REcul. TOUTE AUTRE UTILISATION PEUT ENTRAÎNER UNE BLESSURE OU DES DOMMAGES.

#### ⚠ PRÉCAUTION

Le mode de vue arrière s'utilise avec ce produit comme dispositif d'aide pour garder un œil sur une remorque ou pour reculer. N'utilisez pas cette fonction à des fins de divertissement.

## Manipuler le connecteur USB

#### ⚠ PRÉCAUTION

- Pour éviter de perdre des données et d'endommager le support de mémoire, ne le retirez jamais de ce produit pendant l'exécution du transfert de données.
- Pioneer ne peut pas garantir la compatibilité avec tous les supports de mémoire de masse USB et n'assume aucune responsabilité pour toute perte de données sur les lecteurs multimédia, iPhone®, téléphones intelligents ou autres appareils pendant l'utilisation de ce produit.

## Non-fonctionnement

Service après-vente des produits Pioneer

Pour le service après-vente (y compris les conditions de garantie) ou toute autre information, veuillez contacter votre détaillant ou distributeur. Si les informations nécessaires ne sont pas disponibles, veuillez contacter les compagnies énumérées ci-dessous.

Veuillez ne pas envoyer votre produit pour réparation aux adresses de compagnies énumérées ci-dessous sans les avoir d'abord contactées.

— ETATS-UNIS ET CANADA

Pioneer Electronics (USA) Inc.

CUSTOMER SUPPORT DIVISION

P.O. Box 1760 Long Beach, CA 90801-1760

800-421-1404

Pour plus d'informations sur la garantie, veuillez lire la feuille Garantie limitée qui accompagne ce produit.

## Visitez notre site Web

Visitez-nous sur le site suivant :

<http://www.pioneerelectronics.com>

<http://www.pioneerelectronics.ca>

- 1 Enregistrez votre produit.
- 2 Recevez des mises à jour sur les plus récents produits et les nouvelles technologies.
- 3 Téléchargez des modes d'emploi, commandez des catalogues de produits, recherchez les nouveaux produits et bien plus encore.
- 4 Recevez des notifications sur les mises à niveau et mises à jour des logiciels.

## Protéger le panneau LCD et l'écran

- Ne laissez pas l'écran LCD exposé aux rayons directs du soleil lorsque vous n'utilisez pas ce produit. Cela peut entraîner un problème de fonctionnement de l'écran LCD sous l'effet des températures élevées.
- Lorsque vous utilisez un téléphone cellulaire, gardez son antenne à l'écart de l'écran LCD pour éviter le brouillage de l'image vidéo sous forme de points, de bandes colorées, etc.
- Pour protéger l'écran LCD contre les dommages, pensez à ne toucher les touches du panneau tactile qu'avec les doigts, et tout doucement.



## Remarques sur la mémoire interne

- Les informations seront effacées lors de la déconnexion du fil jaune de la batterie (ou du retrait de la batterie elle-même).
- Certains réglages et contenus enregistrés ne seront pas réinitialisés.

## À propos de ce mode d'emploi

Des schémas des écrans réels sont utilisés dans ce mode d'emploi pour décrire les opérations. Il se peut toutefois que les écrans de certains appareils ne correspondent pas à ceux de ce mode d'emploi, suivant le modèle utilisé.

### Signification des symboles utilisés dans ce mode d'emploi

	Indique qu'il faut toucher la touche programmable appropriée sur l'écran tactile.
	Indique qu'il faut toucher et maintenir la touche programmable appropriée sur l'écran tactile.

## Pièces et commandes

### Appareil principal

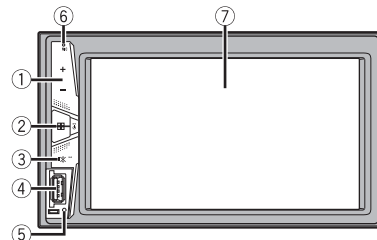

①	VOL (+/-)	
②	■ (HOME)	Appuyez pour afficher l'écran de menu supérieur. Maintenez enfoncée pour éteindre. Pour remettre en marche, appuyez sur n'importe quel bouton.
③	⊗ (MUTE)	Maintenez enfoncée pour couper le son.
④	Port USB	
⑤	RESET	Appuyez pour réinitialiser le microprocesseur (page 5).
⑥	Microphone	Le microphone Bluetooth est intégré dans la grille du produit. Parlez en direction du microphone lorsque vous effectuez un appel. <b>REMARQUE</b> Selon les conditions d'utilisation du véhicule, par exemple lorsque le climatiseur fonctionne pendant l'utilisation de la fonction mains libres, il peut être difficile pour l'interlocuteur d'entendre votre voix.
⑦	Écran LCD	

## Utilisation de base

### Réinitialiser le microprocesseur

#### PRÉCAUTION

- Appuyer sur le bouton RESET rétablit les valeurs d'usine des paramètres et des contenus enregistrés.

- N'effectuez pas cette opération alors qu'un appareil est connecté à ce produit.
- Certains réglages et contenus enregistrés ne seront pas réinitialisés.
- Le microprocesseur doit être réinitialisé dans les cas suivants :
  - Avant d'utiliser ce produit pour la première fois après l'installation.
  - Si ce produit ne fonctionne pas bien.
  - S'il y a des problèmes d'utilisation du système.

**1** Mettez le commutateur d'allumage sur OFF.

**2** Appuyez sur RESET avec la pointe d'un stylo ou autre objet pointu.

Les valeurs d'usine des réglages et des contenus enregistrés sont rétablies.

## Télécommande

La télécommande est vendue séparément. Pour plus de détails sur les opérations, consultez le manuel de la télécommande.

## Démarrer l'appareil

**1** Démarrez le moteur pour amorcer le système.

L'écran [Sélectionner la langue du programme] apparaît.

### REMARQUE

À partir de la deuxième fois, l'écran qui s'affichera dépendra des conditions précédentes.

**2** Touchez la langue.

**3** Touchez .

L'écran de menu supérieur apparaît.











## Utiliser le panneau tactile

Vous pouvez utiliser ce produit en touchant directement les touches sur l'écran avec vos doigts.







### REMARQUE

Pour protéger l'écran LCD contre les dommages, pensez à ne toucher l'écran qu'avec les doigts, et tout doucement.

## Touches communes du panneau tactile

	Pour permuter entre la lecture et la mise en pause.
 	
 	 Pour sauter des fichiers/plages/chapitres vers l'avant ou l'arrière.
 	Pour effectuer le recul rapide ou l'avance rapide. Touchez de nouveau pour changer la vitesse de lecture.
	Pour arrêter la lecture.
Information textuelle	Lorsque tous les caractères ne sont pas affichés, les restes sont défilés automatiquement sur l'afficheur. Les caractères sont affichés en appuyant sur l'information textuelle. <b>REMARQUE</b> Cette fonction est disponible uniquement lorsque vous arrêtez le véhicule dans un endroit sûr et engagez le frein de stationnement.
	Pour revenir à l'écran précédent.
	Pour fermer l'écran.

## Utiliser les écrans de liste

	Toucher un élément de la liste permet de réduire le nombre d'options et de poursuivre à l'opération suivante.
	Apparaît lorsque les caractères ne sont pas tous affichés dans la zone d'affichage. Si vous touchez la touche, le reste des caractères s'affiche en défilant. <b>REMARQUE</b> Cette fonction est disponible uniquement lorsque vous arrêtez le véhicule dans un endroit sûr et engagez le frein de stationnement.
 	Apparaît lorsque des éléments ne peuvent être affichés sur une seule page. Touchez  ou  pour visualiser tout élément caché.



## Utiliser la barre temporelle



Vous pouvez changer le point de lecture en glissant la touche.

### REMARQUE

La fonction de la barre temporelle peut varier selon la source d'activation.

## Écran de menu supérieur



①	<b>Icônes de source</b>
	<b>Régler l'heure et la date (page 19)</b>
	<b>Réglages (page 14) et menu Favoris (page 19)</b>
	<b>Téléphonie mains libres (page 8)</b>
	<b>Source AV désactivée</b>
	<b>En sélectionnant , vous pouvez désactiver presque toutes les fonctions.</b> L'appareil est mise sous tension en actionnant les fonctions suivantes : <ul style="list-style-type: none"><li>• Réception d'un appel entrant (uniquement pour la téléphonie mains libres avec Bluetooth).</li><li>• Entrée d'une image de caméra de recul lorsque le véhicule fait marche arrière.</li><li>• Utilisation d'un bouton de cet appareil.</li><li>• Commutateur d'allumage mis en position d'arrêt (ACC OFF), puis en position de marche (ACC ON).</li></ul>

## Bluetooth

### Connexion Bluetooth

- 1 Activez la fonction Bluetooth sur l'appareil.
- 2 Appuyez sur
- 3 Touchez , puis .  
L'écran de menu Bluetooth apparaît.
- 4 Touchez [Connexion].
- 5 Touchez .  
L'appareil commence à rechercher des appareils disponibles, puis les affiche dans la liste d'appareils.
- 6 Touchez le nom de l'appareil Bluetooth.  
Après l'enregistrement réussi d'un appareil, une connexion Bluetooth est établie par le système. Une fois la connexion établie, le nom de l'appareil s'affiche dans la liste.

### REMARQUES

- Si trois appareils sont déjà jumelés, [Mémoire pleine] s'affiche. Supprimez d'abord un appareil jumelé (page 8).
- Si votre appareil prend en charge SSP (Secure Simple Pairing), un numéro à six chiffres apparaît sur l'afficheur de ce produit. Touchez [Oui] pour jumeler l'appareil.
- est invalide lorsque l'appareil est déjà branché, en cours de connexion ou de déconnexion.
- Avant d'établir la connexion à partir de l'appareil Bluetooth, assurez-vous que la connexion entre ce produit et l'autre appareil Bluetooth est déconnectée.

### CONSEIL



Il est aussi possible d'établir la connexion Bluetooth en détectant ce produit depuis l'appareil Bluetooth. Avant l'enregistrement, assurez-vous que l'option [Visibilité] du menu [Bluetooth] est réglée à [Marche] (page 8). Pour plus de détails sur les opérations d'appareil Bluetooth, reportez-vous au mode d'emploi fourni avec l'appareil Bluetooth.

### Réglages Bluetooth

- 1 Appuyez sur
- 2 Touchez , puis .

## PRÉCAUTION

N'éteignez jamais ce produit et ne déconnectez jamais l'appareil pendant que l'opération de réglage Bluetooth est en cours.

Élément de menu	Description
<b>[Connexion]</b>	Connexion, déconnexion ou suppression manuelle d'un appareil Bluetooth enregistré. Touchez  pour supprimer l'appareil enregistré. Pour connecter manuellement un appareil Bluetooth enregistré, touchez le nom de l'appareil. Pour déconnecter l'appareil, touchez le nom de l'appareil connecté dans la liste. <b>REMARQUE</b> Connectez l'appareil Bluetooth manuellement dans les cas suivants : <ul style="list-style-type: none"><li>• Deux appareils Bluetooth ou plus sont enregistrés et vous souhaitez sélectionner manuellement l'appareil à utiliser.</li><li>• Vous souhaitez reconnecter un appareil Bluetooth déconnecté.</li><li>• La connexion ne peut pas être établie automatiquement pour une raison quelconque.</li></ul>
<b>[Connexion automatique]</b> [Marche] [Arrêt]	Sélectionnez [Marche] pour connecter automatiquement le dernier appareil Bluetooth connecté. <b>REMARQUE</b> Si deux appareils Bluetooth étaient connectés la dernière fois, les deux appareils sont connectés à ce produit automatiquement dans l'ordre de leur enregistrement dans la liste d'appareils.
<b>[Visibilité]</b> [Marche] [Arrêt]	Sélectionnez [Marche] pour rendre ce produit visible sur l'autre appareil.
<b>[Saisie du code NIP]</b>	Modification du code PIN pour la connexion Bluetooth. Le code PIN par défaut est « 0000 ». <b>1</b> Touchez [0] à [9] pour saisir le code PIN (jusqu'à 8 chiffres). <b>2</b> Touchez  .
<b>[Info sur l'appareil]</b>	Affichage du nom d'appareil et de l'adresse de ce produit.
<b>[Effacer la mémoire BT]</b>	Touchez [Clair], puis [OK] pour effacer la mémoire Bluetooth.

## Permuter l'appareil Bluetooth connecté

Vous pouvez permuter entre les appareils Bluetooth à l'aide de la touche de permutation d'appareils dans le menu Bluetooth.

- Vous pouvez enregistrer jusqu'à trois appareils Bluetooth sur ce produit (page 7).

- Le lecteur audio Bluetooth peut être permuté pour les autres appareils Bluetooth à l'écran de lecture audio Bluetooth.
- Uniquement un seul appareil peut être connecté pour les appels mains-libres.
- La téléphonie mains libres est également permutée lorsque l'appareil connecté avec Bluetooth est permuté.

## Téléphonie mains libres

Pour utiliser cette fonction, vous devez connecter à l'avance le téléphone cellulaire à ce produit avec Bluetooth (page 7).

### PRÉCAUTION

Pour votre sécurité, évitez autant que possible de parler au téléphone tout en conduisant.

### Faire un appel téléphonique

**1** Appuyez sur , puis touchez .  
L'écran de menu de téléphone apparaît.

**2** Touchez l'une des icônes d'appel sur l'écran de menu de téléphone.



#### Les éléments suivants s'affichent.

- Nom du téléphone cellulaire actuel
- Numéro de liste du téléphone cellulaire actuel
- État de réception du téléphone cellulaire actuel
- État de la pile du téléphone cellulaire actuel



#### Recherches initiales dans l'annuaire.

Touchez la zone de liste pour arrêter la recherche initiale.



#### Utiliser la liste de numéros en mémoire (page 9)



#### Utiliser l'annuaire téléphonique



Sélectionnez un contact du répertoire téléphonique. Touchez le nom désiré dans la liste, puis sélectionnez le numéro de téléphone.

#### CONSEILS

- Les contacts sur votre téléphone seront automatiquement transférés sur ce produit.
- Mettez à jour l'annuaire téléphonique manuellement.



#### Utiliser l'historique des appels

Effectuez un appel téléphonique à partir des appels reçus , des appels effectués  ou des appels manqués .



#### Saisie directe de numéro de téléphone

Utilisez les touches numériques pour entrer le numéro de téléphone, puis touchez  pour faire un appel.

## ► Pour terminer l'appel

1 Touchez .

## Utiliser les listes de numérotation prédéfinie

### ► Enregistrer un numéro de téléphone

Vous pouvez, en toute facilité, enregistrer jusqu'à six numéros de téléphone par appareil en tant que numéros prédéfinis.

1 Appuyez sur , puis touchez .

2 Touchez  ou .

À l'écran [Annuaire téléphonique], touchez le nom désiré pour afficher le numéro de téléphone du contact.

3 Touchez .

### ► Composer un numéro depuis la liste de numérotation prédéfinie

1 Touchez .

2 Pour faire un appel, touchez l'entrée désirée dans la liste.

L'écran de numérotation apparaît et la numérotation commence.

### ► Supprimer un numéro de téléphone

1 Appuyez sur , puis touchez .

2 Touchez , puis .



3 Touchez [Oui].

## Recevoir un appel téléphonique

1 Touchez  pour répondre à l'appel.

Touchez  pour terminer l'appel.

### CONSEILS

- Touchez  pendant la réception d'un appel en attente pour permuter sur l'interlocuteur.
- Touchez  pendant la réception d'un appel en attente pour refuser l'appel.

## Réglages de téléphone

1 Appuyez sur , puis touchez  et .

Élément de menu	Description
[Réponse automatique] [Marche] [Arrêt]	Sélectionnez [Marche] pour répondre automatiquement à un appel entrant.
[Tonalité] [Marche] [Arrêt]	Sélectionnez [Marche] si la sonnerie n'est pas émise à partir des haut-parleurs de la voiture.
[Inversion des noms]	Sélectionnez [Oui] pour changer l'ordre, du premier au dernier, des noms du répertoire téléphonique.

## Régler le mode privé

Pendant une conversation, vous pouvez permuter sur le mode privé (parler directement sur le téléphone cellulaire).

1 Touchez  ou  pour activer ou désactiver le mode privé.

## Régler le volume d'écoute de l'interlocuteur

Ce produit peut être ajusté sur le volume d'écoute de l'interlocuteur.

1 Touchez  pour permuter entre les trois niveaux de volume.

## Remarques sur la téléphonie mains libres

### ► Remarques générales

- La connexion à tous les téléphones cellulaires équipés de la technologie sans fil Bluetooth n'est pas garantie.
- La distance en ligne droite entre ce produit et le téléphone cellulaire doit être de 10 mètres ou moins lors de l'envoi et de la réception de la voix et des données avec la technologie Bluetooth.
- Avec certains téléphones cellulaires, il se peut que la sonnerie ne soit pas émise par les haut-parleurs.
- Si le mode privé est sélectionné sur le téléphone cellulaire, il se peut que la téléphonie mains libres soit désactivée.

### ► Enregistrement et connexion

- Les commandes de téléphone cellulaire varient selon le type de téléphone cellulaire. Reportez-vous au mode d'emploi qui accompagne le téléphone cellulaire pour de plus amples instructions.
- Si le transfert du répertoire téléphonique ne fonctionne pas, déconnectez le téléphone et reprenez le jumelage entre le téléphone et ce produit.

### ► Faire et recevoir des appels

- Il se peut que vous entendiez un bruit dans les situations suivantes :

- Lorsque vous répondez au téléphone avec le bouton du téléphone.
- Lorsque la personne à l'autre bout de la ligne raccroche.
- Si la personne à l'autre bout de la ligne ne peut entendre la conversation en raison de l'écho, baissez le niveau du volume pour la téléphonie mains libres.
- Avec certains téléphones cellulaires, la téléphonie mains libres n'est pas possible même si vous appuyez sur le bouton d'acceptation sur le téléphone cellulaire lors d'un appel entrant.
- Le nom enregistré apparaîtra si le numéro de téléphone est déjà enregistré dans le répertoire téléphonique. Lorsque le même numéro de téléphone est enregistré sous différents noms, seul le numéro de téléphone s'affiche.

#### ► Historique des appels reçus et des numéros composés

- Il n'est pas possible de faire un appel vers l'entrée d'un utilisateur inconnu (sans numéro de téléphone) dans l'historique des appels reçus.
- Lorsque des appels sont effectués au moyen du téléphone cellulaire, ce produit n'enregistre pas de données d'historique.

#### ► Transferts de répertoire téléphonique

- S'il y a plus de 1 000 entrées de répertoire téléphonique sur le téléphone cellulaire, il se peut qu'elles ne soient pas toutes téléchargées.
- Selon le téléphone, il se peut que ce produit n'affiche pas correctement le répertoire téléphonique.
- Si le répertoire téléphonique du téléphone contient des données d'image, il se peut que le répertoire téléphonique ne soit pas transféré correctement.
- Selon le téléphone cellulaire, il se peut que le transfert de répertoire téléphonique ne soit pas disponible.

## Audio Bluetooth

Avant d'utiliser le lecteur audio Bluetooth, enregistrez et connectez l'appareil à ce produit (page 7).

#### REMARQUES

- Selon le lecteur audio Bluetooth connecté à ce produit, les commandes disponibles sur ce produit peuvent être limitées aux deux niveaux suivants :
  - A2DP (profil de distribution audio évoluée) : Seule la lecture des morceaux de votre lecteur audio est possible.
  - A2DP et AVRCP (profil de commande à distance audio/vidéo) : La lecture, la pause, la sélection de morceaux, etc., sont possibles.
- Selon l'appareil Bluetooth connecté à ce produit, les commandes disponibles avec ce produit peuvent être limitées ou différentes des descriptions dans ce mode d'emploi.
- Pendant l'écoute de morceaux sur votre appareil Bluetooth, évitez autant que possible d'utiliser les fonctions du téléphone. Autrement, le signal peut causer du bruit sur la lecture des morceaux.
- Lorsque vous parlez sur un appareil Bluetooth connecté à ce produit avec Bluetooth, il se peut qu'il mette la lecture en pause.

**1** Appuyez sur .

**2** Touchez , puis .  
L'écran de réglage du système apparaît.

**3** Touchez [Réglages de source A/V].





**4** Vérifiez que [Audio Bluetooth] est activé.

**5** Appuyez sur .

**6** Touchez [Bluetooth Audio].  
L'écran de lecture audio Bluetooth apparaît.

### Utilisation de base

#### Description de l'écran de lecture audio Bluetooth

	Témoin de numéro de page
	Pour régler une étendue de lecture répétée.
	Pour lire les fichiers dans un ordre aléatoire.
	Pour permuter les appareils.

## Source AV

### Sources AV prises en charge

Vous pouvez faire la lecture ou l'utilisation des sources suivantes avec ce produit.



- Radio
- USB

Les sources suivantes peuvent être lues ou utilisées en connectant un appareil auxiliaire.

- Audio Bluetooth®
- AUX

## Sélectionner une source

### Source sur l'écran de sélection de source AV

- 1 Appuyez sur .
- 2 Touchez l'icône de source.  
Lorsque vous sélectionnez , la source AV est désactivée.

### Source sur la liste des sources

- 1 Touchez  l'écran de source AV.
- 2 Touchez la touche de source.  
Lorsque vous sélectionnez [Source OFF], la source AV est désactivée.

## Connexion d'un téléphone intelligent pour la source AV

Lors de l'utilisation d'un téléphone intelligent avec ce produit, les paramètres sont automatiquement configurés en fonction de l'appareil à connecter.

### REMARQUES

- La méthode d'utilisation peut varier selon le modèle de téléphone intelligent et la version du logiciel.
- Selon la version logicielle de l'OS du téléphone intelligent, il pourrait ne pas être compatible avec cet appareil.

## Téléphone intelligent (Appareil Android™)

Voici les méthodes pour la connexion d'un téléphone intelligent à ce produit. Les sources disponibles varient selon la méthode de connexion.

- Connexion avec Bluetooth (page 11)
- Connexion avec USB (page 11)

### Téléphones intelligents compatibles

La compatibilité n'est pas garantie avec tous les téléphones intelligents. Pour des détails sur la compatibilité du téléphone intelligent avec ce produit, reportez-vous aux informations disponibles sur notre site Web.

## Connexion avec Bluetooth

Les sources suivantes sont disponibles lorsqu'un téléphone intelligent est connecté à l'appareil avec Bluetooth.

- Audio Bluetooth
- 1 Connectez un téléphone intelligent à ce produit avec Bluetooth (page 7).
  - 2 Appuyez sur .
  - 3 Touchez la source compatible désirée.

## Connexion avec USB

Les sources suivantes sont disponibles lorsqu'un téléphone intelligent est connecté à l'appareil avec USB.

- Support de mémoire USB
- 1 Connectez un téléphone intelligent à ce produit avec USB (page 22)
  - 2 Appuyez sur .
  - 3 Touchez la source compatible désirée.





## Radio





### Procédure de démarrage

- 1 Appuyez sur .
- 2 Touchez [Radio].  
L'écran Radio apparaît.

### Utilisation de base

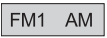
#### Description de l'écran de radio

		Pour rappeler de la mémoire un canal prédéfini mémorisé sur une touche.
		Pour enregistrer la fréquence de radiodiffusion actuelle sur une touche.

	<b>Pour afficher la liste des canaux prédéfinis.</b> Sélectionnez un élément de la liste ([1] à [6]) pour commuter sur le canal prédéfini.
	<b>Pour sélectionner la bande FM1, FM2, FM3 ou AM.</b>
	<b>Pour utiliser la fonction BSM (mémoire des meilleures stations) (page 12).</b>
	<b>Syntonisation manuelle</b>
	<b>Syntonisation par recherche ou syntonisation par recherche sans interruption</b>
	Relâchez la touche après quelques secondes pour passer à la station la plus proche sur la fréquence actuelle. Maintenez la touche pendant plusieurs secondes pour effectuer la syntonisation par recherche sans interruption.

## Mettre en mémoire les fréquences de radiodiffusion les plus puissantes (BSM)

La fonction BSM (mémoire des meilleures stations) mémorise automatiquement les six fréquences de radiodiffusion les plus puissantes sur les touches de canaux prédéfinis [1] à [6].

### REMARQUES

- Il se peut que les fréquences de radiodiffusion mises en mémoire avec la fonction BSM remplacent celles que vous avez précédemment sauvegardées.
- Les fréquences de radiodiffusion mises en mémoire précédemment peuvent être conservées si le nombre limite de fréquences mémorisées n'est pas atteint.



- 1 Touchez  pour commencer la recherche.  
Pendant la recherche, les six fréquences de radiodiffusion les plus puissantes seront mémorisées sur les touches de canaux prédéfinis, selon l'ordre de puissance du signal.

### Pour annuler le processus de mise en mémoire

- 1 Touchez [Annuler].

## Réglages de radio

- 1 Appuyez sur .

- 2 Touchez , puis .  
L'écran de réglage du système apparaît.
- 3 Touchez [Réglages de source A/V].
- 4 Touchez [Réglages de la radio].

Les éléments de menu varient selon la source.

Élément de menu	Description
[Local]	La recherche de stations locales permet de syntoniser uniquement les stations de radio dont les signaux sont assez puissants.
[Arrêt]	
FM : [Niveau 1] [Niveau 2] [Niveau 3]	
[Niveau 4]	
AM : [Niveau 1] [Niveau 2]	
<b>REMARQUE</b>	Le réglage FM [Niveau 4] (AM [Niveau 2]) permet uniquement la réception des stations dont les signaux sont les plus puissants.

## Fichiers comprimés

### Brancher/débrancher un support de mémoire USB

Vous pouvez faire la lecture des fichiers audio comprimés, vidéo comprimés ou d'images fixes enregistrés sur un support de mémoire externe.

#### Brancher un support de mémoire USB

- 1 Ouvrez le couvercle du port USB.
- 2 Branchez l'appareil USB/le téléphone intelligent (appareil Android) en utilisant un câble approprié.

### REMARQUES

- Il se peut que ce produit n'offre pas un rendement optimal avec certains supports de mémoire USB.
- La connexion via un concentrateur USB n'est pas possible.

### ⚠ PRÉCAUTION

Utilisez un câble USB (vendu séparément) pour connecter l'appareil USB, car les appareils connectés directement à cet appareil dépassent de ce dernier et peuvent s'avérer dangereux.

## Débrancher un support de mémoire USB

### 1 Sortez le support de mémoire USB du câble USB.

#### REMARQUES

- Avant de retirer le support de mémoire USB, assurez-vous que l'accès aux données n'est pas en cours d'exécution.
- Mettez le commutateur d'allumage en position d'arrêt (ACC OFF) avant de débrancher le support de mémoire USB.

## Procédure de démarrage

### 1 Branchez le support de mémoire USB dans le câble USB (page 12).

#### CONSEIL

Si USB est déjà réglé, sélectionnez [USB] comme source de lecture.

## Utilisation de base

#### CONSEIL







Vous pouvez spécifier la taille de l'écran pour les fichiers de vidéos et d'images (page 19).





## Source audio

### Description de l'écran de source audio (exemple : USB)

#### CONSEIL

Lorsque vous touchez l'information textuelle, toute l'information s'affiche en faisant défiler uniquement lorsque le frein de stationnement est appliqué.

	<b>Pour régler une étendue de lecture répétée pour tous les fichiers/le dossier actuel/le fichier actuel.</b>
 	<b>Pour lire ou ne pas lire les fichiers dans un ordre aléatoire.</b>
 	<b>Pour afficher la barre de fonction masquée.</b>
	<b>Pour permuter entre les types de fichier multimédia suivants.</b> [Music] : Fichiers audio comprimés [Video] : Fichiers vidéo comprimés [Photo] : Fichiers d'images

	<b>Pour sélectionner un fichier dans la liste.</b> Touchez un fichier de la liste pour en faire la lecture. <b>CONSEIL</b> Toucher un dossier de la liste affiche son contenu. Vous pouvez faire la lecture d'un fichier de la liste en le touchant.
	<b>Lorsque vous touchez à l'icône de sélection de mémoire pendant la connexion d'un appareil Android, il permuter entre la mémoire interne et la mémoire externe.</b>
 	<b>Pour sélectionner le dossier précédent ou le dossier suivant.</b>
	<b>Pour permuter l'affichage des informations de musique actuelles.</b>

## Source vidéo







### ⚠ PRÉCAUTION

Par mesure de sécurité, les images vidéo ne peuvent pas s'afficher pendant que le véhicule bouge. Pour afficher les images vidéo, arrêtez le véhicule dans un endroit sûr et engagez le frein de stationnement.

### Description de l'écran de source vidéo

#### CONSEIL

Touchez n'importe où sur l'écran, les touches de panneau tactile apparaissent.

	 <b>Pour effectuer la lecture image par image.</b>
	 <b>Pour effectuer la lecture au ralenti.</b>
	<b>Pour régler une étendue de lecture répétée pour tous les fichiers/le dossier actuel/le fichier actuel.</b>
 	<b>Pour permuter la langue audio/de sous-titrage.</b>
	<b>Pour permuter entre les types de fichier multimédia suivants.</b> [Music] : Fichiers audio comprimés [Video] : Fichiers vidéo comprimés [Photo] : Fichiers d'images







	<p><b>Pour sélectionner un fichier dans la liste.</b> Touchez un fichier de la liste pour en faire la lecture.</p> <p><b>CONSEIL</b> Toucher un dossier de la liste affiche son contenu. Vous pouvez faire la lecture d'un fichier de la liste en le touchant.</p>
---	--

## Source d'image fixe

### Description de l'écran d'image fixe

#### CONSEIL

Touchez n'importe où sur l'écran, les touches de panneau tactile apparaissent.

	<p><b>Pour sélectionner le dossier précédent ou le dossier suivant.</b></p>
	<p><b>Pour faire pivoter l'image affichée de 90° dans le sens des aiguilles d'une montre.</b></p>
	<p><b>Pour régler une étendue de lecture répétée pour tous les fichiers/le dossier actuel.</b></p>
	<p><b>Pour lire tous les fichiers dans l'étendue de lecture répétée actuelle ou pour ne pas les lire dans un ordre aléatoire.</b></p>
	<p><b>Pour permuter entre les types de fichier multimédia suivants.</b> [Music] : Fichiers audio comprimés [Video] : Fichiers vidéo comprimés [Photo] : Fichiers d'images</p>
	<p><b>Pour sélectionner un fichier dans la liste.</b> Touchez un fichier de la liste pour en faire la lecture.</p> <p><b>CONSEIL</b> Toucher un dossier de la liste affiche son contenu. Vous pouvez faire la lecture d'un fichier de la liste en le touchant.</p>

## AUX

L'image vidéo ou le son peut être lu au moyen de l'appareil branché à l'entrée AUX.





### ⚠ PRÉCAUTION

Par mesure de sécurité, les images vidéo ne peuvent pas s'afficher pendant que le véhicule bouge. Pour afficher les images vidéo, arrêtez le véhicule dans un endroit sûr et engagez le frein de stationnement.

### REMARQUE

Un câble AV à mini-prise (vendu séparément) est requis pour la connexion. Pour plus de détails, reportez-vous à la Composant vidéo externe et afficheur (page 23).

## Procédure de démarrage

- 1 Appuyez sur .
- 2 Touchez , puis .
- 3 Vérifiez que [Entrée AUX] est activé.
- 4 Appuyez sur .
- 5 Touchez [AUX].  
L'écran AUX apparaît.

## Utilisation de base

### Description de l'écran AUX

#### CONSEILS

- Touchez n'importe où sur l'écran, les touches de panneau tactile apparaissent.
- Vous pouvez spécifier la taille de l'écran pour l'image vidéo (page 19).







**Pour permuter entre l'entrée vidéo et l'entrée audio.**



## Réglages

Vous pouvez ajuster divers réglages dans le menu principal.

## Afficher l'écran de réglage

- 1 Appuyez sur .
- 2 Touchez .
- 3 Touchez l'une des catégories suivantes, puis sélectionnez les options.
  -  Réglages système (page 15)
  -  Réglages de thème (page 17)



-  Réglages audio (page 17)
-  Réglages vidéo (page 19)
-  Réglages Bluetooth (page 7)

## Réglages système

Les éléments de menu varient selon la source.

### [Paramètres source AV]

Élément de menu	Description
[Paramètres radio]	(page 12)
[Audio Bluetooth] [Marche] [Arrêt]	Réglage de l'activation de la source audio Bluetooth.

### [Entrée AUX]

Élément de menu	Description
[Entrée AUX] [Marche] [Arrêt]	Sélectionnez [Marche] pour la source AUX (page 14).

### [Paramètres de la caméra]

Une caméra de recul (p. ex. ND-BC8) vendue séparément est requise pour l'utilisation de la fonction de caméra de recul. (Pour plus de détails, consultez votre détaillant.)

#### ► Caméra de recul

Ce produit est équipé d'une fonction de permutation automatique sur l'image plein écran de la caméra de recul du véhicule lorsque le levier de vitesse est sur la position REVERSE (R).

Le mode Point de vue de la caméra permet aussi de vérifier ce qu'il y a derrière vous pendant que vous conduisez.

#### ► Caméra pour mode Point de vue de la caméra

L'image de Point de vue de la caméra peut être affichée en tout temps. Notez qu'avec ce réglage, l'image de la caméra n'est pas redimensionnée pour occuper tout l'écran, et qu'une partie de ce qui est capté par la caméra n'est pas visible.

Pour afficher l'image de la caméra, touchez [Camera View] sur l'écran de sélection de source AV (page 11).

#### REMARQUE

Pour assigner la caméra de recul au mode Point de vue de la caméra, réglez [Entrée de la caméra ar.] à [Marche] (page 15).

#### PRÉCAUTION

Pioneer recommande l'utilisation d'une caméra émettant des images de miroir inversées, sinon l'image à l'écran pourrait sembler inversée.

- Vérifiez immédiatement si l'afficheur permute automatiquement sur l'image de caméra de recul lorsque le levier de vitesse est déplacé sur REVERSE (R) depuis une autre position.
- Si l'écran permute sur une image de caméra de recul plein écran pendant la conduite normale, permutez sur le réglage opposé sous [Polarité de la caméra].
- Si vous touchez [] pendant que l'image de la caméra s'affiche, l'image affichée s'éteint temporairement.

Élément de menu	Description
[Entrée de la caméra ar.] [Arrêt] [Marche]	Réglage de l'activation de la caméra de recul.
[Polarité de la caméra]	Réglage de la polarité de la caméra de recul.
[Pile]	La polarité du fil connecté est positive.
[fil de terre]	La polarité du fil connecté est négative.

**REMARQUE**  
Cette fonction est disponible lorsque [Entrée de la caméra ar.] est réglé à [Marche].

### [Langage du système]

Élément de menu	Description
[Langage du système]	Sélectionnez le langage du système.

**REMARQUES**

- Si le réglage de la langue incorporée et de la langue sélectionnée n'est pas le même, il se peut que les informations de texte ne s'affichent pas correctement.
- Il se peut que certains caractères ne s'affichent pas correctement.

## [Restauration param.]

Élément de menu	Description
[Restauration param.]	Touchez [Restaurer] pour restaurer les valeurs par défaut des réglages.  <b>⚠ PRÉCAUTION</b> Ne coupez pas le moteur pendant la restauration des réglages.  <b>REMARQUES</b> <ul style="list-style-type: none"><li>• Ce réglage est disponible uniquement lorsque vous arrêtez le véhicule dans un endroit sûr et engagez le frein de stationnement.</li><li>• La source est désactivée et la connexion Bluetooth est déconnectée avant que le processus ne commence.</li></ul>

## [Tonalité]







Élément de menu	Description
[Tonalité] [Marche] [Arrêt]	Sélectionnez [Arrêt] pour désactiver le bip émis lorsque vous appuyez sur un bouton ou que vous touchez l'écran.

## [Calibration écran tactile]

Si vous croyez que la position des touches du panneau de l'écran est différente de la position réelle de réponse à vos touchers, réglez les positions de réponse de l'écran du panneau tactile.





### REMARQUES

- N'utilisez pas un outil à pointe fine, tel qu'un stylo à bille ou un stylet mécanique. Ils pourraient endommager l'écran.
- Ne coupez pas le moteur pendant la sauvegarde des données de position modifiées.
- Ce réglage est disponible uniquement lorsque vous arrêtez le véhicule dans un endroit sûr et engagez le frein de stationnement.

Élément de menu	Description
[Calibration écran tactile]	<ol style="list-style-type: none"><li>1 Touchez [Oui].</li><li>2 Touchez quatre coins de l'écran le long des flèches.</li><li>3 Appuyez sur .</li><li>4 Appuyez encore une fois sur . Les résultats du réglage sont sauvegardés.</li><li>5 Appuyez encore une fois sur . Passez au réglage 16 points.</li><li>6 Touchez doucement le centre du signe [-] affiché sur l'écran. La cible indique l'ordre.<ul style="list-style-type: none"><li>• Lorsque vous appuyez sur , la position de réglage précédente est rétablie.</li><li>• Lorsque vous maintenez la pression sur , le réglage est annulé.</li></ul></li><li>6 Maintenez la pression sur . Les résultats du réglage sont sauvegardés.</li></ol>

## [Réglages d'intensité]

Élément de menu	Description
[Gradateur d'intensité]	Réglage de la luminosité du gradateur.
[Automatique]	Pour activer ou désactiver automatiquement le gradateur lorsque vous allumez ou éteignez les phares du véhicule.
[Manuel]	Pour activer ou désactiver manuellement le gradateur.
[Heure]	Pour activer ou désactiver le gradateur à l'heure spécifiée.
[Jour/Nuit]	Réglage de la durée du gradateur le jour ou la nuit. Vous pouvez utiliser cette fonction lorsque [Manuel] est réglé à [Gradateur d'intensité].
[Jour]	Pour désactiver la fonction de gradateur.
[Nuit]	Pour activer la fonction de gradateur.

Élément de menu	Description
<b>[Durée de l'éclairage]</b>	Réglez la durée d'activation ou de désactivation du gradateur en glissant les curseurs ou en touchant  ou  . Vous pouvez utiliser cette fonction lorsque [Gradateur d'intensité] est réglé à [Heure].
	<b>CONSEILS</b>
	<ul style="list-style-type: none"> <li>Chaque toucher sur  ou  déplace le curseur vers l'arrière ou l'avant de 15 minutes.</li> <li>Lorsque les curseurs sont placés au même point, la durée disponible du gradateur est de 0 heure.</li> <li>Lorsque le curseur pour le réglage de durée de désactivation est placé à l'extrémité gauche et que le curseur pour le réglage de durée d'activation est placé à l'extrémité droite, la durée disponible du gradateur est de 0 heure.</li> <li>Lorsque le curseur pour le réglage de durée d'activation est placé à l'extrémité gauche et que le curseur pour le réglage de durée de désactivation est placé à l'extrémité droite, la durée disponible du gradateur est de 24 heures.</li> </ul>
	<b>REMARQUES</b>
	<ul style="list-style-type: none"> <li>L'affichage du temps sur la barre de réglage de la durée du gradateur dépend du réglage d'affichage de l'horloge (page 19).</li> <li>Ce réglage est disponible uniquement lorsque vous arrêtez le véhicule dans un endroit sûr et engagez le frein de stationnement.</li> </ul>

### [Ajustement de l'image]

Vous pouvez régler l'image pour chaque source et pour la caméra de recul.

### PRÉCAUTION

Pour des raisons de sécurité, il n'est pas possible d'utiliser certaines de ces fonctions pendant que le véhicule se déplace. Pour activer ces fonctions, vous devez arrêter le véhicule dans un endroit sûr et engager le frein de stationnement.

Pour régler le menu suivant, touchez , , ,  pour effectuer le réglage.

Élément de menu	Description
<b>[Luminosité]</b> [-24] à [+24]	Pour régler l'intensité du noir.
<b>[Contraste]</b> [-24] à [+24]	Pour régler le contraste.
<b>[Couleur]*</b> [-24] à [+24]	Pour régler la saturation des couleurs.

Élément de menu	Description
<b>[Teinte]*</b> [-24] à [+24]	Pour régler le ton des couleurs (en mettant l'accent sur le rouge ou le vert).
<b>[Gradateur]</b> [+1] à [+48]	Pour régler la luminosité de l'afficheur.

\* Sur certaines images, il n'est pas possible de régler [Teinte] et [Couleur].

### REMARQUES

- Les réglages de [Luminosité], [Contraste] et [Gradateur] sont mémorisés séparément lorsque les phares de votre véhicule sont éteints (jour) et allumés (nuit).
- [Luminosité] et [Contraste] sont permutés automatiquement selon le réglage de [Réglages d'intensité].
- [Gradateur] permet de modifier le réglage ou la durée d'activation ou de désactivation (page 16).
- Il se peut que le réglage de l'image ne soit pas disponible avec certaines caméras de recul.
- Les contenus de réglage peuvent être mémorisés séparément.







## Réglages de thème





Élément de menu	Description
<b>[Arrière-plan]</b> [Départ] [AV]	Sélectionnez le papier peint à partir des éléments prédéfinis dans ce produit. Le papier peint peut être défini à partir de sélections pour l'écran de menu supérieur et l'écran de commande AV.
Affichage prédéfini	Pour sélectionner l'affichage d'arrière-plan prédéfini désiré.
<input type="checkbox"/> OFF (désactivé)	Pour masquer l'affichage d'arrière-plan.
<b>[Thème]*</b>	Sélectionnez la couleur de thème.

\* Vous pouvez afficher l'aperçu de l'écran du menu supérieur ou de l'écran de commande AV en touchant respectivement [Départ] ou [AV].

## Réglages audio

Les éléments de menu varient selon la source. Certains des éléments de menu deviennent indisponibles lorsque le volume est en sourdine.

Élément de menu	Description
<b>[EQ graphique]</b> [Super basse] [Puiss.] [Naturel] [Vocal] [Plat] [Perso1] [Perso2]	Sélectionnez ou personnalisez la courbe d'égalisation. Sélectionnez la courbe à utiliser comme base de personnalisation, puis touchez la fréquence que vous souhaitez régler. <b>CONSEILS</b> <ul style="list-style-type: none"> <li>Si vous effectuez des réglages pendant qu'une courbe [Super basse], [Puiss.], [Naturel], [Vocal] ou [Plat] est sélectionnée, les paramètres de courbe d'égalisation seront impérativement changés à [Perso1].</li> <li>Si vous effectuez des réglages pendant que la courbe [Perso2] est sélectionnée, par exemple, la courbe [Perso2] sera mise à jour.</li> <li>Les courbes [Perso1] et [Perso2] peuvent être créées de manière à être communes à toutes les sources.</li> </ul>
<b>[Présortie]</b> [Ar.] [Subwoofer]	Sélection de la sortie du haut-parleur arrière. Cette fonction est disponible lorsque la source est désactivée.
<b>[Équilibreur/balance]</b>	Touchez  ou  pour régler la balance de haut-parleurs avant/arrière. Réglez [Avant] et [Ar.] à [0] lors de l'utilisation d'un système à deux haut-parleurs. Touchez  ou  pour régler la balance de haut-parleurs gauche/droit. <b>CONSEIL</b> Vous pouvez aussi régler la valeur en glissant le point sur le tableau affiché. <b>REMARQUE</b> Seul le réglage de équilibreur peut être modifié lorsque [Arrière] est sélectionné comme mode de haut-parleurs.
<b>[Régl. niv. source]</b> [-4] à [+4]	Réglez le niveau de volume de chaque source pour éviter les changements brusques de volume lors de la permutation entre les sources autres que FM. Touchez  ou  pour régler le volume de la source après comparaison du niveau de volume du syntoniseur FM avec le niveau de la source. <b>CONSEIL</b> Si vous touchez directement la zone où le curseur peut être déplacé, le réglage de SLA (réglage de niveau de la source) prendra la valeur du point touché. <b>REMARQUES</b> <ul style="list-style-type: none"> <li>Les paramètres sont basés sur le niveau de volume du syntoniseur FM, qui demeure inchangé.</li> <li>Cette fonction n'est pas disponible lorsque le syntoniseur FM est sélectionné comme source AV.</li> </ul>

Élément de menu	Description
<b>[Caisson de basse]</b> [Marche] [Arrêt]	Sélectionnez d'activer ou de désactiver la sortie de caisson d'extrêmes graves de ce produit.
<b>[Niveau du haut-parleur]</b> [Front Left] [Front Right] [Rear Left] [Rear Right] [Subwoofer] [Listening Position]	Réglez le niveau de sortie de haut-parleur de la position d'écoute. <b>1</b> Touchez  ou  pour sélectionner la position d'écoute, puis sélectionnez la sortie de haut-parleur. <b>2</b> Touchez  ou  pour régler le niveau de la sortie de haut-parleur sélectionnée. <b>REMARQUE</b> Pour le haut-parleur arrière, cette fonction est disponible uniquement lorsque [Arrière] est sélectionné dans [Présortie].
<b>[Réglages du caisson graves]</b>	Sélectionnez la phase du caisson d'extrêmes graves et la fréquence de coupure LPF (page 18).
<b>[Position d'écoute]</b> [Arrêt] [Av. à G] [Av. à D] [Avant] [Tous]	Sélectionnez la position d'écoute que vous souhaitez définir comme centre des effets sonores.
<b>[augmentation des basses]</b> [0] à [+6]	Régler le niveau d'augmentation des basses.
<b>[Intensité sonore]</b> [Arrêt] [Bas] [Moyen] [Élevé]	Pour compenser les lacunes dans les basses fréquences et les hautes fréquences à faible volume.

### Régler la valeur de fréquence de coupure LPF

Vous pouvez régler la valeur de fréquence de coupure LPF du caisson d'extrêmes graves.

#### REMARQUE

[Paramètres du caisson de basse] est disponible uniquement lorsque [Caisson de basse] est à [Marche].

**1** Appuyez sur .

**2** Touchez , puis .

**3** Touchez [Réglages du caisson graves].

**4** Touchez  ou  pour sélectionner la position de coupure.

Il est aussi possible de régler les éléments suivants.

	Pour permuter la phase du caisson d'extrêmes graves entre la position normale et la position inversée.
<b>LPF</b>	Pour permuter le réglage LPF sur [Marche] ou [Arrêt].

## Réglages vidéo

Les éléments de menu varient selon la source.

### [Secondes (s) par diapo]

Élément de menu	Description
[Secondes (s) par diapo] [5s] [10s] [15s] [Manuel]	Sélectionnez l'intervalle des diaporamas de fichiers d'images sur ce produit.

### [Config. du signal vidéo]

Élément de menu	Description
[AUX] [Auto] [PAL] [NTSC] [PAL-M] [PAL-N] [SECAM]	Sélectionnez le réglage de signal vidéo adéquat lorsque vous connectez ce produit à un équipement AUX.
[Caméra] [Auto] [PAL] [NTSC] [PAL-M] [PAL-N] [SECAM]	Sélectionnez la configuration de signal vidéo adéquate lorsque vous connectez ce produit à une caméra de recul.

## Menu de favoris

En enregistrant vos éléments de menu favoris sur des raccourcis, vous pourrez aller directement sur l'écran de menu enregistré par un simple toucher sur l'écran [Favoris].

### REMARQUE

Jusqu'à 12 éléments de menu peuvent être enregistrés dans le menu de favoris.

## Créer un raccourci

1 Appuyez sur , puis touchez .

2 Touchez l'icône d'étoile de l'élément de menu.

L'icône d'étoile du menu sélectionné devient pleine.

### CONSEIL

Pour annuler l'enregistrement, touchez de nouveau l'icône d'étoile dans la colonne de menu.

## Sélectionner/retirer un raccourci

1 Appuyez sur , puis touchez .

2 Touchez .

3 Pour sélectionner l'élément de menu.

Pour retirer, maintenez le toucher sur la colonne du menu de favoris. L'élément de menu sélectionné est retiré de l'écran [Favoris].

## Autres fonctions

### Régler l'heure et la date

1 Touchez l'heure actuelle sur l'écran.

2 Touchez  ou  pour régler correctement l'heure et la date.

Vous pouvez régler les éléments suivants : Année, mois, date, heures, minutes.

### CONSEILS

- Vous pouvez changer le format d'affichage de l'heure à [12 heures] ou [24 heures].
- Vous pouvez changer l'ordre du format d'affichage de la date : Jour-mois, Mois-jour.

### Changer le mode grand écran

Vous pouvez spécifier le mode d'écran pour l'écran AV et les fichiers d'images.

1 Touchez la touche de mode d'affichage d'écran.



Touche de mode d'affichage de l'écran

2 Touchez le mode désiré.

[Full]

Pour afficher les images 16:9 en plein écran sans modifier le rapport d'aspect.

### REMARQUE

Pour agrandir et afficher les images de sources USB en conservant le rapport d'aspect de l'image de source originale.

[Zoom]

Pour afficher les images en les agrandissant à la verticale.

[Normal]	Pour afficher les images sans modifier le rapport d'aspect 4:3. <b>REMARQUES</b> <ul style="list-style-type: none"> <li>• Pour les sources USB, le rapport d'aspect 4:3 pourrait ne pas s'afficher.</li> <li>• Les appareils connectés avec USB MTP ne sont pas pris en charge.</li> </ul>
[Trimming]	Une image est affichée sur l'écran entier en laissant le rapport horizontal/vertical tel quel. Si le rapport d'aspect de l'écran est différent de celui de l'image, il se peut que l'affichage de l'image soit coupé partiellement au haut/bas ou des deux côtés. <b>REMARQUE</b> [Trimming] est uniquement pour les fichiers d'images.

#### CONSEILS

- Des réglages différents peuvent être mis en mémoire pour chaque source vidéo.
- Lorsqu'une vidéo est affichée avec un mode d'écran large qui ne correspond pas au rapport d'aspect original, il se peut qu'elle ait un aspect différent.
- L'image vidéo aura un aspect plus grossier lorsque affichée en mode [Zoom].

#### REMARQUE

Les fichiers d'images peuvent être réglés à [Normal] ou [Trimming] en mode grand écran.

## Rétablir les réglages d'usine de ce produit

Vous pouvez rétablir les valeurs par défaut des réglages ou du contenu enregistré à partir de [Restauration param.] dans le menu [Système] (page 16).

## Connexion

### Précautions

#### Votre nouveau produit et ce manuel

- N'utilisez pas ce produit, les applications ou la caméra de recul en option (le cas échéant) si cela vous distrairait de quelque façon affectant l'utilisation sécuritaire de votre véhicule. Respectez toujours les règles de conduite sécuritaire et toute la réglementation routière en vigueur. Si vous avez du mal à utiliser ce produit, stationnez votre véhicule dans un

emplacement sûr et engagez le frein de stationnement avant d'effectuer les réglages nécessaires.

- N'installez pas ce produit là où il risque (i) de gêner la vision du conducteur, (ii) d'affecter le fonctionnement de tout système ou de tout dispositif de sécurité du véhicule, y compris les coussins de sécurité gonflables ou les boutons de feux de détresse, ou (iii) d'affecter la capacité du conducteur à utiliser le véhicule de façon sécuritaire. Dans certains cas, il peut être impossible d'installer ce produit en raison du type de véhicule ou de la forme de l'intérieur du véhicule.

## Importantes mesures de protection

### ⚠ ATTENTION

Pioneer ne recommande pas d'installer ce produit soi-même. Ce produit est conçu pour être installé uniquement par des professionnels. Il est recommandé de confier la configuration et l'installation de ce produit au personnel de service de Pioneer uniquement, qui a reçu une formation spéciale et a l'expérience des appareils électroniques mobiles. **NE RÉPAREZ JAMAIS CE PRODUIT VOUS-MÊME.** En installant ou réparant vous-même ce produit et ses câbles de connexion, vous vous exposez à un risque de décharge électrique ou d'autres dangers et vous risquez de causer des dommages non couverts par la garantie à ce produit.

## Précautions à prendre avant de connecter le système

### ⚠ ATTENTION

Ne faites rien pour trafiquer ou désactiver le dispositif d'interverrouillage du frein de stationnement, mis en place pour assurer votre protection. Trafiquer ou désactiver le dispositif d'interverrouillage du frein de stationnement peut entraîner une blessure grave ou le décès.

### ⚠ PRÉCAUTION

- Fixez tous les câbles avec des serre-câbles ou du ruban isolant. Ne laissez aucun fil nu exposé.
- Ne connectez pas le fil jaune de ce produit directement à la batterie du

véhicule. Si le fil est directement connecté à la batterie, les vibrations du moteur peuvent éventuellement endommager l'isolation au point où le fil passe de l'habitacle au compartiment moteur. Si l'isolation du fil jaune s'use au contact des pièces métalliques, cela peut causer un court-circuit très dangereux.

- Il est extrêmement dangereux de laisser les câbles s'enrouler autour de la colonne de direction ou du levier de vitesse. Assurez-vous d'installer ce produit, ses câbles et ses fils à l'écart, de sorte qu'ils ne gênent pas la conduite.
- Assurez-vous que les câbles et fils ne gêneront pas ou ne seront pas coincés par les pièces mobiles du véhicule, et tout particulièrement le volant de direction, le levier de vitesse, le frein de stationnement, les rails de siège coulissant, les portières ou toute commande du véhicule.
- Ne posez pas les fils à des emplacements exposés à des températures élevées. La surchauffe de l'isolation peut endommager les fils, entraînant un court-circuit ou un problème de fonctionnement et des dommages permanents au produit.
- Ne raccourcissez aucun fil. Autrement, le circuit de protection (porte-fusible, résistance de protection ou filtre, etc.) risque de ne pas bien fonctionner.
- N'alimentez jamais d'autres produits électroniques en coupant l'isolation du fil d'alimentation de ce produit pour y connecter un autre fil. La capacité du fil serait dépassée, entraînant une surchauffe.

## Avant d'installer ce produit

- N'utilisez cet appareil qu'avec une batterie 12 volts avec masse négative.

Autrement, il y a risque d'incendie ou de problème de fonctionnement.

- Pour éviter de court-circuiter le système électrique, pensez à déconnecter le câble de batterie (-) avant l'installation.

## Pour éviter les dommages

### ⚠ ATTENTION

- Lorsque la sortie de haut-parleur est utilisée par 4 canaux, utilisez des haut-parleurs de plus de 50 W (Puissance d'entrée maximale) et de 4 Ω à 8 Ω (valeur d'impédance). N'utilisez pas de haut-parleurs de 1 Ω à 3 Ω avec cet appareil.
- Le câble noir est le câble de masse. Lors de l'installation de cet appareil ou d'un amplificateur de puissance (vendu séparément), pensez à connecter d'abord le fil de masse. Assurez-vous que le fil de masse est bien connecté à une partie métallique de la carrosserie du véhicule. Le fil de masse de l'amplificateur de puissance et celui de cet appareil ou de tout autre dispositif doivent être connectés au véhicule séparément, avec des vis différentes. Si la vis du fil de masse se desserre ou tombe, il y a risque d'incendie et de génération de fumée ou de problème de fonctionnement.

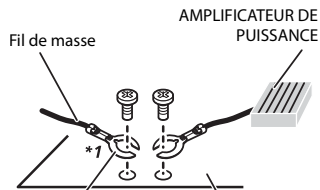

Autres appareils (autres appareils électroniques dans le véhicule)      Pièces métalliques de la carrosserie du véhicule

\*1 Non fourni pour cet appareil

- Lors du remplacement du fusible, assurez-vous d'utiliser un fusible de la capacité nominale indiquée sur ce produit.
- Ce produit ne peut pas être installé dans un véhicule dont le commutateur d'allumage n'a pas de position ACC (accessoire).



Position ACC



Sans position ACC

- Pour éviter le court-circuitage, recouvrez le fil déconnecté de ruban isolant. Il est tout particulièrement important d'isoler tous les fils de haut-parleur non utilisés, car ils peuvent causer un court-circuit s'ils sont dénudés.
- Pour connecter un amplificateur de puissance ou d'autres dispositifs à ce produit, reportez-vous au mode d'emploi du produit à connecter.
- Le symbole graphique  placé sur le produit signifie « courant continu ».

## Remarque sur le fil bleu/blanc

- Lors de la mise du commutateur d'allumage en position de marche (ACC ON), un signal de commande est envoyé par le fil bleu/blanc. Connectez-le à la borne de commande à distance de système de l'amplificateur de puissance, à la borne de commande de relais de l'antenne de véhicule ou à la borne de commande de puissance de l'amplificateur d'antenne (max. 300 mA, 12 V c.c.). Le signal de commande est envoyé par le fil bleu/blanc même si la source audio est éteinte.

## Panneau arrière

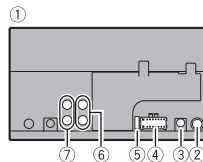

- 1 Ce produit
- 2 Prise d'antenne
- 3 Entrée de télécommande filaire  
Branchez à l'interface de commande du volant de votre véhicule. Pour plus de détails, consultez votre détaillant.
- 4 Alimentation
- 5 Fusible (10 A)
- 6 Sortie avant
- 7 Sortie arrière/pour caisson d'extrêmes graves

## Cordon d'alimentation

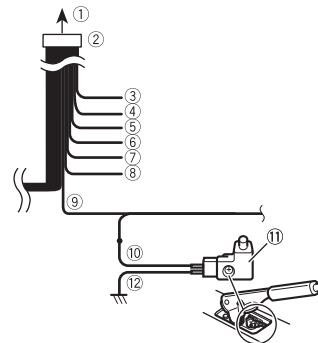

- 1 Vers la source d'alimentation
- 2 Cordon d'alimentation
- 3 Jaune  
Vers une borne alimentée quelle que soit la position du commutateur d'allumage.
- 4 Rouge  
Vers une borne électrique commandée par l'activation et la désactivation du commutateur d'allumage (12 V c.c.)
- 5 Orange/blanc  
Vers la borne de commutateur d'éclairage.
- 6 Noir (masse)  
Vers la carrosserie (partie métallique) du véhicule.
- 7 Violet/blanc  
Des deux fils connectés à la lampe arrière, connectez celui dont la tension change lorsque le levier de vitesse est sur la position REVERSE (R). Cette connexion permet à l'appareil de détecter si le véhicule se déplace vers l'avant ou vers l'arrière.
- 8 Bleu/blanc

Connectez-le à la borne de commande de système de l'amplificateur de puissance (max. 300 mA, 12 V c.c.).

⑨ Vert pâle

Ce fil sert à détecter si le frein de stationnement est engagé ou non. Ce fil doit être connecté du côté alimentation du commutateur de frein de stationnement.

⑩ Côté alimentation

⑪ Commutateur de frein de stationnement

⑫ Côté masse

## Fils de haut-parleurs

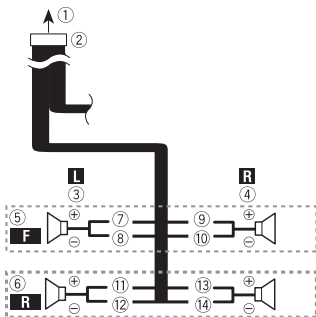

- ① Vers la source d'alimentation
- ② Cordon d'alimentation
- ③ Gauche
- ④ Droite
- ⑤ Haut-parleur avant
- ⑥ Haut-parleur arrière
- ⑦ Blanc
- ⑧ Blanc/noir
- ⑨ Gris
- ⑩ Gris/noir
- ⑪ Vert
- ⑫ Vert/noir
- ⑬ Violet
- ⑭ Violet/noir

### REMARQUE

Avec un système à deux haut-parleurs, ne connectez rien aux fils de haut-parleurs qui ne sont pas connectés aux haut-parleurs.

## Amplificateur de puissance (vendu séparément)

### Sans amplificateur interne

#### Important

Les fils de haut-parleurs ne sont pas utilisés lorsque cette connexion est utilisée.

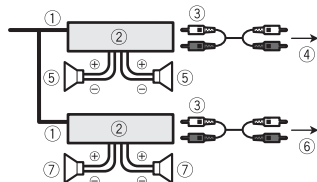

### Avec amplificateur interne

#### Important

Le haut-parleur avant et le haut-parleur arrière proviennent des fils du haut-parleur lorsque cette connexion est utilisée.

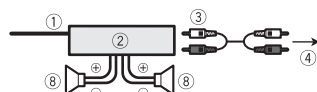

- ① Commande à distance du système  
Connectez au câble bleu/blanc.
- ② Amplificateur de puissance (vendu séparément)
- ③ Connectez au câble RCA (vendu séparément)

- ④ Vers la sortie arrière ou pour caisson d'extrêmes graves
- ⑤ Haut-parleur arrière ou caisson d'extrêmes graves
- ⑥ Vers la sortie avant
- ⑦ Haut-parleur avant
- ⑧ Caisson d'extrêmes graves

### REMARQUES

- Vous pouvez modifier la sortie RCA du caisson d'extrêmes graves en fonction de votre système d'extrêmes graves.
- La sortie du caisson d'extrêmes graves de ce produit est mono.

## Téléphone intelligent (Appareil Android™)

### Téléphones intelligents compatibles

La compatibilité n'est pas garantie avec tous les téléphones intelligents.

### Connexion par le port USB

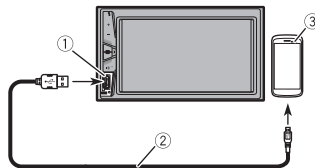

- ① Port USB
- ② Câble USB - micro USB (Type USB A - micro USB B) (fourni avec CD-MU200 (vendu séparément))  
Câble USB Type-C (Type USB A - USB C) (fourni avec CD-CU50 (vendu séparément))
- ③ Téléphone intelligent

### REMARQUE

La longueur du câble Type USB A - micro USB B ne doit pas dépasser 2 m et celle du

câble Type USB A - USB C ne doit pas dépasser 4 m conformément à la norme de câble USB. Lors de l'utilisation d'un câble différent de ceux indiqués ci-dessus, l'appareil principal pourrait ne pas fonctionner correctement.

## Caméra

### À propos de la caméra de recul

Si vous utilisez la caméra de recul, l'image vidéo est remplacée automatiquement par l'image de vue arrière lorsque vous déplacez le levier de vitesse sur **REVERSE (R)**. Le mode **Point de vue de la caméra** permet aussi de vérifier ce qu'il y a derrière vous pendant que vous conduisez.

### ATTENTION

N'UTILISEZ L'ENTRÉE QUE POUR L'IMAGE DE MARCHÉ ARRIÈRE OU DE MIROIR DE CAMÉRA DE REcul. TOUTE AUTRE UTILISATION PEUT ENTRAÎNER UNE BLESSURE OU DES DOMMAGES.

### PRÉCAUTION

- Il se peut que l'image affichée à l'écran soit inversée.
- Avec la caméra de recul, vous pouvez garder un œil sur la remorque ou regarder derrière en reculant dans un stationnement étroit. Ne l'utilisez pas à des fins de divertissement.
- Les objets de l'affichage de recul peuvent sembler plus proches ou plus éloignés que la distance réelle.
- La zone d'image des images plein écran affichées en reculant ou en vérifiant à l'arrière du véhicule peut être légèrement différente.



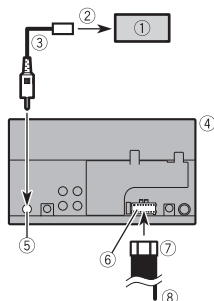

- ① Caméra de recul (ND-BC8) (vendue séparément)
  - ② Vers la sortie vidéo
  - ③ Câble RCA (fourni avec ND-BC8)
  - ④ Ce produit
  - ⑤ Entrée pour caméra de recul (**R.C.I.N**)
  - ⑥ Alimentation
  - ⑦ Cordon d'alimentation
  - ⑧ Violet/blanc (**REVERSE-GEAR SIGNAL INPUT**)
- Reportez-vous à Cordon d'alimentation à la page 21.

#### REMARQUES

- Pour le montage de la caméra, suivez les instructions de montage de la caméra. Utilisez une caméra dont le fil d'alimentation est connecté au commutateur ACC.
- Connectez uniquement la caméra de recul à **R.C.I.N**. N'y connectez aucun autre équipement.
- Certains réglages adéquats sont requis pour utiliser des caméras de recul. Pour plus de détails, reportez-vous à la [Paramètres de la caméra] (page 15).

## Composant vidéo externe et afficheur

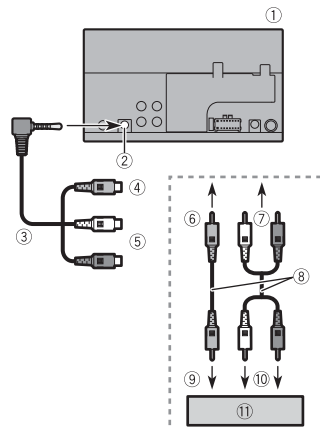

- ① Ce produit
- ② Entrée AUX
- ③ Câble AV à mini-prise (vendu séparément)
- ④ Jaune
- ⑤ Rouge, blanc
- ⑥ Vers jaune
- ⑦ Vers rouge, blanc
- ⑧ Câbles RCA (vendus séparément)
- ⑨ Vers la sortie vidéo
- ⑩ Vers les sorties audio
- ⑪ Composant vidéo externe (vendu séparément)

#### REMARQUE

Le réglage adéquat est requis pour utiliser le composant vidéo externe. Pour plus de détails, reportez-vous à la AUX (page 14).

### ⚠ PRÉCAUTION

Assurez-vous d'utiliser un câble AV à mini-prise (vendu séparément) pour le câblage. Si vous utilisez d'autres câbles, la position du câblage pourrait être différente, entraînant ainsi des troubles de l'image et du son.

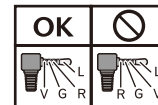

L : Audio gauche (Blanc)  
R : Audio droite (Rouge)  
V : Vidéo (Jaune)  
G : Masse

## Installation

### Précautions à prendre avant l'installation

#### ⚠ PRÉCAUTION

N'installez jamais ce produit dans des emplacements ou d'une manière :

- Pouvant blesser le conducteur ou les passagers en cas d'arrêt brusque du véhicule.
- Pouvant gêner le conducteur dans la conduite du véhicule, comme sur le plancher devant le siège du conducteur ou près du volant de direction ou du levier de vitesse.
- Pour assurer une installation adéquate, assurez-vous d'utiliser les pièces fournies, de la manière spécifiée. Si certaines pièces ne sont pas fournies avec ce produit, utilisez des pièces compatibles de la manière spécifiée, après avoir fait vérifier la compatibilité des pièces par votre détaillant. Si d'autres pièces que celles fournies ou compatibles sont utilisées, elles peuvent endommager les pièces internes de ce produit ou se relâcher, et le produit risque alors de se détacher.
- N'installez pas ce produit là où il risque (i) de gêner la vision du conducteur, (ii) d'affecter le fonctionnement de tout

système ou de tout dispositif de sécurité du véhicule, y compris les coussins de sécurité gonflables ou les boutons de feux de détresse, ou (iii) d'affecter la capacité du conducteur à utiliser le véhicule de façon sécuritaire.

- N'installez pas ce produit devant ou près d'un emplacement de déploiement des coussins de sécurité gonflables du véhicule, que ce soit le tableau de bord, une portière ou un pilier. Reportez-vous au manuel du propriétaire du véhicule pour connaître la zone de déploiement des coussins de sécurité gonflables avant.

### Avant l'installation

- Consultez votre concessionnaire si l'installation implique le perçage de trous ou d'autres modifications sur le véhicule.
- Avant de procéder à l'installation finale de ce produit, connectez temporairement les fils pour vérifier si les connexions sont correctes et si le système fonctionne bien.

## Remarques sur l'installation

- N'installez pas ce produit dans des emplacements exposés à des températures élevées ou à une humidité élevée, tels que :
  - Emplacements près de la chaufferette, des événements ou du climatiseur.
  - Emplacements exposés aux rayons directs du soleil, comme le dessus du tableau de bord.
  - Emplacements pouvant être exposés à la pluie, comme près d'une portière ou sur le plancher du véhicule.
- Installez ce produit à l'horizontale, avec une tolérance de 0 à 60 degrés (sans dépasser 5 degrés sur la gauche ou sur la droite). L'installation inadéquate de l'appareil sur une surface plus inclinée que ces tolérances accroît le risque d'erreurs lors de l'affichage de la position du véhicule, et cela peut aussi affecter la qualité d'affichage.

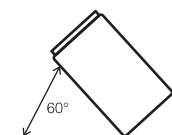

- Lors de l'installation, assurez la dispersion adéquate de la chaleur en veillant à laisser suffisamment d'espace derrière le panneau arrière et à regrouper tous les câbles libres de sorte qu'ils ne bloquent pas les sorties d'air.

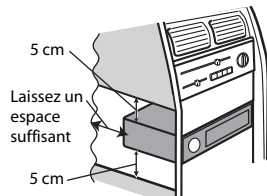

## Installation à l'aide des trous de vis sur le côté de ce produit

- 1 **Fixer ce produit au support de montage radio installé en usine.** Placez ce produit de sorte que ses trous de vis soient alignés sur les trous de vis du support, puis serrez les vis à trois emplacements de chaque côté. Utilisez soit les vis à tête bombée, soit les vis à tête plate, suivant la forme des trous de vis du support.

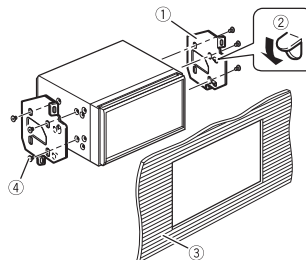
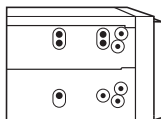

- ① Support de montage radio installé en usine
- ② Si le cliquet gêne l'installation, vous pouvez le rabattre vers le bas pour l'écarter.
- ③ Tableau de bord ou console
- ④ Vis à tête bombée ou vis à tête plate Assurez-vous d'utiliser les vis fournies avec ce produit.

## Annexe

### Dépannage

En cas de problème d'utilisation de ce produit, reportez-vous à cette section. Les problèmes les plus courants sont énumérés ci-dessous, ainsi que les causes probables et les solutions. Si vous ne trouvez pas la solution à votre problème ici, contactez votre détaillant ou le service après-vente agréé Pioneer le plus près.

### Problèmes communs

**Un écran noir s'affiche et le fonctionnement à l'aide des touches du panneau tactile n'est pas possible.**

- Le mode de mise hors tension est activé.
  - Appuyez sur n'importe quel bouton de ce produit pour désactiver le mode.

### Problèmes d'écran AV

**L'écran est couvert par un message de mise en garde et la vidéo ne s'affiche pas.**

- Le fil du frein de stationnement n'est pas connecté ou le frein de stationnement n'est pas engagé.
  - Connectez correctement le fil du frein de stationnement et engagez le frein.
- L'interverrouillage du frein de stationnement est activé.
  - Stationnez le véhicule dans un endroit sûr et engagez le frein de stationnement.

**L'icône  s'affiche et le fonctionnement est impossible.**

- L'opération n'est pas compatible avec la configuration vidéo.

**Aucune image de la caméra lors de la marche arrière.**

- La configuration de la caméra est à "Off" sur le récepteur.
    - Changez la configuration de la caméra à "On" via le menu de configuration. (Voir la section configuration système du manuel)
  - Le connecteur de la caméra semble lousse ou non connecté.
    - Vérifiez la connexion afin que le connecteur mâle de la caméra soit bien relié au connecteur brun du récepteur.
- Reportez-vous à Caméra (page 22).

- L'information des feux arrières semble ne pas être reliée au bon fil d'ampoule du véhicule.
- Vérifiez que la connexion du fil violet/blanc du récepteur est bien relié au signal du véhicule activant les lumières de marche arrière.
- Reportez-vous à Caméra (page 22).

### Un écran noir apparaît lors de la marche arrière du véhicule. (sans caméra d'installée)

- L'entrée de caméra est active.
- Désactivez l'entrée de caméra via le menu de configuration du système. (Voir la section configuration système du manuel)

### La vue de la caméra est active même lorsque la marche arrière n'est pas en fonction.

- La configuration de polarité du signal de marche arrière n'est pas bonne.
- Validez la configuration du système à l'aide de la section de configuration de la caméra de votre manuel. Avec le véhicule à l'arrêt dans un endroit sécuritaire, appuyez et maintenez enfoncée la pédale de frein et activez la marche arrière. Via le menu Configuration Système, changez la polarité de la caméra. Remettez la transmission du véhicule en mode stationnement.

### Problèmes d'écran de téléphone

#### La composition est impossible car les touches de panneau tactile pour la composition sont inactives.

- Votre téléphone est hors de la zone de service.
- Réessayez après l'avoir ramené dans la zone de service.

- La connexion entre le téléphone cellulaire et ce produit ne peut être établie.
- Effectuez le processus de connexion.
- Lorsque deux téléphones cellulaires sont connectés à ce produit en même temps, si le premier téléphone est utilisé pour la composition, la sonnerie ou un appel en cours, la composition ne peut pas être effectuée sur le deuxième téléphone.
- Lorsque l'opération sur le premier des deux téléphones cellulaires est terminée, utilisez la touche de permutation d'appareils pour permuter sur le deuxième téléphone, puis composez.

### Messages d'erreur

Lorsqu'un problème survient sur ce produit, un message d'erreur apparaît sur l'afficheur. Reportez-vous au tableau ci-dessous pour identifier le problème, puis prenez la mesure corrective suggérée. Si l'erreur persiste, notez le message d'erreur et contactez votre détaillant ou le centre de service après-vente Pioneer le plus près.

#### Commun

##### Erreur AMP

- Ce produit ne fonctionne pas ou la connexion des haut-parleurs est incorrecte; le circuit de protection s'active.
- Vérifiez la connexion des haut-parleurs. Si le message ne disparaît toujours pas après l'arrêt/le redémarrage du moteur, contactez votre détaillant ou un centre de service après-vente agréé Pioneer pour obtenir de l'aide.

### Support de mémoire USB

#### Error-02-9X/-DX

- La communication a échoué.
- Mettez le commutateur d'allumage sur OFF, puis de nouveau sur ON.
  - Déconnectez le support de mémoire USB.
  - Permutez sur une source différente. Ensuite, revenez au support de mémoire USB.

#### Sauté

- Le support de mémoire USB connecté contient des fichiers protégés par DRM.
- Les fichiers protégés sont sautés.

#### Protection

- Tous les fichiers du support de mémoire USB connecté sont protégés par DRM.
- Remplacez le support de mémoire USB.

### Bluetooth

#### Error-10

- L'alimentation du module Bluetooth de ce produit a échoué.
- Mettez le commutateur d'allumage sur OFF, puis de nouveau sur ON.
- Si le message d'erreur s'affiche toujours après cela, veuillez contacter votre détaillant ou un centre de service après-vente agréé Pioneer.

## Informations détaillées sur les supports dont la lecture est possible

### Compatibilité

#### Remarques générales sur le support de mémoire USB

- Ne laissez pas le support de mémoire USB dans un emplacement à températures élevées.
- Selon le type de support de mémoire USB utilisé, il se peut que ce produit ne reconnaisse pas le support de mémoire ou que ses fichiers ne soient pas lus correctement.
- Les informations de texte de certains fichiers audio et vidéo peuvent ne pas s'afficher correctement.
- Les extensions de fichier doivent être utilisées adéquatement.
- Il peut y avoir un léger retard lors du lancement de la lecture des fichiers sur un support de mémoire USB dont la hiérarchie des dossiers est complexe.
- Les opérations peuvent varier selon le type de support de mémoire USB.
- La lecture de certains fichiers de musique sur support de mémoire USB peut être impossible en raison des caractéristiques du fichier, du format de fichier, de l'application utilisée pour l'enregistrement, de l'environnement de lecture, des conditions de rangement, etc.

#### Compatibilité du support de mémoire USB

- Pour plus de détails sur la compatibilité du support de mémoire USB avec ce produit, reportez-vous à Spécifications (page 28).
- Protocole : bulk

- Il n'est pas possible de connecter un support de mémoire USB à ce produit avec un concentrateur USB.
- Les supports de mémoire USB partitionnés ne sont pas compatibles avec ce produit.
- Fixez fermement le support de mémoire USB lorsque vous conduisez. Évitez de laisser tomber le support de mémoire USB sur le plancher, où il risque de se coincer sous la pédale de frein ou de gaz.
- Il peut y avoir un léger retard lors du lancement de la lecture des fichiers audio codés avec des données d'image.
- Il se peut que certains supports de mémoire USB, lorsque connectés à ce produit, génèrent du bruit sur la radio.
- Ne connectez rien d'autre que le support de mémoire USB.

La séquence des fichiers audio sur le support de mémoire USB.  
Pour un support de mémoire USB, la séquence est différente de celle d'un support de mémoire USB.

#### Directives de manipulation et informations complémentaires

- Ce produit n'est pas compatible avec Multi Media Card (MMC).
- La lecture des fichiers protégés par droit d'auteur n'est pas possible.

#### Remarques générales sur les fichiers DivX

##### Remarques spécifiques aux fichiers DivX

- Le fonctionnement adéquat n'est garanti que pour les fichiers DivX téléchargés depuis les sites partenaires DivX. Il se peut que les fichiers DivX non autorisés ne fonctionnent pas bien.
- Ce produit correspond à l'affichage d'un fichier DivX de 1 590 minutes 43 secondes maximum. Les opérations de recherche au-delà de cette limite de temps sont interdites.

- Pour plus de détails sur les versions vidéo DivX dont la lecture est possible sur ce produit, reportez-vous aux Spécifications (page 28).
- Pour plus de détails sur DivX, visitez le site suivant : <https://www.divx.com/>

#### Fichiers de sous-titres DivX

- Vous pouvez utiliser des fichiers de sous-titres de format Srt, avec l'extension « .srt ».
- Un seul fichier de sous-titres par fichier DivX peut être utilisé. Il n'est pas possible d'associer plusieurs fichiers de sous-titres.
- Les fichiers de sous-titres dont le nom comporte la même chaîne de caractères que le fichier DivX avant l'extension sont associés au fichier DivX. La chaîne de caractères qui précède l'extension doit être identique. Toutefois, s'il n'y a qu'un seul fichier DivX et un seul fichier de sous-titres dans un dossier, les fichiers seront associés même si leurs noms sont différents.
- Le fichier de sous-titres doit se trouver dans le même dossier que le fichier DivX.
- Jusqu'à 255 fichiers de sous-titres peuvent être utilisés. Tout fichier de sous-titres supplémentaire ne sera pas reconnu.
- Jusqu'à 64 caractères peuvent être utilisés pour le nom du fichier de sous-titres, extension comprise. Si plus de 64 caractères sont utilisés pour le nom de fichier, il se peut que le fichier de sous-titres ne soit pas reconnu.
- Le code de caractères du fichier de sous-titres doit être conforme à ISO-8859-1. L'utilisation de caractères autres que ceux d'ISO-8859-1 peut causer un affichage erroné des caractères.
- Il se peut que les sous-titres ne s'affichent pas bien si les caractères affichés du fichier de sous-titres comprennent un code de commande.

- Pour les équipements à haut débit de transfert, il se peut que les sous-titres et l'image vidéo ne soient pas parfaitement synchronisés.
- Si plusieurs sous-titres sont programmés pour être affichés dans un très court laps de temps, par exemple 0,1 seconde, il se peut que les sous-titres ne s'affichent pas au bon moment.

### Tableau de compatibilité des supports

#### Généralités

- Temps de lecture maximum du fichier audio enregistré sur support de mémoire USB : 7,5 heures (450 minutes)

#### Support de mémoire USB

Système de fichier : FAT16/FAT32  
Nombre maximum de répertoires : 8  
Nombre maximum de dossiers : 300  
Nombre maximum de fichiers : 15 000  
Types de fichiers dont la lecture est possible : MP3, WMA, AAC, WAV, DivX, MPEG-2, MPEG-4, JPEG, BMP

#### Compatibilité MP3

- Ver. 2.x de la balise ID3 à la priorité lorsque la version 1.x et la version 2.x sont présentes.
- Ce produit n'est pas compatible avec ce qui suit : MP3i (MP3 interactif), mp3 PRO, liste de lecture m3u
- Les informations de marquage peuvent uniquement être affichées dans la langue définie dans le réglage de la langue du système.

#### Support de mémoire USB

Extension de fichier : .mp3  
Débit binaire : 8, 16, 24, 32, 40, 48, 56, 64, 80, 96, 112, 128, 144, 160, 192, 224, 256, 320 kbps (CBR), VBR  
Fréquence d'échantillonnage : 16, 22.05, 24, 32, 44,1, 48 kHz

Balise ID3 : Balise ID3 version 1.0, 1.1, 2.2, 2.3, 2.4

#### Compatibilité WMA

- Ce produit n'est pas compatible avec ce qui suit : Windows Media™ Audio 9 Professional, Lossless, Voice

#### Support de mémoire USB

Extension de fichier : .wma  
Débit binaire : 8, 16, 24, 32, 40, 48, 56, 64, 80, 96, 112, 128, 144, 160, 192 kbps (CBR)  
Fréquence d'échantillonnage : 8, 11.025, 12, 16, 22.05, 24, 32, 44,1, 48 kHz

#### Compatibilité WAV

- La fréquence d'échantillonnage indiquée sur l'afficheur peut être arrondie.

#### Support de mémoire USB

Extension de fichier : .wav  
Format : PCM linéaire (LPCM)  
Débit binaire : Environ 1,5 Mbps  
Fréquence d'échantillonnage : 16, 22.05, 24, 32, 44,1, 48 kHz

#### Compatibilité AAC

- Ce produit fait uniquement la lecture des fichiers LC-AAC codés par iTunes.

#### Support de mémoire USB

Extension de fichier : .aac, .m4a  
Débit binaire : 8, 16, 24, 32, 40, 48, 56, 64, 80, 96, 112, 128, 144, 160, 192, 224, 256, 320 kbps (CBR), VBR  
Fréquence d'échantillonnage : 8, 11.025, 12, 16, 22.05, 24, 32, 44,1, 48, 64, 88.2, 96 kHz

#### Compatibilité DivX

- Ce produit n'est pas compatible avec ce qui suit : Format DivX Ultra, fichiers DivX sans données vidéo, fichiers DivX codés avec le codec audio LPCM (PCM linéaire)
- Si un fichier contient plus de 4 Go, la lecture s'arrête avant la fin.
- Certaines opérations spéciales peuvent être interdites en raison de la composition des fichiers DivX.

## Compatibilité des fichiers vidéo (USB)

- Selon l'environnement de création du fichier ou le contenu du fichier, il se peut qu'il ne soit pas lu correctement.
- Ce produit n'est pas compatible avec le transfert de données en écriture de paquets.
- L'ordre de sélection des dossiers et d'autres opérations peuvent être affectés, selon le logiciel de codage ou d'écriture.

### .avi

Format : MPEG-4/DivX  
Codec vidéo compatible : MPEG4 (partie2)/DivX (Profil Home Theater)  
Résolution maximale : 720 pixels × 576 pixels  
Fréquence d'image maximale : 30 images par seconde  
• La lecture des fichiers peut être impossible, selon le débit binaire.

### .mpg/.mpeg

Format : MPEG-1 PS/MPEG-2 PS  
Codec vidéo compatible : MPEG-1/MPEG-2  
Résolution maximale : 720 pixels × 576 pixels  
Fréquence d'image maximale : 30 images par seconde

### .divx

Format : MPEG-4/DivX  
Codec vidéo compatible : MPEG4 (partie2)/DivX (Profil Home Theater)  
Résolution maximale : 720 pixels × 576 pixels  
Fréquence d'image maximale : 30 images par seconde  
• La lecture des fichiers peut être impossible, selon le débit binaire.

## Exemple de hiérarchie

### REMARQUE

Ce produit attribue les numéros de dossier. L'utilisateur ne peut pas attribuer les numéros de dossier.

## Bluetooth

La marque de mot et les logos *Bluetooth*® sont des marques déposées appartenant à Bluetooth SIG, Inc. et toute utilisation de ces marques par PIONEER CORPORATION est faite sous licence. Les autres marques de commerce et noms commerciaux appartiennent à leurs propriétaires respectifs.

## WMA

Windows Media est une marque déposée ou une marque commerciale de Microsoft Corporation aux États-Unis et/ou dans d'autres pays.

- Ce produit intègre une technologie détenue par Microsoft Corporation, qui ne peut être utilisée et distribuée que sous licence de Microsoft Licensing, Inc.

## DivX

Les appareils DivX® Home Theater Certified ont été testés pour la lecture vidéo DivX Home Theater de haute qualité (y compris .avi, .divx). Lorsque vous voyez le logo DivX, vous savez qu'il garantit votre liberté de faire la lecture de vos vidéos préférées.

DivX®, DivX Certified® et les logos associés sont des marques de commerce de DivX, LLC et sont utilisés sous licence.

Cet appareil DivX Certified® peut faire la lecture de fichiers vidéo DivX® Home Theater jusqu'à 576p (y compris .avi, .divx).

Téléchargez le logiciel gratuit au [www.divx.com](http://www.divx.com) pour créer, faire la lecture et diffuser des vidéos numériques.

## AAC

AAC est l'acronyme de Advanced Audio Coding et désigne la norme de technologie de compression audio utilisée avec MPEG-2 et MPEG-4. Plusieurs applications peuvent être utilisées pour

coder les fichiers AAC, mais les formats et extensions de fichiers diffèrent selon l'application utilisée pour coder. Cet appareil fait la lecture des fichiers AAC codés par iTunes.

## Avis concernant le visionnement vidéo

Gardez à l'esprit que l'utilisation de ce système à des fins commerciales ou de présentation publique peut constituer une violation des droits d'auteur, tels que protégés par la loi sur le droit d'auteur.

## Utiliser correctement l'écran LCD

### Manipuler l'écran LCD

- Lorsque l'écran LCD est exposé aux rayons directs du soleil pour une période prolongée, l'écran LCD devient très chaud et peut subir des dommages. Lorsque vous n'utilisez pas ce produit, évitez le plus possible de l'exposer aux rayons directs du soleil.
- L'écran LCD doit être utilisé dans la plage de température indiquée dans les Spécifications à la page 28.
- N'utilisez pas l'écran LCD à des températures supérieures ou inférieures à la plage de température de fonctionnement, car l'écran LCD risque de ne pas fonctionner normalement et de subir des dommages.
- L'écran LCD est exposé afin d'accroître sa visibilité à l'intérieur du véhicule. Veuillez ne pas appuyer fortement dessus, car cela peut l'endommager.
- N'appuyez pas trop fort sur l'écran LCD, car cela peut le rayer.

## Écran d'affichage à cristaux liquides (LCD)

- Si l'écran LCD se trouve près de l'événement d'un climatiseur, assurez-vous que l'événement du climatiseur ne souffle pas l'air dessus. La chaleur de la chaufferette peut briser l'écran LCD et l'air froid du climatiseur peut causer de l'humidité à l'intérieur de ce produit, ce qui peut causer des dommages.
- De petits points noirs ou blancs (points lumineux) peuvent apparaître sur l'écran LCD. Ils sont dus aux caractéristiques de l'écran LCD et n'indiquent aucun problème de fonctionnement.
- L'écran LCD sera difficile à voir s'il est exposé aux rayons directs du soleil.
- Lorsque vous utilisez un téléphone cellulaire, gardez son antenne à l'écart de l'écran LCD pour éviter le brouillage de l'image vidéo sous forme de perturbations telles que points, bandes colorées, etc.

## Faire l'entretien de l'écran LCD

- Lorsque vous dépoussiérez ou nettoyez l'écran LCD, éteignez d'abord ce produit, puis essuyez l'écran avec un linge sec et doux.
- Évitez de rayer la surface de l'écran LCD en l'essuyant. N'utilisez pas de nettoyeurs chimiques forts ou abrasifs.

## Rétroéclairage LED (diode électroluminescente)

Une diode électroluminescente est utilisée à l'intérieur de l'afficheur pour illuminer l'écran LCD.

- À basses températures, l'utilisation du rétroéclairage LED peut accroître le retard d'image et dégrader la qualité d'image, en raison des caractéristiques de l'écran LCD. La qualité d'image s'améliorera avec la hausse de la température.
- La durée de service du rétroéclairage LED est de plus de 10 000 heures. Elle peut toutefois être moindre dans le cas d'une utilisation à températures élevées.
- Si le rétroéclairage LED atteint la fin de sa durée de service, l'écran deviendra pâle et l'image ne sera plus visible. Le cas échéant, veuillez consulter votre détaillant ou le centre de service après-vente agréé Pioneer le plus près.

## Spécifications

### Généralités

Source d'alimentation nominale :

14,4 V CC (10,8 V à 15,1 V admissible)

Dispositif de mise à la masse :

Type négatif

Consommation de courant maximale :

10,0 A

Dimensions (L x H x P) :

D

Boîtier :

178 mm x 100 mm x 159 mm

Nez :

171 mm x 97 mm x 5 mm

Poids :

1,0 kg

### Afficheur

Taille d'écran/Rapport d'aspect :

6,2 po de largeur/16:9 (zone d'affichage réelle : 137,52 mm x 77,232 mm)

Pixels :

1 152 000 (2 400 x 480)

Méthode d'affichage :

Entraînement par matrice active TFT

Système de couleurs :

Compatible PAL/NTSC/PAL-M/PAL-N/SECAM

Plage de température :

-10 °C à +60 °C

### Audio

Puissance de sortie maximale :

• 50 W x 4 canaux/4 Ω

Puissance de sortie continue :

22 W x 4 (50 Hz à 15 kHz, 5 % DHT, charge de 4 Ω, les deux canaux entraînés)

Impédance de charge :

4 Ω (4 Ω à 8 Ω admissible)

Niveau de sortie de la présortie (max.) :

2,0 V

Égalisateur (égalisateur graphique à 7 bandes) :

Fréquence :  
50 Hz/125 Hz/315 Hz/800 Hz/2 kHz/  
5 kHz/12,5 kHz

Gain : ±12 dB (2 dB/pas)

Caisson d'extrêmes graves/LPF :

Fréquence :

80 Hz/120 Hz/160 Hz

Phase : Normale/Inversée

Amplification des graves :

Gain : +6 dB à 0 dB (1 dB/pas)

Niveau de haut-parleur :

+6 dB à -24 dB (1 dB/pas)

### USB

USB 1.1, USB 2.0 pleine vitesse, USB 2.0 haute vitesse

Alimentation max. en courant : 0,5 A

Classe USB :

MSC (Mass Storage Class), MTP (Media Transfer Protocol)

Système de fichier : FAT16, FAT32

<USB audio>

Format de décodage MP3 :

MPEG-1 & 2 & 2.5 Couche audio 3

Format de décodage WMA :

Ver. 7, 7.1, 8, 9, 9.1, 9.2 (2 canaux audio) (Windows Media Player)

Format de décodage AAC :

MPEG-4 AAC (uniquement codé par iTunes) (Ver. 10.6 et précédentes)

WAVFormat de signal :

linéaire PCM : wav

Fréquence d'échantillonnage :

PCM linéaire :

16 kHz/22,05 kHz/24 kHz/32 kHz/  
44,1 kHz/48 kHz

<USB image>

JPEGformat de décodage :

.jpeg, .jpg, .jpe, .bmp

Échantillonnage de pixels : 4:2:2, 4:2:0

Taille de décodage :

MAX : 8 192 (H) x 7 680 (L)

MIN : 32 (H) x 32 (L)

Format de décodage BMP : .bmp

Taille de décodage :

MAX : 1 920 (H) x 936 (L)

MIN : 32 (H) x 32 (L)

DivX format de décodage :

Home Theater (Sauf ultra et HD) : .avi, .divx

MPEG format de décodage vidéo :

MPEG1 (niveau faible), MPEG2 (niveau principal), MPEG4 (part2) (niveau principal)

### Bluetooth

Version :

Bluetooth certifié 4.1

Puissance de sortie :

3,0 dBm (-6 dB/+2 dB) (Classe de puissance 2)

Bande(s) de fréquence :

2 400 MHz à 2 483,5 MHz

### Syntoniseur FM

Plage de fréquence :

87,9 MHz à 107,9 MHz

Sensibilité utilisable :

12 dBf (1,1 µV/75 Ω, mono, S/B : 30 dB)

Rapport signal/bruit :

72 dB (réseau IEC-A)

### Syntoniseur AM

Plage de fréquence :

530 kHz à 1 710 kHz

Sensibilité utilisable :

28 µV (S/B : 20 dB)

Rapport signal/bruit :

62 dB (réseau IEC-A)

### Spécifications CTA2006



Puissance de sortie :

14 W RMS x 4 canaux (4 Ω et ≤ 1 % DHT+bruit)

Rapport signal/bruit :

91 dBA (référence : 1 W dans 4 Ω)

### REMARQUE

Les spécifications et le design peuvent être modifiés sans préavis à des fins d'améliorations.



# Índice

Gracias por comprar este producto Pioneer.  
Lea detenidamente estas instrucciones para saber cómo utilizar adecuadamente este modelo. Después de leer las instrucciones, guarde este documento en un lugar seguro para consultarlo en el futuro.

## Importante

Es posible que las pantallas mostradas en los ejemplos sean distintas a las pantallas reales, ya que podrían modificarse sin previo aviso para mejorar el desempeño y las funciones.

■ Precauciones .....	2
■ Piezas y controles .....	5
■ Funcionamiento básico ....	5
■ Bluetooth.....	7
■ Origen AV .....	10
■ Conexión para smartphone para fuente AV .....	10
■ Radio .....	11
■ Archivos comprimidos....	12
■ AUX .....	13
■ Ajustes .....	14
Visualización de la pantalla de ajustes.....	14
Ajustes del sistema .....	14
Ajustes del tema .....	17
Ajustes de audio .....	17
Ajustes de video.....	18
■ Menú Favorito .....	18

■ Otras funciones .....	19
■ Conexión .....	19
■ Instalación .....	23
■ Apéndice .....	24

# Precauciones

## Información al usuario

### ⚠ ADVERTENCIA

Se proporcionan ranuras y aperturas de ventilación en el gabinete para garantizar un funcionamiento confiable del producto y para protegerlo del sobrecalentamiento. Para evitar riesgos de incendio, nunca se deben bloquear o cubrir las aberturas con elementos (como papeles, alfombras y trapos).

### ⚠ PRECAUCIÓN

Este producto es evaluado en condiciones de clima moderado y tropical en aparatos electrónicos de audio, video y similares. Requisitos de seguridad, IEC 60065.

## Información importante sobre seguridad

### ⚠ ADVERTENCIA

- No trate de instalar o reparar este producto usted mismo. La instalación o la reparación de este producto por parte de personas sin cualificación ni experiencia en equipos electrónicos y accesorios para automóviles puede ser peligrosa y puede exponerle al riesgo de sufrir una descarga eléctrica u otros peligros.
- Evite que este producto entre en contacto con líquidos. Podrían producirse descargas eléctricas. Además, el contacto con líquidos puede provocar daños al producto, humo y sobrecalentamiento.
- En caso de que ingresen al producto líquidos u objetos extraños, estacione su vehículo en un lugar seguro, apáguelo (ACC OFF) de inmediato y comuníquese con su distribuidor o el centro de servicio de Pioneer autorizado más cercano. No utilice este producto en dicha condición; de lo contrario, podría producirse un incendio, una descarga eléctrica u otra falla.
- En caso de detectar humo, un ruido extraño o un olor que salga de este producto, o cualquier otra señal anormal en la pantalla LCD, apague el producto de inmediato y comuníquese con su distribuidor o el centro de servicio de Pioneer autorizado más cercano. Si utiliza este producto en esta condición, podrían producirse daños permanentes en el sistema.
- No desarme ni modifique este producto, ya que los componentes de alta tensión en el interior podrían provocar una descarga eléctrica. Asegúrese de comunicarse con su distribuidor o el centro de servicio de Pioneer autorizado más cercano para solicitar inspecciones internas, ajustes o reparaciones.

Antes de utilizar este producto, asegúrese de leer y comprender completamente la siguiente información de seguridad:

- No utilice este producto, ninguna aplicación, ni la opción de la cámara de visión trasera (en caso de haberla adquirido) si al hacerlo se distraerá de alguna forma y no podrá manejar su vehículo con seguridad. Siempre respete las reglas para conducir con seguridad y el reglamento de tráfico vigente. Si enfrenta dificultades al usar este producto, deténgase, estacione su vehículo en un lugar seguro y accione el freno de mano antes de realizar los ajustes necesarios.



- Nunca suba el volumen de este producto a un nivel tan alto que le impida escuchar el tráfico exterior y los vehículos de los servicios de emergencia.
- En aras de fomentar la seguridad, algunas funciones están desactivadas hasta que el vehículo se haya detenido y se haya accionado el freno de mano.
- Conserve este manual en un lugar de fácil acceso para consultar los procedimientos de funcionamiento y la información de seguridad.
- No instale este producto donde quizá (i) obstruya la visión del conductor, (ii) afecte el funcionamiento de cualquiera de los sistemas de operación del vehículo relacionados con la seguridad, como las bolsas de aire, los botones de luces de advertencia (intermitentes), o (iii) afecte la capacidad del conductor de manejar el vehículo de forma segura.
- No olvide usar el cinturón de seguridad en todo momento mientras conduce su vehículo. En caso de un accidente, sus lesiones pueden ser mucho más graves si no tiene el cinturón de seguridad bien puesto.
- Nunca utilice audífonos mientras conduce.
- Se necesitan sistemas de visión trasera (cámaras de retroceso) en determinados vehículos nuevos que se venden en Estados Unidos y Canadá. En Estados Unidos, el 1º de mayo de 2016 se implementó un programa de dos años mediante el cual se debían instalar sistemas de visión trasera en todos los vehículos fabricados después del 1º de mayo de 2018 en Estados Unidos y Canadá. **Los propietarios de los vehículos equipados con sistemas de visibilidad trasera conforme a la legislación no deben instalar ni utilizar este producto si ello alterará o deshabilitará el cumplimiento del sistema con las disposiciones aplicables.** Si no está seguro acerca de si su vehículo tiene un sistema de visibilidad trasera conforme a la normativa de Estados Unidos o Canadá, póngase en contacto con el fabricante o distribuidor.

Si su vehículo tiene una cámara de retroceso que permite ver hacia atrás mediante el receptor de fábrica, no utilice el receptor de Pioneer a menos que esté conectado a dicho receptor y muestre la misma vista que la cámara de retroceso instalada de fábrica. Para conectar la cámara de retroceso de fábrica, deberá usar un adaptador, que se vende por separado. Es posible que no se puedan conectar todos los vehículos. Consulte a un instalador profesional calificado para conocer las opciones de instalación específicas de su vehículo.

## Bloqueo del freno de mano

Ciertas funciones (como ver una imagen de video y ciertas operaciones con las teclas del panel táctil) que permite este producto podrían ser peligrosas (posiblemente provoquen lesiones graves o la muerte) o ilegales si las usa mientras conduce. Para evitar que use dichas funciones mientras el vehículo está en movimiento, existe un sistema de bloqueo que detecta cuándo está activado el freno de mano y cuándo el vehículo está en movimiento. Si intenta usar estas funciones descritas anteriormente mientras conduce, se deshabilitarán hasta que detenga el vehículo en un lugar seguro y

(1) accione el freno de mano, (2) libere el freno de mano y (3) vuelva a accionar el freno de mano. Pise el pedal del freno sin soltarlo antes de quitar el freno de mano.

## Para garantizar una conducción segura

### ⚠ ADVERTENCIA

- **EL CABLE VERDE CLARO DEL CONECTOR DE ALIMENTACIÓN ESTÁ DISEÑADO PARA DETECTAR EL ESTADO ESTACIONADO DEL VEHÍCULO Y DEBE CONECTARSE EN EL LADO DE LA FUENTE DE ENERGÍA DEL INTERRUPTOR DEL FRENO DE MANO. LA CONEXIÓN O EL USO INCORRECTOS DE ESTE CABLE PODRÍAN INFRINGIR LA LEY APLICABLE Y PRODUCIR LESIONES O DAÑOS GRAVES.**
- **No intente alterar ni desactivar el sistema de bloqueo mediante el freno de mano, provisto para su propia protección. La alteración o la desactivación del sistema de bloqueo del freno de mano podrían producir lesiones graves o la muerte.**
- **Para evitar el riesgo de daños y lesiones y la posible infracción de las leyes aplicables, este producto no debe utilizarse con una imagen de video que sea visible para el conductor.**
- En algunos países, la visualización de imágenes de video en una pantalla dentro de un vehículo incluso por personas distintas al conductor podría estar prohibida por la ley. Deben obedecerse estas disposiciones en los lugares donde estén vigentes.

Si intenta ver una imagen de video mientras conduce, aparecerá en la pantalla la siguiente advertencia: **“Está terminantemente prohibido visualizar una fuente de video en el asiento delantero durante la conducción.”** Para ver una imagen de video en esta pantalla, detenga el vehículo en un lugar seguro y accione el freno de mano. Pise el pedal del freno sin soltarlo antes de quitar el freno de mano.

## Para evitar la descarga de la batería

Asegúrese de encender el motor del vehículo mientras utiliza este producto. La batería podría descargarse si este producto se utiliza sin el motor encendido.

### ⚠ ADVERTENCIA

No instale este producto en un vehículo que no disponga de cables o circuitos ACC.

## Cámara de visión trasera

Si dispone de una cámara opcional de visión trasera, puede utilizar este producto como apoyo para observar vehículos de gran volumen o para dar marcha atrás y estacionarse en un lugar estrecho.

### ⚠ ADVERTENCIA

- LA IMAGEN DE LA PANTALLA PUEDE VERSE AL REVÉS.
- USE ESTA FUNCIÓN SOLO PARA DAR MARCHA ATRÁS O VER UN REFLEJO DE LA CÁMARA DE VISIÓN TRASERA. CUALQUIER OTRO USO PODRÍA PRODUCIR LESIONES O DAÑOS.

## **⚠ PRECAUCIÓN**

El modo de visión trasera sirve para utilizar este producto como apoyo para observar vehículos de gran volumen o para dar marcha atrás. No utilice esta función con fines de entretenimiento.

## **Uso del conector USB**

### **⚠ PRECAUCIÓN**

- Para evitar la pérdida de datos y daños al dispositivo de almacenamiento, nunca lo extraiga de este producto durante la transferencia de datos.
- Pioneer no puede garantizar la compatibilidad con todos los dispositivos de almacenamiento masivo USB y no asume ninguna responsabilidad por ningún tipo de pérdida de datos en reproductores multimedia, iPhone®, teléfono inteligente u otros dispositivos mientras se utiliza este producto.

## **Fallas de funcionamiento**

Servicio posventa para productos Pioneer

Comuníquese con el distribuidor que le vendió el producto para recibir servicio posventa (incluidas las condiciones de garantía) o cualquier otra información. En caso de que la información necesaria no esté disponible, comuníquese con las empresas nombradas a continuación.

No envíe su producto a las empresas cuya dirección se señala en seguida con fines de reparación sin antes comunicarse.

–EE. UU. Y CANADÁ

Pioneer Electronics (USA) Inc.  
CUSTOMER SUPPORT DIVISION  
P.O. Box 1760 Long Beach, CA 90801-1760  
800-421-1404

Consulte información sobre la garantía en la hoja de garantía restringida incluida en su producto.

## **Visite nuestro sitio web**

Visite nuestro siguiente sitio:

<http://www.pioneerelectronics.com>

<http://www.pioneerelectronics.ca>

- 1** Registre el producto.
- 2** Reciba actualizaciones sobre los productos y las tecnologías más recientes.
- 3** Descargue manuales del usuario, pida catálogos de productos, conozca nuevos productos y mucho más.
- 4** Reciba noticias sobre actualizaciones y mejoras del software.

## **Protección del panel y la pantalla LCD**

- No exponga la pantalla LCD a la luz solar directa cuando no se utilice este producto. Lo anterior puede provocar una avería en la pantalla LCD debido a las altas temperaturas.
- Al utilizar un teléfono celular, mantenga la antena del teléfono celular alejada de la pantalla LCD para evitar interrupciones en el video, por ejemplo: manchas, líneas de color, etc.
- Para proteger la pantalla LCD contra daños, asegúrese de tocar las teclas del panel táctil suavemente y solo con los dedos.



## **Notas sobre la memoria interna**

- La información se eliminará si se desconecta el cable amarillo de la batería (o si se extrae la batería).
- Algunos ajustes y contenido grabado no se restablecerán.

## **Acerca de este manual**

Este manual utiliza diagramas de pantallas reales para describir las operaciones. No obstante, las pantallas de algunas unidades quizá no coincidan con las mostradas en este manual según el modelo utilizado.

### **Significado de los símbolos utilizados en este manual**

	Esto indica que debe tocarse la tecla digital adecuada en la pantalla táctil.
	Esto indica que debe mantener presionada la tecla digital adecuada en la pantalla táctil.

# Piezas y controles

## Unidad principal

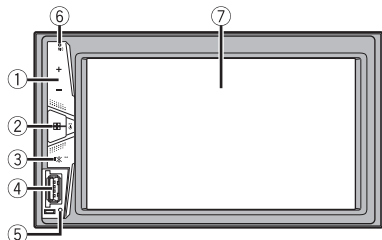

①	VOL (+/-)	
②	■ (HOME)	Pulse para mostrar la pantalla del menú superior. Mantenga pulsado para apagar. Para volver a encender, pulse cualquier botón.
③	🔇 (MUTE)	Mantenga presionado para apagar la pantalla.
④	Puerto USB	
⑤	RESET	Pulse para restablecer el microprocesador (página 5).
⑥	Micrófono	El micrófono Bluetooth está integrado en la rejilla del producto. Hable hacia el micrófono cuando realice una llamada. <b>NOTA</b> Según las condiciones de uso del vehículo, como el viento del aire acondicionado cuando se usa la función de manos libres, puede ser difícil para la otra persona escuchar su voz en su extremo.
⑦	Pantalla LCD	

## Funcionamiento básico

### Restablecimiento del microprocesador

#### ⚠ PRECAUCIÓN

- Si pulsa el botón RESET, los ajustes y el contenido grabado se restablecen a los ajustes de fábrica.
  - No realice esta operación cuando un dispositivo esté conectado a este producto.

- Algunos ajustes y contenido grabado no se restablecerán.
- El microprocesador debe restablecerse en las siguientes condiciones:
  - Antes de utilizar este producto por primera vez después de la instalación.
  - Si este producto no funciona correctamente.
  - Si el funcionamiento del sistema parece tener problemas.

- 1 Gire la llave de encendido del vehículo a la posición de apagado (OFF).
- 2 Pulse RESET con la punta de un bolígrafo u otra herramienta puntiaguda. Los ajustes y el contenido grabado se reinician a los ajustes de fábrica.

## Control remoto

El control remoto se vende por separado. Para obtener detalles sobre las operaciones, consulte el manual del control remoto.

## Encendido de la unidad

- 1 Encienda el motor para iniciar el sistema. Aparece la pantalla [Selecc. idioma programa].

#### NOTA

A partir de la segunda vez, la pantalla mostrada será distinta en función de las condiciones anteriores.

- 2 Toque el idioma.
- 3 Toque . Aparece la pantalla del menú superior.









## Uso del panel táctil

Puede controlar este producto tocando las teclas de la pantalla directamente con los dedos.





#### NOTA

Para proteger la pantalla LCD contra daños, asegúrese de tocar la pantalla suavemente solo con los dedos.

## Teclas del panel táctil comunes

	Alterna entre reproducción y pausa.
	
 	Adelanta o atrasa archivos/pistas/capítulos.
	Adelanta o retrasa rápidamente. Vuelve a tocar para cambiar la velocidad de reproducción.
	Detiene la reproducción.
Información de texto	<p>Cuando no se muestran todos los caracteres, el resto se desplazan automáticamente en la pantalla. Los caracteres se muestran al tocar la información de texto.</p> <p><b>NOTA</b> Esta función está disponible solo cuando detiene el vehículo en un lugar seguro y acciona el freno de mano.</p>
	Vuelve a la pantalla anterior.
	Cierre la pantalla.

## Uso de las pantallas con listas





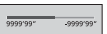

 abcdefghi	Al tocar un elemento de la lista, puede reducir las opciones y pasar a la siguiente operación.
	<p>Aparece cuando no se muestran todos los caracteres en el área de visualización. Al tocar la tecla, el resto se desplaza para su visualización.</p> <p><b>NOTA</b> Esta función está disponible solo cuando detiene el vehículo en un lugar seguro y acciona el freno de mano.</p>
	<p>Aparece cuando los elementos no se pueden mostrar en una sola página. Toque  o  para visualizar los elementos ocultos.</p>

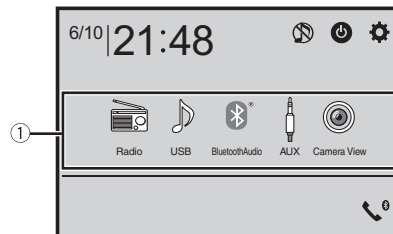
## Uso de la barra del tiempo

	<p>Puede modificar el punto de reproducción arrastrando la tecla.</p> <p><b>NOTA</b> La función de la barra de tiempo puede variar según la fuente que la active.</p>
---	---





## Pantalla del menú superior



	Iconos fuente
	Ajuste de la hora y la fecha (página 19)
	Menú Ajustes (página 14) y Favorito (página 18)
	Telefonía manos libres (página 8)
	Fuente AV apagada
	<p>Al seleccionar  puede desactivar casi todas las funciones. La unidad se enciende mediante las siguientes funciones:</p> <ul style="list-style-type: none"> <li>Se recibe una llamada (únicamente para telefonía manos libres mediante Bluetooth).</li> <li>Se recibe una imagen de la cámara de visión trasera cuando el vehículo da marcha atrás.</li> <li>Se presiona un botón en esta unidad.</li> <li>Se apaga la llave de encendido (ACC OFF) y luego se enciende (ACC ON).</li> </ul>

# Bluetooth

## Conexión Bluetooth

- 1 Active la función Bluetooth en el dispositivo.
- 2 Pulse .
- 3 Toque  y luego .  
Aparece la pantalla del menú Bluetooth.
- 4 Toque [Conexión].
- 5 Toque .
- 6 Toque el nombre del dispositivo Bluetooth.  
Después de que el dispositivo se haya registrado correctamente, el sistema establece una conexión Bluetooth. Una vez establecida la conexión, el nombre del dispositivo se muestra en la lista.

### NOTAS

- Si ya hay emparejados tres dispositivos, se muestra [Memoria llena]. Antes elimine un dispositivo emparejado (página 7).
- En caso de que su dispositivo sea compatible con el Emparejamiento Simple Seguro (SSP), aparece un número de seis dígitos en la visualización de este producto. Toque [Sí] para emparejar el dispositivo.
-  no es válido cuando el dispositivo ya está conectado, durante la conexión o desconectado.
- Antes de conectar desde el dispositivo Bluetooth, asegúrese de que la conexión de este producto y el otro dispositivo Bluetooth esté desconectada.

### SUGERENCIA



Para establecer la conexión Bluetooth, también puede detectar este producto desde el dispositivo Bluetooth. Antes del registro, asegúrese de que [Visibilidad] en el menú [Bluetooth] esté en [Act.] (página 7). Para obtener información sobre las operaciones de un dispositivo Bluetooth, consulte las instrucciones de funcionamiento que se entregan con el dispositivo Bluetooth.

## Ajustes de Bluetooth

- 1 Pulse .
- 2 Toque  y luego .

## ⚠ PRECAUCIÓN

Nunca apague este producto ni desconecte el dispositivo mientras se está procesando la configuración de Bluetooth.

Elemento del menú	Descripción
[Conexión]	Conecte, desconecte o elimine el dispositivo Bluetooth registrado de forma manual. Toque  para eliminar el dispositivo registrado. Para conectar manualmente un dispositivo Bluetooth registrado, toque el nombre del dispositivo. Para desconectar el dispositivo, toque el nombre del dispositivo conectado que aparece en la lista. <b>NOTA</b> Conecte el dispositivo Bluetooth manualmente en los siguientes casos: <ul style="list-style-type: none"><li>• Hay registrados dos dispositivos Bluetooth o más y quiere seleccionar manualmente el dispositivo que desea usar.</li><li>• Quiere volver a conectar un dispositivo Bluetooth desconectado.</li><li>• La conexión no se establece automáticamente por algún motivo.</li></ul>
[Conexión autom.] [Act.] [Des.]	Seleccione [Act.] para conectar automáticamente el último dispositivo Bluetooth conectado. <b>NOTA</b> Si la última vez se conectaron dos dispositivos Bluetooth, ambos se conectarán automáticamente en este producto en el orden en el que se registraron en la lista de dispositivos.
[Visibilidad] [Act.] [Des.]	Seleccione [Act.] para permitir que este producto esté visible por el otro dispositivo.
[Entrada de código PIN]	Cambie el código PIN para una conexión Bluetooth. El código PIN predeterminado es "0000". <ol style="list-style-type: none"><li>1 Toque de [0] a [9] para ingresar el código PIN (hasta 8 dígitos).</li><li>2 Toque .</li></ol>
[Inform. dispositivo]	Se muestran el nombre del dispositivo y la dirección del producto.
[Borr. memo. Bluetooth]	Toque [Borrar] y luego [OK] para borrar la memoria Bluetooth.

## Cambio del dispositivo Bluetooth conectado

Puede cambiar entre los dispositivos Bluetooth conectados usando la clave de los dispositivos de cambio en el menú Bluetooth.

- Puede registrar hasta tres dispositivos Bluetooth en este producto (página 7).

- El reproductor de audio Bluetooth se puede conectar a otros dispositivos Bluetooth en la pantalla de reproducción de audio Bluetooth.
- Solamente un dispositivo puede conectarse como un teléfono de manos libres.
- La telefonía manos libres también se enciende cuando se conecta el dispositivo conectado a través de Bluetooth.



## Telefonía manos libres

Para utilizar esta función, debe conectar en primer lugar su teléfono celular a este producto mediante Bluetooth (página 7).

### ⚠ PRECAUCIÓN











Por su seguridad, evite hablar por teléfono mientras conduce.

### Hacer una llamada telefónica

1 Pulse  y luego toque .

Aparece la pantalla del menú del teléfono.

2 Toque uno de los iconos de llamada en la pantalla del menú del teléfono.

	<p><b>Se muestran los siguientes elementos.</b></p> <ul style="list-style-type: none"> <li>• Nombre del teléfono celular actual</li> <li>• Número de lista del teléfono celular actual</li> <li>• Estado de recepción del teléfono celular actual</li> <li>• Estado de la batería del teléfono celular actual</li> </ul>
	<p><b>Búsqueda inicial en el directorio telefónico.</b></p> <p>Toque el área de listados para detener la búsqueda inicial.</p>
	<p><b>Uso de la lista de marcado preestablecido (página 8)</b></p>
	<p><b>Uso de la libreta telefónica</b></p> <p>Seleccione un contacto de la libreta telefónica. Toque el nombre deseado en la lista y luego seleccione el número telefónico.</p> <p><b>SUGERENCIAS</b></p> <ul style="list-style-type: none"> <li>• Los contactos del teléfono se transferirán automáticamente a este producto.</li> <li>• Actualizar manualmente el directorio.</li> </ul>
	<p><b>Uso del historial de llamada</b></p> <p>Haga una llamada telefónica desde la llamada recibida , la llamada marcada  o la llamada perdida .</p>
	<p><b>Entrada directa del número telefónico</b></p> <p>Pulse las teclas numéricas para escribir el número telefónico y luego toque  para llamar.</p>



### ► Para concluir una llamada

1 Toque .

### Uso de las listas de marcado preestablecido

#### ► Registro de un número telefónico

Puede almacenar con facilidad hasta seis números telefónicos por dispositivo como opciones preestablecidas.

1 Pulse  y luego toque .

2 Toque  o .

En la pantalla [Directorio de teléfonos], toque el nombre deseado para que se muestre el número telefónico del contacto.

3 Toque .



#### ► Marcación desde la lista de marcado preestablecido

1 Toque .

2 Toque la entrada deseada del registro para hacer una llamada.

Aparece la pantalla de marcación y el dispositivo comienza a marcar.

#### ► Eliminación de un número telefónico

1 Pulse  y luego toque .

2 Toque  y luego .



3 Toque [SÍ].

### Recepción de una llamada telefónica

1 Toque  para contestar una llamada.

Toque  para concluir una llamada.

#### SUGERENCIAS

- Toque  mientras recibe una llamada en espera para cambiar de interlocutor.
- Toque  mientras recibe una llamada en espera para rechazar la llamada.

### Ajustes del teléfono

1 Pulse , luego toque  y luego .

Elemento del menú	Descripción
<b>[Respuesta automática]</b> [Act.] [Des.]	Seleccione [Act.] para responder una llamada entrante automáticamente.
<b>[Timbre]</b> [Act.] [Des.]	Seleccione [Act.] si los altavoces del automóvil no emiten el tono de llamada.
<b>[Invertir nombre]</b>	Seleccione [Sí] para cambiar el orden de los nombres y los apellidos que aparecen en la agenda telefónica.

### Ajuste del modo privado

Durante una conversación, puede cambiar al modo privado (hablar directamente en su teléfono celular).

1 Toque  o  para activar o desactivar el modo privado.

### Ajuste del volumen de audio de la otra persona

Este producto se puede ajustar al volumen de audio de la otra persona.

1 Toque  para alternar entre los tres niveles de volumen.

### Notas sobre la telefonía manos libres

#### ► Notas generales

- No se garantiza la conexión a todos los teléfonos celulares con tecnología inalámbrica Bluetooth.
- La distancia de línea visual entre este producto y su teléfono celular no debe ser mayor a 10 metros al enviar y recibir voz y datos mediante la tecnología Bluetooth.
- Con algunos teléfonos celulares, es posible que el sonido del tono de llamada no se emita desde las bocinas.
- Si se selecciona el modo privado en el teléfono celular, es posible que se desactive la telefonía manos libres.

#### ► Registro y conexión

- Las operaciones de telefonía celular varían en función del tipo de teléfono celular. Consulte instrucciones detalladas en el manual de instrucciones provisto con su teléfono celular.
- Cuando una transferencia de agenda telefónica no funcione, desconecte su teléfono y realice un emparejamiento nuevamente desde su teléfono a este producto.

#### ► Cómo hacer y recibir llamadas

- Es posible que escuche un ruido en las siguientes situaciones:
  - Al contestar el teléfono mediante el botón del teléfono.

– Cuando el interlocutor cuelgue el teléfono.

- Si el interlocutor no puede escuchar la conversación debido a un eco, disminuya el nivel de volumen de la telefonía manos libres.
- Con algunos teléfonos celulares, incluso después de pulsar el botón del teléfono celular para aceptar una llamada entrante, es posible que no se lleve a cabo la telefonía manos libres.
- El nombre registrado aparecerá si el número telefónico ya está registrado en la agenda telefónica. Cuando un mismo número telefónico esté registrado con distintos nombres, solo se mostrará el número telefónico.

#### ► Los historiales de llamadas recibidas y números marcados

- No puede realizar una llamada en la entrada de un usuario desconocido (sin número telefónico) que aparezca en el historial de llamadas recibidas.
- Si se realizan llamadas mediante el uso de su teléfono celular, no se guardará en este producto ningún dato del historial.

#### ► Transferencias de la agenda telefónica

- Si aparecen más de 1 000 entradas del agenda telefónica en su teléfono celular, es posible que no se descarguen por completo todas las entradas.
- Según el teléfono, este producto quizá no muestre la agenda telefónica correctamente.
- Si la agenda telefónica del teléfono contiene datos de imágenes, quizá no se transfiera correctamente la agenda telefónica.
- La disponibilidad de la función de transferencia de la agenda telefónica depende del teléfono celular.



## Audio Bluetooth

Antes de utilizar el reproductor de audio Bluetooth, registre y conecte el dispositivo a este producto (página 7).

#### NOTAS





- Según el reproductor de audio Bluetooth conectado a este producto, las funciones disponibles con este producto quizá estén limitadas a los siguientes dos niveles:
  - A2DP (Perfil de distribución de audio avanzada): Solo es posible reproducir canciones en su reproductor de audio.
  - A2DP y AVRCP (perfil de control remoto de audio/vídeo): Es posible reproducir, pausar, seleccionar canciones y realizar otras funciones.
- Según el dispositivo Bluetooth conectado a este producto, las funciones disponibles con este producto quizá estén limitadas o difieran de las que se describen en este manual.
- Al escuchar canciones en su dispositivo Bluetooth, evite utilizar la función telefónica en la medida de lo posible. Si intenta utilizarla, la señal podría provocar ruido en la reproducción de canciones.
- Al hablar con el dispositivo Bluetooth conectado a este producto mediante Bluetooth, es posible que la reproducción entre en pausa.

1 Pulse .

- 2 Toque  y luego .
- Aparece la pantalla de ajustes del sistema.
- 3 Toque [Config. fuentes AV].
- 4 Confirme que [Bluetooth Audio] esté activado.
- 5 Pulse .
- 6 Toque [Bluetooth Audio].  
Aparece la pantalla de reproducción de audio Bluetooth.

## Funcionamiento básico

### Descripción de la pantalla de reproducción de audio Bluetooth

	Indicador de número de pista
	Ajusta un rango de repetición de reproducción.
	Reproduce en orden aleatorio.
	Cambia los dispositivos.

## Origen AV

### Orígenes AV compatibles

Puede reproducir o utilizar las siguientes fuentes con este producto.



- Radio
- USB

Las siguientes fuentes pueden reproducirse o utilizarse mediante la conexión de un dispositivo auxiliar.

- Audio Bluetooth®
- AUX

## Selección de una fuente

### Fuente en la pantalla de selección de orígenes AV

- 1 Pulse .
- 2 Toque el icono de la fuente.  
Cuando se selecciona , se apaga la fuente AV.

### Fuente en la lista de fuentes

- 1 Toque  en la pantalla Fuente AV.
- 2 Toque la tecla de la fuente.  
Al seleccionar [Source OFF], se desactiva el origen AV.

## Conexión para smartphone para fuente AV

Al usar un smartphone con este producto, los ajustes se configuran automáticamente según el dispositivo que desea conectar.

### NOTAS

- Los métodos de operación pueden variar dependiendo del smartphone y su versión de software.
- Según la versión del sistema operativo de smartphone, puede no ser compatible con esta unidad.

### Teléfono inteligente (dispositivo Android™)

Estos son los métodos para conectar un teléfono inteligente a este producto. Los orígenes disponibles varían en función del método de conexión.

- Conexión mediante Bluetooth (página 11)
- Conexión mediante USB (página 11)

### Teléfono inteligentes compatibles

No se garantiza la compatibilidad con todos los teléfonos inteligentes. Para obtener información detallada acerca de la compatibilidad de este producto con teléfonos inteligentes, consulte la información que aparece en nuestro sitio web.



## Conexión mediante Bluetooth

Los orígenes siguientes están disponibles cuando se conecta un teléfono inteligente a la unidad mediante Bluetooth.

- Audio Bluetooth

- 1 Conecte un teléfono inteligente a este producto mediante Bluetooth (página 7).
- 2 Pulse .
- 3 Toque el origen compatible deseado.

## Conexión mediante USB

Los orígenes siguientes están disponibles cuando se conecta un teléfono inteligente a la unidad mediante USB.

- Dispositivo de almacenamiento USB

- 1 Conecte un teléfono inteligente con este producto a través de USB (página 22)
- 2 Pulse .
- 3 Toque el origen compatible deseado.





# Radio







## Procedimiento de inicio

- 1 Pulse .
- 2 Toque [Radio].  
Aparece la pantalla Radio.

## Funcionamiento básico

### Descripción de la pantalla de la Radio

		Recupera la memoria el canal preestablecido almacenado en una tecla.
		Almacena en una tecla la frecuencia de transmisión actual.

	<b>Muestra la lista de canales preestablecidos.</b> Seleccione un elemento de la lista ([1] a [6]) para cambiar al canal preestablecido.
	<b>Selecciona la banda FM1, FM2, FM3 o AM.</b>
	<b>Realiza la función BSM (mejores estaciones en memoria) (página 11).</b>
 	<b>Sintonización manual</b>
 	<b>Sintonización de búsqueda o sintonización de búsqueda ininterrumpida</b> Soltar la tecla tras unos segundos salta a la siguiente estación más cercana desde la frecuencia actual. Mantenga pulsada la tecla durante más segundos para una sintonización de búsqueda ininterrumpida.

## Almacenamiento de las frecuencias de transmisión más potentes (BSM)

La función BSM (memoria de mejores emisoras) almacena automáticamente las seis frecuencias de transmisión más potentes en las teclas de canales preestablecidos [1] a [6].

### NOTAS

- Es posible que el almacenamiento de frecuencias de transmisión con BSM sustituya a las que ya tenga guardadas.
- Es posible que las frecuencias de transmisión previamente almacenadas se mantengan así si el número de frecuencias almacenadas no ha llegado al límite.

- 1 Toque  para comenzar la búsqueda.  
Durante la búsqueda, las seis frecuencias de emisoras mejor sintonizadas se almacenarán en las teclas de canales por defecto, según la fortaleza de la señal.

## Para cancelar el proceso de almacenamiento

- 1 Toque [Cancelar].

## Ajustes de la radio

- 1 Pulse .
  - 2 Toque  y luego .
- Aparece la pantalla de ajustes del sistema.

**3** Toque [Config. fuentes AV].

**4** Toque [Configuración de la radio].

Los elementos del menú varían según el origen.

Elemento del menú	Descripción
<b>[Local]</b> [Des.] <b>FM:</b> [Nivel1] [Nivel2] [Nivel3] [Nivel4] <b>AM:</b> [Nivel1] [Nivel2]	La sintonización de búsqueda local le permite sintonizar solo las emisoras de radio con señales suficientemente potentes.
	<b>NOTA</b> El ajuste de FM [Nivel4] (AM [Nivel2]) permite la recepción de las emisoras con las señales más potentes únicamente.

## Archivos comprimidos

### Conexión/desconexión de un dispositivo de almacenamiento USB

Puede reproducir audio comprimido, video comprimido o archivos de imágenes estáticas almacenados en un dispositivo de almacenamiento externo.

#### Conexión de un dispositivo de almacenamiento USB

**1** Abra la cubierta del puerto de USB.

**2** Enchufe el teléfono inteligente/dispositivo USB (dispositivo Android) mediante un cable adecuado.

#### NOTAS

- Es posible que este producto no logre el desempeño óptimo con algunos dispositivos de almacenamiento USB.
- No es posible la conexión mediante un concentrador USB.

#### PRECAUCIÓN

Utilice un cable USB (se vende por separado) para conectar el dispositivo, USB ya que cualquier dispositivo conectado directamente a la unidad sobresaldrá de la unidad, lo que podría ser peligroso.

### Desconexión de un dispositivo de almacenamiento USB

**1** Extraiga el dispositivo de almacenamiento USB del cable USB.

#### NOTAS

- Revise que no haya acceso a ningún dato antes de extraer el dispositivo de almacenamiento USB.
- Apague (ACC OFF) la llave de encendido antes de desenchufar el dispositivo de almacenamiento USB.

### Procedimiento de inicio

**1** Conecte un dispositivo de almacenamiento USB al cable USB (página 12).

#### SUGERENCIA

Si el USB ya está colocado, seleccione [USB] como la fuente de reproducción.

### Funcionamiento básico

#### SUGERENCIA





Puede ajustar el tamaño de la pantalla para archivos de video e imágenes (página 19).





#### Origen de audio

### Descripción de la pantalla de fuente de Audio (ejemplo: USB)

#### SUGERENCIA

Al tocar información de texto, solo se mostrará toda la información cuando el freno de estacionamiento esté accionado.

	<b>Ajusta un rango de repetición de reproducción para todos los archivos, la carpeta actual o el archivo actual.</b>
	<b>Reproduce o no reproduce los archivos en orden aleatorio.</b>
	<b>Muestra la barra de función oculta.</b>
	<b>Cambia los tipos de archivo multimedia siguientes.</b> [Music]: Archivos de audio comprimido [Video]: Archivos de video comprimido [Photo]: Archivos de imagen

	<b>Selecciona un archivo de la lista.</b> Toque un archivo de la lista para reproducirlo. <b>SUGERENCIA</b> Al tocar una carpeta de la lista, se muestra su contenido. Puede reproducir un archivo de la lista con solo tocarlo.
	<b>Cuando toque el icono de selección de memoria al conectar un dispositivo Android, este alterna entre la memoria interna y la memoria externa.</b>
	<b>Selecciona la carpeta siguiente o anterior.</b>
	<b>Alterna la visualización de la información actual de la música.</b>

## Origen de video







### PRECAUCIÓN

Por razones de seguridad, no pueden verse las imágenes de video mientras el vehículo esté en movimiento. Para ver imágenes de video, deténgase en un lugar seguro y accione el freno de mano.

### Descripción de la pantalla de la fuente de Video

#### SUGERENCIA

Al tocar en cualquier lugar en la pantalla, aparecerán las teclas del panel táctil.

	 <b>Reproduce fotograma por fotograma.</b>
	 <b>Reproduce a cámara lenta.</b>
	<b>Ajusta un rango de repetición de reproducción para todos los archivos, la carpeta actual o el archivo actual.</b>
	<b>Cambia el idioma del audio o de los subtítulos.</b>
	<b>Cambia los tipos de archivo multimedia siguientes.</b> [Music]: Archivos de audio comprimido [Video]: Archivos de video comprimido [Photo]: Archivos de imagen







	<b>Selecciona un archivo de la lista.</b> Toque un archivo de la lista para reproducirlo. <b>SUGERENCIA</b> Al tocar una carpeta de la lista, se muestra su contenido. Puede reproducir un archivo de la lista con solo tocarlo.
---	---

## Origen de imágenes estáticas

### Descripción de la pantalla de imagen

#### SUGERENCIA

Al tocar en cualquier lugar en la pantalla, aparecerán las teclas del panel táctil.

	<b>Selecciona la carpeta siguiente o anterior.</b>
	<b>Gira la imagen mostrada 90° en sentido horario.</b>
	<b>Ajusta un rango de repetición de reproducción para todos los archivos o la carpeta actual.</b>
	<b>Reproduce todos los archivos en el rango actual de repetición de reproducción o no los reproduce en orden aleatorio.</b>
	<b>Cambia los tipos de archivo multimedia siguientes.</b> [Music]: Archivos de audio comprimido [Video]: Archivos de video comprimido [Photo]: Archivos de imagen
	<b>Selecciona un archivo de la lista.</b> Toque un archivo de la lista para reproducirlo. <b>SUGERENCIA</b> Al tocar una carpeta de la lista, se muestra su contenido. Puede reproducir un archivo de la lista con solo tocarlo.

## AUX

La imagen del vídeo o el sonido se puede reproducir mediante el dispositivo conectado al entrada AUX.





## PRECAUCIÓN

Por razones de seguridad, no pueden verse las imágenes de video mientras el vehículo esté en movimiento. Para ver imágenes de video, deténgase en un lugar seguro y accione el freno de mano.

### NOTA

Para la conexión, se requiere un cable AV con mininchufe (se vende por separado). Para obtener detalles, consulte Componente de video externo y la visualización (página 22).

## Procedimiento de inicio

- 1 Pulse .
- 2 Toque  y luego .
- 3 Confirme que [Entrada AUX] esté activado.
- 4 Pulse .
- 5 Toque [AUX].  
Aparece la pantalla AUX.

## Funcionamiento básico

### Descripción de la pantalla AUX

#### SUGERENCIAS

- Al tocar en cualquier lugar en la pantalla, aparecerán las teclas del panel táctil.
- Puede ajustar el tamaño de la pantalla para la imagen de video (página 19).





Cambia entre la entrada de video y la entrada de audio.





## Ajustes

Puede ajustar distintos valores de configuración en el menú principal.

## Visualización de la pantalla de ajustes

- 1 Pulse .
- 2 Toque .

## 3 Toque una de las categorías siguientes y seleccione las opciones.

-  Ajustes del sistema (página 14)
-  Ajustes del tema (página 17)
-  Ajustes de audio (página 17)
-  Ajustes de video (página 18)
-  Ajustes de Bluetooth (página 7)

## Ajustes del sistema

Los elementos del menú varían según el origen.

### [Config. fuentes AV]

Elemento del menú	Descripción
[Configuración de la radio]	(página 11)
[Bluetooth Audio] [Act.] [Des.]	Ajuste de la activación del origen de audioBluetooth .

### [Entrada AUX]

Elemento del menú	Descripción
[Entrada AUX] [Act.] [Des.]	Seleccione [Act.] para el origen AUX (página 13).

### [Config. cámaras]

Se necesita una cámara de visión trasera de venta por separado (p. ej., ND-BC8) para utilizar la función de cámara de visión trasera. (Comuníquese con su distribuidor para obtener información detallada.)

#### ► Cámara de visión trasera

Este producto incluye una función que cambia automáticamente a la imagen de pantalla completa de la cámara de visión trasera instalada en su vehículo, cuando la palanca de cambios está en la posición de REVERSA (R).

El modo Vista de cámara también le permite observar qué está detrás de usted cuando conduce.

#### ► Cámara para el modo Vista de cámara

Vista de cámara puede mostrarse en todo momento. Tenga en cuenta que con este ajuste, la imagen de la cámara no se redimensiona, y que una parte de lo que la cámara percibe no puede verse.

Para mostrar la imagen de la cámara, toque [Camera View] en la pantalla de selección del origen AV (página 10).

#### NOTA

Para configurar la cámara de visión trasera como la cámara para el modo Vista de cámara, ajuste [Entrada cámara trasera] en [Act.] (página 15).

#### ⚠ PRECAUCIÓN

Pioneer recomienda usar una cámara que emita imágenes especulares invertidas; de lo contrario es posible que la imagen de la pantalla se vea invertida.

- Corrobore de inmediato si la visualización cambia a la imagen de cámara de visión trasera cuando la palanca de cambios se pone en REVERSA (R) después de estar en otra posición.
- Cuando la pantalla cambie a la imagen de la cámara de visión trasera de pantalla completa durante la conducción normal del vehículo, cambie al ajuste opuesto en [Polaridad de la cámara].
- Si toca [🔄] mientras se muestra la imagen de la cámara, la imagen mostrada se apaga temporalmente.

Elemento del menú	Descripción
[Entrada cámara trasera] [Des.] [Act.]	Ajuste de la activación de la cámara de visión trasera.
[Polaridad de la cámara]	Ajuste de la polaridad de la cámara de visión trasera.
[Batería]	La polaridad del cable conectado es positiva.
[Con. tierra]	La polaridad del cable conectado es negativa.
<b>NOTA</b>	Esta función está disponible cuando [Entrada cámara trasera] está en [Act.].

#### [Idioma del sistema]

Elemento del menú	Descripción
[Idioma del sistema]	Seleccione el idioma del sistema.
<b>NOTAS</b>	<ul style="list-style-type: none"><li>• Si el idioma integrado y el ajuste del idioma seleccionado no coinciden, es posible que la información de texto no se muestre correctamente.</li><li>• Es posible que algunos caracteres no se muestren correctamente.</li></ul>

#### [Restaurar configuración]

Elemento del menú	Descripción
[Restaurar configuración]	Toque [Restaurar] para restablecer la configuración a los ajustes predeterminados.
<b>⚠ PRECAUCIÓN</b>	No apague el motor mientras restablece los ajustes.
<b>NOTAS</b>	<ul style="list-style-type: none"><li>• Este ajuste está disponible solo cuando detiene el vehículo en un lugar seguro y acciona el freno de mano.</li><li>• Se apaga el origen y la conexión Bluetooth se desconecta antes del inicio del proceso.</li></ul>

#### [Tono de pitido]

Elemento del menú	Descripción
[Tono de pitido] [Act.] [Des.]	Seleccione [Des.] para deshabilitar el sonido del pitido cuando se pulsa un botón o se toca la pantalla.

#### [Calibración de panel táctil]

Si considera que las teclas del panel táctil de la pantalla se desvían de las posiciones reales que responden al tacto, ajuste las posiciones de respuesta de la pantalla del panel táctil.

#### NOTAS

- No utilice herramientas puntiagudas, como bolígrafos de punto fino o portaminas. Esto podría dañar la pantalla.
- No apague el motor mientras guarda los datos de la posición ajustada.
- Este ajuste está disponible solo cuando detiene el vehículo en un lugar seguro y acciona el freno de mano.

Elemento del menú	Descripción
<b>[Calibración de panel táctil]</b>	<ol style="list-style-type: none"> <li>1 Toque [SI].</li> <li>2 Toque las cuatro esquinas de la pantalla a lo largo de las flechas.</li> <li>3 Pulse .</li> </ol> <p>De esta forma se guardan los resultados del ajuste.</p> <ol style="list-style-type: none"> <li>4 Pulse  una vez más.</li> </ol> <p>Avance al ajuste de 16 puntos.</p> <ol style="list-style-type: none"> <li>5 Toque suavemente el centro de la marca [+] mostrada en la pantalla.</li> </ol> <p>El objetivo indica el orden.</p> <ul style="list-style-type: none"> <li>• Al pulsar , vuelve a aparecer la posición del ajuste anterior.</li> <li>• Al mantener pulsado , el ajuste se cancela.</li> </ul> <ol style="list-style-type: none"> <li>6 Mantenga pulsado .</li> </ol> <p>De esta forma se guardan los resultados del ajuste.</p>

### [Ajustes Regulador de intensidad]

Elemento del menú	Descripción
<b>[Activ. de intensidad]</b>	Ajuste del brillo de la atenuación.
[Auto]	Activa o desactiva la atenuación automáticamente si se encienden o apagan los faros del vehículo.
[Manual]	Activa o desactiva la atenuación manualmente.
[Tiempo]	Activa o desactiva la atenuación a la hora que usted la haya ajustado.
<b>[Día / Noche]</b>	Ajuste de la duración de la atenuación para el día o la noche.
	Puede utilizar esta función cuando [Manual] está en [Activ. de intensidad].
[Día]	Desactiva la función de atenuación.
[Noche]	Activa la función de atenuación.

Elemento del menú	Descripción
<b>[Duración Reg. de intensidad]</b>	<p>Para ajustar la hora en que la atenuación se activa o desactiva, arrastre los cursores o toque  o .</p> <p>Puede utilizar esta función cuando [Activ. de intensidad] está en [Tiempo].</p> <p><b>SUGERENCIAS</b></p> <ul style="list-style-type: none"> <li>• Cada vez que toque  o , el cursor se mueve hacia atrás o hacia adelante en el ancho de 15 minutos.</li> <li>• Cuando los cursores se colocan en el mismo punto, el tiempo de atenuación disponible es 0 horas.</li> <li>• Cuando el cursor del ajuste del tiempo de apagado se coloca en el extremo izquierdo y el cursor del ajuste del tiempo de encendido se coloca en el extremo derecho, el tiempo de atenuación disponible es 0 horas.</li> <li>• Cuando el cursor del ajuste del tiempo de encendido se coloca en el extremo izquierdo y el cursor del ajuste del tiempo de apagado se coloca en el extremo derecho, el tiempo de atenuación disponible es 24 horas.</li> </ul> <p><b>NOTAS</b></p> <ul style="list-style-type: none"> <li>• La visualización de la hora de la barra de ajuste de la duración de la atenuación depende del ajuste de la visualización del reloj (página 19).</li> <li>• Este ajuste está disponible solo cuando detiene el vehículo en un lugar seguro y acciona el freno de mano.</li> </ul>

### [Ajuste de imagen]

Puede ajustar la imagen de cada fuente y cámara de visión trasera.

#### PRECAUCIÓN

Por razones de seguridad, no puede utilizar algunas de estas funciones mientras el vehículo esté en movimiento. Para activar estas funciones, debe detenerse en un lugar seguro y accionar el freno de mano.

Para ajustar el menú siguiente, toque , , , .

Elemento del menú	Descripción
<b>[Brillo]</b>	Ajuste la intensidad del color negro.
De [-24] a [+24]	
<b>[Contraste]</b>	Ajuste el contraste.
De [-24] a [+24]	
<b>[Color]*</b>	Ajuste la saturación del color.
De [-24] a [+24]	
<b>[Tonalidad]*</b>	Ajuste el tono del color (cuál color se destaca, rojo o verde).
De [-24] a [+24]	

Elemento del menú	Descripción
<b>[Atenuador]</b> De [+1] a [+48]	Ajuste el brillo de la pantalla.

\* Con algunas imágenes, no es posible ajustar [Tonalidad] y [Color].

#### NOTAS

- Los ajustes de [Brillo], [Contraste] y [Atenuador] se almacenan por separado cuando las luces de posición del vehículo están apagadas (de día) y encendidas (de noche).
- En función del ajuste de [Ajustes Regulador de intensidad], [Brillo] y [Contraste] cambian automáticamente.
- [Atenuador] permite modificar el ajuste o la hora en que se activará o desactivará (página 16).
- Es posible que el ajuste de imágenes no esté disponible en algunas cámaras de visión trasera.
- El contenido de los ajustes se puede guardar en la memoria de forma independiente.







## Ajustes del tema

Elemento del menú	Descripción
<b>[Fondo]</b> [Home] [AV]	Seleccione la imagen de fondo de los elementos preestablecidos en este producto. El papel tapiz puede ajustarse a partir de las selecciones de la pantalla de menú superior y la pantalla de operación AV.
Visualización preestablecida	Seleccione la visualización de fondo preestablecida deseada.
<input type="checkbox"/> OFF (desactivado)	Ocultar la visualización de fondo.
<b>[Tema]*</b>	Seleccione el color de tema.

\* Puede mostrarse una vista previa de la pantalla de menú superior o la pantalla de operación AV al tocar [Home] o [AV], respectivamente.

## Ajustes de audio

Los elementos del menú varían según el origen. Algunos de los elementos del menú dejan de estar disponibles cuando se suprime el volumen.

Elemento del menú	Descripción
<b>[EQ gráfico]</b> [Superbajo] [Potente] [Natural] [Vocal] [Plano] [Pers.1] [Pers.2]	Seleccione o personalice la curva del equalizador. Seleccione una curva que desee usar como base de la personalización y luego toque la frecuencia que desee ajustar. <b>SUGERENCIAS</b> <ul style="list-style-type: none"> <li>• Si realiza ajustes cuando una curva [Superbajo], [Potente], [Natural], [Vocal] o [Plano] esté seleccionada, los ajustes de la curva del equalizador cambiarán a [Pers.1] obligatoriamente.</li> <li>• Si realiza ajustes cuando la curva [Pers.2] esté seleccionada, por ejemplo, se actualizará la curva [Pers.2].</li> <li>• Las curvas [Pers.1] y [Pers.2] pueden crearse como comunes para todas las fuentes.</li> </ul>
<b>[Pre-Salida]</b> [Tras.] [Subwoofer]	Seleccione la salida de la bocina trasera. Esta función está disponible cuando el origen se encuentra desactivado.
<b>[Atenuador/Balance]</b>	Toque  o  para ajustar el balance de bocinas delanteras/traseras. Ajuste [Fron.] y [Tras.] en [0] al utilizar un sistema de bocinas doble. Toque  o  para ajustar el balance de bocinas izquierdas/derechas. <b>SUGERENCIA</b> También puede ajustar el valor arrastrando el punto que aparece en la tabla mostrada. <b>NOTA</b> Solo el fader puede ser ajustado cuando está seleccionado [Tras.] en el modo altavoz.
<b>[Regulador nivel fuente]</b> De [-4] a [+4]	Ajuste el nivel de volumen de cada origen para evitar cambios radicales del volumen al cambiar entre orígenes distintos de FM. Toque  o  para ajustar el volumen del origen después de comparar el nivel del volumen del sintonizador de FM con el nivel del origen. <b>SUGERENCIA</b> Si toca directamente el área donde puede moverse el cursor, el ajuste SLA (ajuste del nivel de la fuente) se cambiará al valor del punto tocado. <b>NOTAS</b> <ul style="list-style-type: none"> <li>• Los ajustes se basan en el nivel del volumen del sintonizador FM, que permanece intacto.</li> <li>• Esta función no está disponible cuando el sintonizador de FM se selecciona como origen AV.</li> </ul>

Elemento del menú	Descripción
<b>[Subwoofer]</b> [Act.] [Des.]	Seleccione activar o desactivar la salida del subwoofer de este producto.
<b>[Nivel de la bocina]</b> [Front Left] [Front Right] [Rear Left] [Rear Right] [Subwoofer] [Listening Position]	Ajuste el nivel de salida de las bocinas de la posición de escucha. <ol style="list-style-type: none"> <li>1 Toque  o  para seleccionar la posición de escucha y luego seleccione la bocina de salida.</li> <li>2 Toque  o  para ajustar el nivel de salida de las bocinas seleccionadas.</li> </ol> <p><b>NOTA</b> Para los altavoces traseros, esta función está disponible sólo cuando [Tras.] está seleccionado en [Pre-Salida].</p>
<b>[Config. subwoofer]</b>	Seleccione la fase del subwoofer y la frecuencia de corte LPF (página 18).
<b>[Posición de escucha]</b> [Des.] [Front. izq.] [Front. der.] [Fron.] [Todas]	Seleccione una posición de escucha que desee convertir en el centro de los efectos de sonido.
<b>[Realce de BAJOS]</b> De [0] a [+6]	Ajuste el nivel de realce de bajos.
<b>[Reforzador de Volumen]</b> [Des.] [Bajos] [Medios] [Agudos]	Compensa las deficiencias de los rangos de baja frecuencia y alta frecuencia a un volumen bajo.

### Ajustar el valor de la frecuencia de corte LPF

Puede ajustar el valor de la frecuencia de corte LPF para el subwoofer.

#### NOTA

[Config. subwoofer] está disponible solo cuando [Subwoofer] está en [Act.].

1 Pulse .

2 Toque y luego .

3 Toque [Config. subwoofer].

4 Toque o para establecer la posición de corte. También pueden ajustarse los siguientes elementos.

	Cambia la fase del subwoofer entre la posición normal y la inversa.
<b>LPF</b>	Cambia los ajustes de LPF a [Act.] o [Des.].

## Ajustes de video

Los elementos del menú varían según el origen.

### [Tiempo por diapositiva]

Elemento del menú	Descripción
<b>[Tiempo por diapositiva]</b> [5s] [10s] [15s] [Manual]	Seleccione el intervalo de presentaciones de diapositivas con archivos de imagen en este producto.

### [Ajuste de señal de video]

Elemento del menú	Descripción
<b>[AUX]</b> [Auto] [PAL] [NTSC] [PAL-M] [PAL-N] [SECAM]	Seleccione el ajuste de señal de video apto cuando conecte este producto a un equipo AUX.
<b>[Cámara]</b> [Auto] [PAL] [NTSC] [PAL-M] [PAL-N] [SECAM]	Seleccione el ajuste de señal de video apto cuando conecte este producto a una cámara de visión trasera.

## Menú Favorito

El registro de sus elementos de menú favorito en accesos directos le permite acceder con rapidez a la pantalla de menú registrado con solo tocar la pantalla [Favoritos].

#### NOTA

Se pueden registrar hasta 12 elementos de menú en el menú favorito.

### Creación de un acceso directo

1 Pulse y luego toque .

2 Toque el icono de estrella del elemento de menú.



Se rellena el icono de estrella de menú seleccionado.

#### SUGERENCIA

Para cancelar el registro, toque otra vez el icono de estrella en la columna del menú.





## Seleccionar o quitar un atajo

- 1 Pulse  y luego toque .
  - 2 Toque .
  - 3 Para seleccionar, toque el elemento de menú.  
Para eliminar, presione y mantenga
- presionado la columna del menú deseada.  
El elemento de menú seleccionado se elimina de la pantalla [Favoritos].

## Otras funciones

### Ajuste de la hora y la fecha

- 1 Toque la hora actual mostrada en la pantalla.
- 2 Toque  o  para ajustar la hora y la fecha correctas.  
Puede controlar los elementos siguientes: año, mes, día, hora, minuto.

#### SUGERENCIAS

- Puede cambiar el formato de visualización de la hora a [12 horas] o [24 horas].
- Puede cambiar el orden del formato de la visualización de la fecha: Día-mes, Mes-día.

### Cambio del modo de pantalla panorámica

Puede ajustar el modo de pantalla para pantalla AV y archivos de imagen.

- 1 Toque la tecla del modo de visualización de la pantalla.

	<b>Tecla del modo de visualización de la pantalla</b>
[Full]	Muestra imágenes 16:9 en la pantalla completa sin cambiar la relación. <b>NOTA</b> Agranda y muestra imágenes de orígenes USB y mantiene el aspecto de la imagen original.
[Zoom]	Muestra las imágenes y las agranda verticalmente.
[Normal]	Muestra imágenes sin cambiar la relación de aspecto 4:3. <b>NOTAS</b> <ul style="list-style-type: none"><li>• Para orígenes USB, la relación de aspecto 4:3 podría no aparecer.</li><li>• Los dispositivos conectados con USB MTP no son compatibles.</li></ul>

[Trimming]	Una imagen se muestra por toda la pantalla con la relación horizontal a vertical como es tal cual. Si la relación de la pantalla difiere de la imagen, la imagen podría mostrarse cortada parcialmente ya sea en su sección superior/inferior o lateral. <b>NOTA</b> [Trimming] es para archivos de imagen únicamente.
------------	--

#### SUGERENCIAS

- Pueden almacenarse ajustes distintos para cada fuente de video.
- Cuando se ve un video en un modo de pantalla panorámica que no coincide con la relación de aspecto original, podría tener una apariencia diferente.
- La imagen de video aparecerá más granulada al verse en el modo [Zoom].

#### NOTA

Los archivos de imagen se pueden ajustar tanto en [Normal] como en [Trimming] en el modo de pantalla panorámica.

### Restablecimiento de este producto a los ajustes predeterminados

Puede restablecer los ajustes o el contenido grabado a los ajustes predeterminados desde [Restaurar configuración] en el menú [Sistema] (página 15).

## Conexión

### Precauciones

#### Su nuevo producto y este manual

- No utilice este producto, ninguna aplicación, ni la opción de la cámara de visión trasera (en caso de haberla adquirido) si al hacerlo se distraerá de alguna forma y no podrá manejar su vehículo con seguridad. Siempre respete las reglas para conducir con seguridad y el reglamento de tráfico vigente. Si enfrenta dificultades al usar este producto, deténgase, estacione su vehículo en un lugar seguro y accione el

freno de mano antes de realizar los ajustes necesarios.

- No instale este producto donde quizá (i) obstruya la visión del conductor, (ii) afecte el funcionamiento de cualquiera de los sistemas de operación del vehículo relacionados con la seguridad, como las bolsas de aire, los botones de luces de advertencia (intermitentes), o (iii) afecte la capacidad del conductor de manejar el vehículo de forma segura. En algunos casos, quizá no sea posible instalar este producto debido al tipo de vehículo o la forma del interior del vehículo.

## Precauciones importantes

### ⚠ ADVERTENCIA

Pioneer recomienda que no instale este producto usted mismo. Este producto está diseñado para instalarse de forma profesional únicamente. Se recomienda que solo personal de servicio autorizado de Pioneer, con capacitación y experiencia especiales en electrónica móvil, configure e instale este producto. **NUNCA REALICE EL MANTENIMIENTO DE ESTE PRODUCTO USTED MISMO.** La instalación o el mantenimiento de este producto y sus cables de conexión podrían exponerlo al riesgo de una descarga eléctrica u otros peligros, y podrían causar daños a este producto que no estén cubiertos por la garantía.

## Precauciones antes de conectar el sistema

### ⚠ ADVERTENCIA

No intente alterar ni desactivar el sistema de bloqueo mediante el freno de mano, provisto para su propia protección. La alteración o la desactivación del sistema de bloqueo del freno de mano podrían producir lesiones graves o la muerte.

### ⚠ PRECAUCIÓN

- Asegure todo el cableado con abrazaderas de cables o cinta aislante. No permita que el cableado pelado permanezca descubierto.
- No conecte directamente el cable amarillo de este producto a la batería del vehículo. Si el cable está conectado directamente a la batería, la vibración del motor podría provocar un problema

relacionado con el aislamiento en el punto por donde el cable cruza del compartimento del pasajero al compartimento del motor. Si se rompe el aislamiento del cable amarillo como consecuencia del contacto con partes metálicas, puede producirse un cortocircuito y por ende un peligro considerable.

- Es extremadamente peligroso que los cables se enrollen en la columna de dirección o la palanca de cambios. Asegúrese de instalar este producto, sus cables y los hilos de tal manera que no obstruyan ni obstaculicen la conducción del vehículo.
- Asegúrese de que los cables y los hilos no afecten las piezas móviles del vehículo ni queden atrapados en estas, especialmente el volante, la palanca de cambios, el freno de mano, los asientos deslizantes, las puertas o alguno de los controles del vehículo.
- No pase los cables por donde podrían quedar expuestos a altas temperaturas. En caso de que el aislamiento se caliente, los cables podrían dañarse y provocar un cortocircuito o una avería, además de daños permanentes al producto.
- No recorte ningún cable. De lo contrario, es posible que el circuito de protección (el portafusibles, la resistencia de fusible o filtro, etc.) no funcione correctamente.
- Nunca suministre alimentación a otros productos electrónicos recortando el aislamiento del cable de alimentación de este producto y tomando corriente a partir de él. La capacidad nominal del cable quedará superada y provocará un sobrecalentamiento.

## Antes de instalar este producto

- Utilice esta unidad con una batería de 12 V y puesta a tierra negativa únicamente. De lo contrario, quizá se produzca un incendio o una avería.
- Para evitar cortocircuitos en el sistema eléctrico, asegúrese de desconectar el cable de la batería (-) antes de la instalación.

## Para evitar daños

### ⚠ ADVERTENCIA

- Cuando la salida de las bocinas se use en cuatro canales, utilice bocinas de más de 50 W (entrada máxima de potencia) y entre 4  $\Omega$  y 8  $\Omega$  (valor de impedancia). No utilice bocinas de 1  $\Omega$  a 3  $\Omega$  para esta unidad.
- El cable negro es la tierra. Al instalar esta unidad o un amplificador de potencia (se vende por separado), asegúrese de conectar primero el cable de tierra. Asegúrese de que el cable de tierra esté conectado correctamente a las piezas metálicas de la carrocería del vehículo. El cable de tierra del amplificador de potencia y el de esta unidad o de cualquier otro dispositivo deben conectarse al vehículo por separado, con tornillos distintos. Si el tornillo de puesta a tierra se afloja o se cae, podría provocar un incendio, humo o fallas.

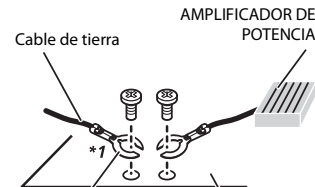

Otros dispositivos (otro dispositivo electrónico en el vehículo)

\*1 No se suministra para esta unidad

- Al sustituir el fusible, asegúrese de utilizar solo un fusible del régimen nominal dispuesto para este producto.
- Este producto no puede instalarse en un vehículo que no cuente con la posición ACC (accesorio) en el interruptor de encendido.



Posición ACC



Sin posición ACC

- Para evitar cortocircuitos, cubra el cable desconectado con cinta aislante. Es de especial importancia aislar todos los cables de las bocinas que no se utilicen; de lo contrario, quizá produzcan un cortocircuito.
- Para conectar un amplificador de potencia u otros dispositivos a este producto, consulte el manual del producto que desea conectar.
- El símbolo gráfico  que se encuentra en el producto significa corriente continua.

## Aviso para el cable azul/blanco

- Cuando se enciende el interruptor de encendido (ACC ON), se envía una señal de control a través del cable azul/blanco. Conéctelo al terminal de control remoto de sistema externo del amplificador de potencia, al terminal de control de relé de la antena automática o al terminal de control de potencia del amplificador de antena (máx. 300 mA 12 V cc). La señal de control se envía a través del cable azul/blanco, incluso si se desconecta la fuente de audio.

## Panel trasero

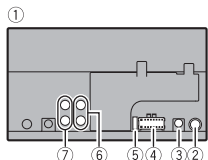

- 1 Este producto
- 2 Clavija de conexión de la antena
- 3 Entrada remota con cable  
Conectar a la interfaz de control del volante de su vehículo. Para más detalles, consulte a su distribuidor.
- 4 Fuente de alimentación
- 5 Fusible (10 A)
- 6 Salida delantera
- 7 Salida trasera/subwoofer

## Cable de alimentación

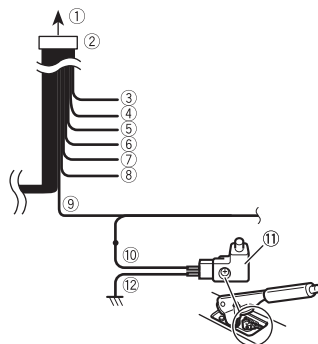

- 1 A la fuente de alimentación
- 2 Cable de alimentación
- 3 Amarillo  
Al terminal de suministro de energía, independientemente de la posición de la llave de encendido.
- 4 Rojo  
Al terminal eléctrico controlado por la llave de encendido (12 V cc) ENCENDIDO/APAGADO.
- 5 Naranja/blanco  
Al terminal del interruptor de iluminación.
- 6 Negro (tierra)  
A la carrocería (metálica) del vehículo.
- 7 Violeta/blanco  
De los dos cables conectados al faro trasero, conecte aquel cuya tensión cambie cuando la palanca de cambios esté en la posición de REVERSA (R). Esta conexión permite a la unidad detectar cuando el vehículo se esté moviendo hacia adelante o hacia atrás.
- 8 Azul/blanco

Conéctelo al terminal de control del amplificador de potencia del sistema (máx. 300 mA 12 V cc).

- 9 Verde claro  
Se utiliza para detectar el estado de CONEXIÓN/DESCONEXIÓN del freno de mano. Este cable debe conectarse al lado de la fuente de alimentación del interruptor del freno de mano.
- 10 Lado de la fuente de alimentación
- 11 Interruptor del freno de mano
- 12 Lado de tierra

## Cables de bocinas

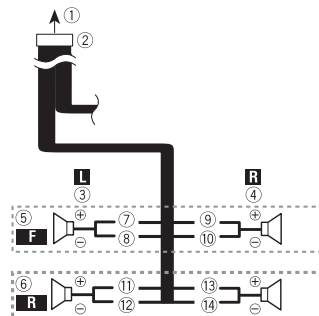

- 1 A la fuente de alimentación
- 2 Cable de alimentación
- 3 Izquierda
- 4 Derecha
- 5 Altavoz frontal
- 6 Altavoz trasero
- 7 Blanco
- 8 Blanco/negro
- 9 Gris
- 10 Gris/negro
- 11 Verde
- 12 Verde/negro
- 13 Violeta
- 14 Violeta/negro

## NOTA

Con un sistema de dos bocinas, no conecte nada a los cables de bocina que no estén conectados a ninguna bocina.

## Amplificador de potencia (se vende por separado)

### Sin amplificador interno

#### Importante

Los cables de bocinas no se utilizan cuando esta conexión está en uso.

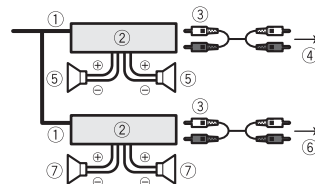

### Con amplificador interno

#### Importante

Los altavoces frontales y traseros son salidas de las entradas de sonido cuando esta conexión está en uso.

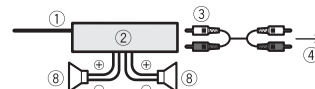

- 1 Control remoto del sistema  
Conéctelo al cable Azul/blanco.
- 2 Amplificador de potencia (se vende por separado)
- 3 Conéctelo al cable RCA (se vende por separado)

- ④ A la salida del subwoofer o trasera
- ⑤ Altavoz trasero o subwoofer
- ⑥ A salida frontal
- ⑦ Altavoz frontal
- ⑧ Subwoofer

#### NOTAS

- Puede cambiar la salida RCA del subwoofer dependiendo de su sistema de subwoofer.
- La salida del subwoofer de este producto es monoaural.

## Teléfono inteligente (dispositivo Android™)

### Teléfono inteligentes compatibles

No se garantiza la compatibilidad con todos teléfono inteligentes.

### Conexión mediante el puerto USB

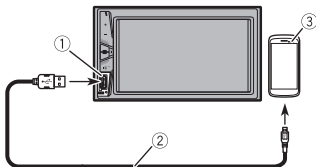

- ① Puerto USB
- ② Cable USB - micro USB (Tipo USB A - micro USB B) (suministrado con CD-MU200 (se vende por separado)) Cable USB tipo C (Tipo USB A - USB C) (suministrado con CD-CU50 (se vende por separado))
- ③ Teléfono inteligente

#### NOTA

La longitud del cable micro USB B de tipo USB A no puede superar los 2 m y el tipo USB A a USB C no puede superar los 4 m,

según la norma sobre cables USB. Al usar un cable en condiciones distintas de las anteriores, es posible que la unidad principal no funcione correctamente.

## Cámara

### Acerca de la cámara de visión trasera

Al utilizar la cámara de visión trasera, la imagen de visión trasera se cambia automáticamente desde el video moviendo la palanca de cambios a **REVERSA (R)**. El modo **Vista de cámara** también le permite observar qué está detrás de usted cuando conduce.

#### ⚠ ADVERTENCIA

USE ESTA FUNCIÓN SOLO PARA DAR MARCHA ATRÁS O VER UN REFLEJO DE LA CÁMARA DE VISIÓN TRASERA. CUALQUIER OTRO USO PODRÍA PRODUCIR LESIONES O DAÑOS.

#### ⚠ PRECAUCIÓN

- Es posible que la imagen de la pantalla se vea invertida.
- Con la cámara de visión trasera, puede observar los vehículos de gran volumen dar marcha atrás y estacionarse en un lugar estrecho. No la utilice con fines de entretenimiento.
- Es posible que los objetos percibidos en la visión trasera parezcan estar más cerca o más lejos de lo que están en realidad.
- Es posible que difiera ligeramente el área de imagen de las imágenes de pantalla completa mostradas al dar marcha atrás o revisar la parte trasera del vehículo.

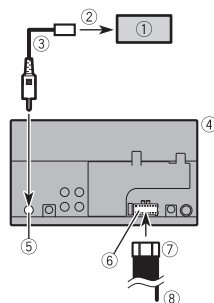

- ① Cámara de visión trasera (ND-BC8) (se vende por separado)
  - ② A la salida de video
  - ③ Cable RCA (suministrado con ND-BC8)
  - ④ Este producto
  - ⑤ Entrada de la cámara de vista posterior (R.C IN)
  - ⑥ Fuente de alimentación
  - ⑦ Cable de alimentación
  - ⑧ Violeta/blanco (REVERSE-GEAR SIGNAL INPUT)
- Consulte la sección correspondiente al Cable de alimentación en la página 21.

#### NOTAS

- Para montar la cámara, siga las instrucciones de montaje de la cámara. Use una cámara cuyo cable de alimentación se conecte al interruptor ACC.
- Conecte solo la cámara de visión trasera **R.C IN**. No conecte ningún otro equipo.
- Se necesitan algunos otros ajustes adecuados para utilizar las cámaras de visión trasera. Para obtener detalles, consulte [Config. cámaras] (página 14).

## Componente de video externo y la visualización

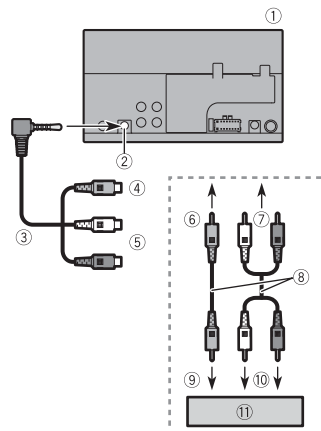

- ① Este producto
- ② Entrada AUX
- ③ Cable AV de mininchufe (se vende por separado)
- ④ Amarillo
- ⑤ Rojo, blanco
- ⑥ Al amarillo
- ⑦ Al rojo, blanco
- ⑧ Cables RCA (se vende por separado)
- ⑨ A la salida de video
- ⑩ A las salidas de audio
- ⑪ Componente de video externo (se vende por separado)

#### NOTA

Se necesita el ajuste adecuado para utilizar el componente de video externo. Para obtener detalles, consulte AUX (página 13).

## ⚠ PRECAUCIÓN

Asegúrese de usar un cable AV de minenchufe (se vende por separado) para la conexión. Si usa otros cables, la posición de conexión podría diferir lo que puede ocasionar que se distorsionen las imágenes y el sonido.

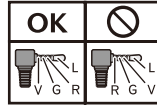

L: Audio izquierdo (blanco)  
R: Audio derecho (rojo)  
V: Video (amarillo)  
G: Tierra

## Instalación

### Precauciones antes de la instalación

#### ⚠ PRECAUCIÓN

Nunca instale este producto en lugares donde, o de modo que:

- El conductor o los pasajeros pudieran lesionarse si el vehículo se detiene de repente.
- Pudiera estorbar al conductor al manejar el vehículo; por ejemplo, en el piso delante del asiento del conductor o cerca del volante o la palanca de cambios.
- Para garantizar la instalación adecuada, asegúrese de utilizar las piezas suministradas de la forma especificada. En caso de que haya piezas no suministradas con este producto, utilice piezas compatibles del modo especificado después de que su distribuidor haya corroborado la compatibilidad de la pieza. Si se utilizan piezas distintas a las suministradas o a las compatibles, podrían dañar las piezas internas de este producto o podrían aflojarse y provocar el desprendimiento del producto.
- No instale este producto donde quizá (i) obstruya la visión del conductor, (ii) afecte el funcionamiento de

cualquiera de los sistemas de operación del vehículo relacionados con la seguridad, como las bolsas de aire, los botones de luces de advertencia (intermitentes), o (iii) afecte la capacidad del conductor de manejar el vehículo de forma segura.

- Nunca instale este producto frente a, ni a un lado de, el tablero, una puerta, ni el pilar a partir del que se abriría una de las bolsas de aire de su vehículo. Para obtener información sobre el área de apertura de las bolsas de aire delanteras, consulte el manual de instrucciones del vehículo.

### Antes de la instalación

- Comuníquese con su distribuidor más cercano para saber si es necesario hacer orificios u otras modificaciones al vehículo para la instalación.
- Antes de realizar una instalación definitiva de este producto, conecte temporalmente el cableado para confirmar que las conexiones sean correctas y el sistema funcione adecuadamente.

### Notas acerca de la instalación

- No instale este producto en lugares sometidos a altas temperaturas o humedad, como:
  - Lugares cercanos a un calefactor, conducto de ventilación o aire acondicionado.
  - Lugares expuestos a la luz solar directa; por ejemplo, arriba del tablero.
  - Lugares que podrían estar expuestos a la lluvia; por ejemplo, cerca de la puerta o en el piso del vehículo.
- Instale este producto de forma horizontal sobre una superficie con una tolerancia de entre 0 y 60 grados (no más de 5 grados de izquierda derecha). La incorrecta instalación de la unidad con una inclinación de la superficie superior a estas tolerancias aumenta la posibilidad de errores en la pantalla de ubicación del vehículo y podría disminuir el rendimiento de la pantalla.

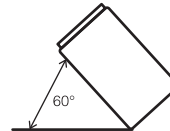

- Cuando se lleve a cabo la instalación, para garantizar la correcta dispersión del calor al utilizar este producto, asegúrese de dejar un espacio amplio detrás del panel trasero y enrollar los cables sueltos para que no obstruyan las aberturas de ventilación.

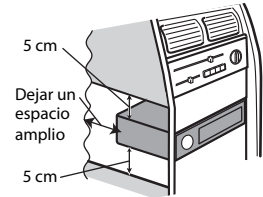

### Instalación mediante los orificios de tornillo del lateral de este producto

- 1 Fije este producto al soporte de montaje de radio de fábrica. Coloque este producto de modo que sus orificios de tornillo coincidan con los del soporte y apriete los tornillos en los tres puntos de cada lado. Utilice tornillos de cabeza segmentada o tornillos de cabeza embutida, en función de la forma de los orificios roscados del soporte.

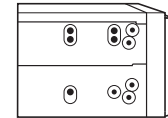

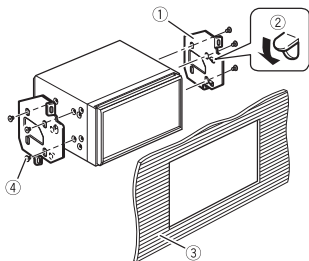

- ① Soporte de montaje de radio de fábrica
- ② Si la uña obstruye la instalación, puede doblarla y apartarla.
- ③ Tablero o consola
- ④ Tornillo de cabeza segmentada o tornillo de cabeza embutida  
Asegúrese de utilizar los tornillos suministrados con este producto.

## Apéndice

### Solución de problemas

Consulte esta sección en caso de tener problemas al utilizar este producto. A continuación se señalan los problemas más comunes, con las causas probables y las soluciones. En caso de no encontrarse aquí una solución para su problema, comuníquese con su distribuidor o el centro de servicio Pioneer autorizado más cercano.

#### Problemas comunes

**Aparece una pantalla negra y no se puede utilizar con las teclas del panel táctil.**

- El modo Power off está encendido.
  - Pulse cualquier botón de este producto para liberar el modo.

#### Problemas con la pantalla AV

**Un mensaje de precaución cubre la pantalla y no se puede ver el video.**

- El cable del freno de mano no está conectado o el freno de mano no está accionado.
  - Conecte el cable del freno de mano correctamente y accione el freno de mano.
- El bloqueo del freno de mano está activado.
  - Estacione su vehículo en un lugar seguro y accione el freno de mano.

**Aparece el icono  y ya no se puede utilizar.**

- La operación no es compatible con la configuración de video.

**No muestra imagen de cámara trancera cuando vehículo esta en reversa.**

- La entrada de cámara trancera en la unidad esta apagada (OFF).
  - Cambia la entrada de la cámara trancera a ON (encender) en el menu de ajustes (settings). (Refiere a la seccion de ajustes de sistema en el manual para ajustar.)
- La entrada de cámara puede estar suelta o no conectada.
  - Verifica que la coneccion de entrada masculina de la cámara este conectada a la entrada café en la coneccion detras de la unidad. Consulte Cámara (página 22).

- La coneccion de reversa en la unidad podria no estar conectada a la coneccion corecta en la lampara de reversa.
  - Verifica la coneccion y asegura que el cable color violeta/blanco de la unidad este conectado con la coneccion que cambia voltaje cuando la palanca de cambios en el vehiculo se pone en reversa. Consulte Cámara (página 22).

**Pantalla negra se muestra cuando el vehículo esta en reversa, cuando no hay camara instalada.**

- La entrada de la camara de reversa esta en ON (encendida).
  - Cambia la entrada a OFF (apagar) en el menu de ajustes. (Refiere a la seccion de ajustes en el manual para ajustar.)

**Imagen de atras se muestra cuando el vehículo no esta en cambio de reversa.**

- La polaridad de la camara no esta bien ajustada en el menu de ajustes para camara.
  - Repasa la seccion de ajustes de sistema en esta manual para los pasos necesarios para la polaridad de la camara. Estacionate en un lugar seguro, con el pie firme en el freno, pon el vehiculo en el cambio de reversa, accesa el menu de ajustes para el sistema y cambia el ajuste para la polaridad de la camara. Regresa el vehiculo a park (estacionado).

#### Problemas con el teléfono

**No se puede llamar porque las teclas del panel táctil para llamar están desactivadas.**

- Su teléfono está fuera del rango de servicio.
  - Vuelva a intentarlo después de reingresar al rango de servicio.

- No es posible establecer la conexión entre el teléfono celular y este producto.
  - Lleve a cabo el proceso de conexión.
- De los dos teléfonos celulares conectados a este producto al mismo tiempo, si el primer teléfono está marcando, timbrando o tiene una llamada en desarrollo, la marcación no es posible en el segundo teléfono.
  - Cuando haya concluido la operación en el primero de los dos teléfonos celulares, utilice la tecla de cambio de dispositivos para cambiar al segundo teléfono y marcar.

### Mensajes de error

Cuando se producen problemas con este producto, aparece un mensaje de error en la pantalla. Consulte la tabla siguiente para identificar el problema y realice la acción correctiva sugerida. Si el error continúa, grabe el mensaje de error y comuníquese con su distribuidor o su centro de servicio Pioneer más cercano.

#### Comunes

##### Error AMP

- Este producto no funciona o la conexión de bocinas es incorrecta; se activa el circuito protector.
  - Revise la conexión de las bocinas. Si el mensaje no desaparece incluso después de apagar/encender el motor, comuníquese con su distribuidor o un centro de servicio Pioneer autorizado para recibir atención.

## Dispositivo de almacenamiento USB

### Error-02-9X/-DX

→ La comunicación falló.

- Gire el interruptor de encendido del vehículo a la posición de apagado (OFF); y luego, a la posición de encendido (ON).
- Desconecte el dispositivo de almacenamiento USB.
- Cambie a una fuente distinta. Después, vuelva al dispositivo de almacenamiento USB.

### Omitido

→ El dispositivo de almacenamiento USB conectado contiene archivos con protección DRM.  
– Se omiten los archivos protegidos.

### Proteger

→ Todos los archivos del dispositivo de almacenamiento USB conectado tienen integrado DRM.  
– Sustituya el dispositivo de almacenamiento USB.

## Bluetooth

### Error-10

→ Error de alimentación del módulo Bluetooth de este producto.

- Gire el interruptor de encendido del vehículo a la posición de apagado (OFF); y luego, a la posición de encendido (ON).

Si el mensaje de error sigue mostrándose después de llevar a cabo la acción anterior, comuníquese con su distribuidor o un centro de servicio Pioneer autorizado.

## Información detallada de los soportes que se pueden reproducir

### Compatibilidad

#### Notas comunes acerca del dispositivo de almacenamiento USB

- No deje el dispositivo de almacenamiento USB en ningún lugar con altas temperaturas.
- Según el tipo de dispositivo de almacenamiento USB que utilice, este producto quizá no reconozca el dispositivo de almacenamiento o quizá no reproduzca los archivos correctamente.
- La información de texto de algunos archivos de audio y video quizá no se reproduzca correctamente.
- Las extensiones de archivos deben utilizarse correctamente.
- Quizá se produzca un ligero retraso al comenzar la reproducción de archivos en un dispositivo de almacenamiento USB con jerarquías complejas de carpetas.
- Las operaciones quizá varíen en función del tipo de un dispositivo de almacenamiento USB.
- Quizá no sea posible reproducir algunos archivos musicales de dispositivos de almacenamiento USB debido a las características de los archivos, el formato de los archivos, la aplicación grabada, el entorno de reproducción, las condiciones de almacenamiento y otros factores.

#### Compatibilidad con un dispositivo de almacenamiento USB

- Para obtener información detallada acerca de la compatibilidad de este producto con un dispositivo de

almacenamiento USB, consulte

- Especificaciones (página 27).
- Protocolo: bulk
- No es posible conectar a este producto un dispositivo de almacenamiento USB mediante un concentrador USB.
- Un dispositivo de almacenamiento USB particionado no es compatible con este producto.
- Fije firmemente el dispositivo de almacenamiento USB al conducir. No permita que el dispositivo de almacenamiento USB caiga al piso, donde podría quedar atrapado debajo del freno o el acelerador.
- Quizá se produzca un ligero retraso al comenzar la reproducción de archivos de audio codificados con datos de imagen.
- Es posible que algunos dispositivos de almacenamiento USB conectados a este producto generen ruido en la radio.
- No conecte nada distinto al dispositivo de almacenamiento USB.

La secuencia de los archivos de audio en el dispositivo de almacenamiento USB. En el caso de un dispositivo de almacenamiento USB, la secuencia es distinta.

#### Lineamientos de manipulación e información complementaria

- Este producto no es compatible con tarjetas Multi Media Card (MMC).
- No se pueden reproducir los archivos protegidos por derechos de autor.

#### Notas comunes acerca de archivos DivX

#### Notas específicas para los archivos DivX

- Solo se garantiza el funcionamiento adecuado de los archivos DivX descargados de los sitios asociados DivX. Los archivos DivX no autorizados quizá no funcionen correctamente.

- Este producto permite la visualización de un archivo DivX de hasta 1 590 minutos y 43 segundos. Se prohíben las operaciones de búsqueda que superen este límite de tiempo.
- Para obtener información detallada acerca de las versiones de video DivX que se pueden reproducir en este producto, consulte Especificaciones (página 27).
- Para obtener más información detallada acerca de DivX, visite el siguiente sitio: <https://www.divx.com/>

#### Archivos de subtítulos DivX

- Se pueden utilizar archivos de subtítulos en formato Srt con la extensión ".srt".
- Solo puede utilizarse un archivo de subtítulos por cada archivo DivX. No es posible asociar varios archivos de subtítulos.
- Los archivos de subtítulos cuyo nombre tenga la misma cadena de caracteres que el archivo DivX antes de la extensión se asocian al archivo DivX. Las cadenas de caracteres antes de la extensión deben ser exactamente las mismas. Sin embargo, si hay solo un archivo DivX y un archivo de subtítulos en una sola carpeta, los archivos se asocian incluso si los nombres de los archivos no coinciden.
- El archivo de subtítulos debe estar almacenado en la misma carpeta que el archivo DivX.
- Se pueden utilizar hasta 255 archivos de subtítulos. No se reconocerán aquellos archivos de subtítulos que superen este límite.
- Se pueden utilizar hasta 64 caracteres en el nombre del archivo de subtítulos, incluida la extensión. Si se utilizan más de 64 caracteres en el nombre del archivo, quizá no se reconozca el archivo de subtítulos.
- El código de caracteres del archivo de subtítulos debe cumplir la norma ISO-8859-1. El uso de caracteres que

incumpla la norma ISO-8859-1 quizá provoque la visualización incorrecta de los caracteres.

- Los subtítulos quizá no se muestren correctamente si los caracteres mostrados en el archivo de subtítulos incluyen un código de control.
- En el caso de los materiales que utilicen una tasa de transferencia alta, quizá no se sincronicen por completo los subtítulos y el video.
- En caso de que se programe la visualización de varios subtítulos en un periodo de tiempo muy breve (por ejemplo, 0,1 segundo), los subtítulos quizá no se muestren en el momento correcto.

## Cuadro de compatibilidad de soportes

### General

- Tiempo máximo de reproducción del archivo de audio almacenado en dispositivo de almacenamiento USB: 7,5 h (450 minutos)

### Dispositivo de almacenamiento USB

Sistema de archivos: FAT16/FAT32  
Número máximo del directorio: 8  
Número máximo de carpetas: 300  
Número máximo de archivos: 15 000  
Tipos de archivos que pueden reproducirse: MP3, WMA, AAC, WAV, DivX, MPEG-2, MPEG-4, JPEG, BMP

### Compatibilidad con MP3

- Ver. Se le da prioridad a la versión 2.x de etiqueta ID3 cuando existen la versión 1.x y la versión 2.x.
- Este producto no es compatible con lo siguiente: MP3i (MP3 interactivo), mp3 PRO, lista de reproducción m3u
- La información de etiqueta puede mostrarse con el idioma establecido en la configuración de idioma del sistema.

### Dispositivo de almacenamiento USB

Extensión de archivo: .mp3  
Tasa de bits: 8, 16, 24, 32, 40, 48, 56, 64, 80, 96, 112, 128, 144, 160, 192, 224, 256, 320 kbps (CBR), VBR  
Frecuencia de muestreo: 16, 22,05, 24, 32, 44,1, 48 kHz  
Etiqueta ID3: Versión de etiqueta ID3. 1.0, 1.1, 2.2, 2.3, 2.4

### Compatibilidad con WMA

- Este producto no es compatible con lo siguiente: Windows Media™ Audio 9 Professional, Lossless, Voice

### Dispositivo de almacenamiento USB

Extensión de archivo: .wma  
Tasa de bits: 8, 16, 24, 32, 40, 48, 56, 64, 80, 96, 112, 128, 144, 160, 192 kbps (CBR)  
Frecuencia de muestreo: 8, 11,025, 12, 16, 22,05, 24, 32, 44,1, 48 kHz

### Compatibilidad con WAV

- Puede redondearse la frecuencia de muestreo mostrada en la pantalla.

### Dispositivo de almacenamiento USB

Extensión de archivo: .wav  
Formato: PCM lineal (LPCM)  
Tasa de bits: Aprox. 1.5 Mbps  
Frecuencia de muestreo: 16, 22,05, 24, 32, 44,1, 48 kHz

### Compatibilidad con AAC

- Este producto reproduce sólo archivos LC-AAC codificados por iTunes.

### Dispositivo de almacenamiento USB

Extensión de archivo: .aac, .m4a  
Tasa de bits: 8, 16, 24, 32, 40, 48, 56, 64, 80, 96, 112, 128, 144, 160, 192, 224, 256, 320 kbps (CBR), VBR  
Frecuencia de muestreo: 8, 11,025, 12, 16, 22,05, 24, 32, 44,1, 48, 64, 88,2, 96 kHz

### Compatibilidad con DivX

- Este producto no es compatible con lo siguiente: Formato DivX Ultra, archivos DivX sin datos de video, archivos DivX

codificados con códec de audio LPCM (PCM lineal)

- Si un archivo contiene más de 4 GB, la reproducción se detiene antes del final del archivo.
- Determinadas operaciones especiales quizá estén prohibidas debido a la composición de los archivos DivX.

### Compatibilidad con archivos de video (USB)

- Los archivos quizá no se reproduzcan correctamente en función del entorno de creación del archivo o el contenido del archivo.
- Este producto no es compatible con la transferencia de datos en formato de escritura por paquetes.
- Podría alterarse la secuencia de selección de carpetas u otras operaciones, en función del software de codificación o escritura.

#### .avi

Formato: MPEG-4/DivX  
Códec de video compatible: MPEG4 (Parte2) /DivX (Perfil Home Theater)  
Resolución máxima: 720 píxeles x 576 píxeles  
Velocidad de fotogramas máxima: 30 fps  
• Quizá no sea posible reproducir los archivos en función de la tasa de bits.

#### .mpg/.mpeg

Formato: MPEG-1 PS/MPEG-2 PS  
Códec de video compatible: MPEG-1/MPEG-2  
Resolución máxima: 720 píxeles x 576 píxeles  
Rango de cuadro máximo: 30 fps

#### .divx

Formato: MPEG-4/DivX  
Códec de video compatible: MPEG4 (Parte2) /DivX (Perfil Home Theater)  
Resolución máxima: 720 píxeles x 576 píxeles  
Velocidad de fotogramas máxima: 30 fps

- Quizá no sea posible reproducir los archivos en función de la tasa de bits.

### Ejemplo de una jerarquía

#### NOTA

Este producto asigna números de carpetas. El usuario no puede asignar dichos números.

## Bluetooth

La marca literal y los logotipos *Bluetooth*® son marcas registradas propiedad de Bluetooth SIG, Inc., y cualquier uso de dichas marcas por PIONEER CORPORATION se hace bajo licencia. Otras marcas y nombres comerciales son propiedad de sus respectivos propietarios.

## WMA

Windows Media es una marca registrada o una marca de fábrica de Microsoft Corporation en los Estados Unidos y/u otros países.

- Este producto incluye tecnología propiedad de Microsoft Corporation, y no se puede usar ni distribuir sin una licencia de Microsoft Licensing, Inc.

## DivX

Los dispositivos certificados DivX® Home Theater han sido probados para la reproducción de video DivX Home Theater de alta calidad (incluidos .avi, .divx). Cuando vea el logotipo DivX, sabrá que tiene la libertad de reproducir sus videos favoritos.

DivX®, DivX Certified® y los logotipos asociados son marcas comerciales de DivX, LLC y se utilizan bajo licencia.

Este dispositivo DivX Certified® puede reproducir archivos de video DivX® Home Theater de hasta 576p (incluidos .avi, .divx). Descargue el software gratuito a [www.divx.com](http://www.divx.com) para crear, reproducir y transmitir videos digitales.



## AAC

AAC es la forma abreviada de Advanced Audio Coding y se refiere a un estándar tecnológico de compresión de audio utilizado con MPEG-2 y MPEG-4. Se pueden utilizar varias aplicaciones para codificar archivos AAC; sin embargo, los formatos y las extensiones de los archivos difieren en función de la aplicación utilizada para codificar. Esta unidad reproduce archivos AAC codificados por iTunes.

## Aviso acerca de la visualización de video

Recuerde que el uso de este sistema con fines comerciales o de visualización pública podría representar una infracción de los derechos del autor según la protección otorgada por la Ley de Derechos de Autor.

## Uso correcto de la pantalla LCD

### Manipulación de la pantalla LCD

- Si la pantalla LCD se expone a la luz solar directa durante un período prolongado, aumentará su temperatura en gran medida y podría dañarse la pantalla LCD. Cuando no utilice este producto, evite exponerlo a la luz solar directa en la medida de lo posible.
- La pantalla LCD debe utilizarse dentro de los márgenes de temperatura mostrados en las Especificaciones en la página 27.
- No utilice la pantalla LCD a temperaturas superiores ni inferiores al margen de temperatura operativo, en vista de que la

pantalla LCD quizá no funcione con normalidad y podría dañarse.

- La pantalla LCD queda expuesta para mejorar su visibilidad dentro del vehículo. No la presione con fuerza porque podría dañarse.
- No empuje la pantalla LCD con fuerza excesiva porque podría rayarse.
- Nunca toque la pantalla LCD con nada que no sea su dedo cuando utilice las funciones del panel táctil. La pantalla LCD puede rayarse con facilidad.

### Pantalla de cristal líquido (LCD)

- Si la pantalla LCD está cerca de un orificio de ventilación de aire acondicionado, asegúrese de que no le llegue directamente el aire saliente. El calor del calefactor podría dañar la pantalla LCD, y el aire frío podría formar humedad dentro de este producto y provocar daños.
- Es posible que aparezcan en la pantalla LCD pequeños puntos negros o puntos blancos (puntos brillantes). Se deben a las características de la pantalla LCD y no son señales de avería.
- Será difícil ver la pantalla LCD si está expuesta a la luz solar directa.
- Al utilizar un teléfono celular, mantenga la antena del teléfono celular alejada de la pantalla LCD para evitar interrupciones en la transmisión de video que se manifiestan como perturbaciones: manchas, líneas de color, etc.

### Mantenimiento de la pantalla LCD

- Antes de sacudir o limpiar la pantalla LCD, apague este producto y pase un paño suave y seco por la pantalla.
- Al limpiar la pantalla LCD con el paño, procure no rayar la superficie. No utilice productos de limpieza agresivos ni abrasivos.

## Luz de fondo LED (diodo emisor de luz)

Se utiliza un diodo emisor de luz para iluminar la pantalla LCD desde adentro.

- En bajas temperaturas, el uso de la luz de fondo LED podría aumentar el retraso de la imagen y degradar la calidad de la imagen debido a las características de la pantalla LCD. La calidad de la imagen mejorará con el aumento de la temperatura.
- La vida útil de la luz de fondo LED es de más de 10 000 horas. Sin embargo, la vida útil podría disminuir con el uso en altas temperaturas.
- Si la luz de fondo LED llega al fin de su vida útil, la pantalla se hará cada vez más tenue, y la imagen ya no será visible. En ese caso, consulte a su distribuidor o el centro de servicio Pioneer autorizado más cercano.

## Especificaciones

### General

Fuente de alimentación nominal:

14,4 V cc (10,8 V a 15,1 V admisible)

Sistema de conexión a tierra:

tipo negativo

Consumo máximo de corriente:

10,0 A

Dimensiones (An. × Al. × Prof.):

D

Bastidor:

178 mm × 100 mm × 159 mm

Cara anterior:

171 mm × 97 mm × 5 mm

Peso:

1,0 kg

### Pantalla

Tamaño de la pantalla/relación:

6,2 pulgadas de ancho/16:9 (área de pantalla: 137,52 mm × 77,232 mm)

Píxeles:

1 152 000 (2 400 × 480)

Método de visualización:

matriz activa TFT

Compatible con el sistema de color:

PAL/NTSC/PAL-M/PAL-N/SECAM

Rango de temperatura:

-10 °C a +60 °C

### Audio

Salida de potencia máxima:

• 50 W × 4 canales/4 Ω

Salida de potencia continua:

22 W × 4 (50 Hz a 15 kHz, 5 %THD, 4 Ω

CARGA, Ambos canales activos)

Impedancia de carga:

4 Ω (posible entre 4 Ω y 8 Ω)

Nivel de salida del preamplificador (máximo): 2,0 V

Equalizador (equalizador gráfico de 7

bandas):

Frecuencia:

50 Hz/125 Hz/315 Hz/800 Hz/2 kHz/5 kHz/12.5 kHz

Ganancia: ±12 dB (2 dB/paso)

Subwoofer/LPF:

Frecuencia:

80 Hz/120 Hz/160 Hz

Fase: Normal/inversa

Realce de bajos:

Ganancia: De +6 dB a 0 dB (1 dB/paso)

Nivel de la bocina:

+6 dB a -24 dB (1 dB/paso)

### USB

USB 1.1, USB 2.0 de alta velocidad, USB 2.0 de alta velocidad

Máxima corriente suministrada: 0.5 A

USB Clase:

MSC (Clase de almacenamiento masivo), MTP (Protocolo de transferencia de medios)

Sistema de archivos: FAT16, FAT32 <Audio USB>

Formato de decodificación de MP3:

MPEG-1 y 2 y 2.5 Audio Layer 3

Formato de decodificación de WMA:  
Ver. 7, 7.1, 8, 9, 9.1, 9.2 (2 canales de audio) (Windows Media Player)

Formato de decodificación de AAC:  
MPEG-4 AAC (codificación de iTunes únicamente) (Ver. 10.6 y anterior)

WAV formato de señal:  
Lineal PCM : wav

Frecuencia de muestreo:  
PCM lineal:  
16 kHz /22,05 kHz/24 kHz/32 kHz/44,1 kHz/48 kHz

<imagen USB>

JPEG formato de decodificación:  
.jpeg, .jpg, .jpe, .bmp  
Muestreo de píxeles: 4:2:2, 4:2:0

Tamaño de descodificación:  
MÁX.: 8 192 (Al.) × 7 680 (An.)  
MÍN.: 32 (Al.) × 32 (An.)

Formato de decodificación de BMP: .bmp

Tamaño de descodificación:  
MÁX.: 1 920 (Al.) × 936 (An.)  
MÍN.: 32 (Al.) × 32 (An.)

DivX formato de decodificación:  
Home Theater (excepto ultra y HD): .avi, .divx

MPEG formato de decodificación de vídeo:  
MPEG1 (nivel bajo), MPEG2 (nivel principal), MPEG4 (Parte2) (nivel principal)

## Bluetooth

Versión:  
Bluetooth Certificado para 4.1

Salida de potencia:  
3,0 dBm (-6 dB/+2 dB) (clase de potencia 2)

Bandas de frecuencia:  
De 2 400 MHz a 2 483,5 MHz

## Sintonizador FM

Rango de frecuencia:  
de 87,9 MHz a 107,9 MHz

Sensibilidad utilizable:  
12 dBf (1,1  $\mu$ V/75  $\Omega$ , monoaural, señal/ruido: 30 dB)

Relación señal-ruido:

72 dB (red IEC-A)

## Sintonizador AM

Rango de frecuencia:  
de 530 kHz a 1 710 kHz

Sensibilidad utilizable:  
28  $\mu$ V (señal/ruido: 20 dB)

Relación señal-ruido:  
62 dB (red IEC-A)

## Especificaciones CTA2006



Salida de potencia:  
14 W RMS × 4 canales (4  $\Omega$  y  $\leq$  1 % THD+N)

Relación señal/ruido:  
91 dBA (referencia: 1 W en 4  $\Omega$ )

### NOTA

Las especificaciones y el diseño están supeditados a posibles modificaciones sin previo aviso con vistas a mejoras.



Register your product at

<http://www.pioneerelectronics.com>

in Canada <http://www.pioneerelectronics.ca>

**PIONEER CORPORATION**

28-8, Honkomagome 2-chome, Bunkyo-ku,  
Tokyo 113-0021, Japan

**PIONEER ELECTRONICS (USA) INC.**

P.O. Box 1540, Long Beach, California 90801-1540, U.S.A.  
TEL: (800) 421-1404

**PIONEER EUROPE NV**

Haven 1087, Keetberglaan 1, B-9120 Melsele, Belgium/Belgique  
TEL: (0) 3/570.05.11

**PIONEER ELECTRONICS ASIACENTRE PTE. LTD.**

2 Jalan Kilang Barat, #07-01, Singapore 159346  
TEL: 65-6378-7888

**PIONEER ELECTRONICS AUSTRALIA PTY. LTD.**

5 Arco Lane, Heatherton, Victoria, 3202 Australia  
TEL: (03) 9586-6300

**PIONEER ELECTRONICS DE MÉXICO S.A. DE C.V.**

Blvd. Manuel Ávila Camacho 138, 10 piso  
Col.Lomas de Chapultepec, México, D.F. 11000  
Tel: 52-55-9178-4270, Fax: 52-55-5202-3714

**先鋒股份有限公司**

台北市內湖區瑞光路407號8樓  
電話：886-(0)2-2657-3588

**先鋒電子（香港）有限公司**

香港九龍長沙灣道909號5樓  
電話：852-2848-6488